





WIDOKI ŚCIAN TOALETY DLA NIEPEŁNOSPRAWNYCH



LEGENDA

-  Istniejące ściany
-  Projektowane ścianki systemowe do toalet
-  Płytki ścienne gładkie zmywalne 60x20 cm w kolorze białym
-  Płytki ścienne gładkie zmywalne 60x20 cm w kolorze błękitnym

1.3 TOALETA DLA NIEPEŁNOSPRAWNYCH

- ③ Misa ustępowa, wysokość 45-50 cm, wysokość spluczki 120 cm
- ④ Umywalka, wysokość 85 cm, przestrzeń pod umywalką wysokość 70 cm
- ⑤ Kabina natryskowa bezprogowa 90x120 cm

ELEMENTY WYPOSAŻENIA TOALET

-  Podajnik papieru
-  Podajnik na ręczniki
-  Dozownik mydła

amd
Architekt Michał Dłużniewski

Architekt Michał Dłużniewski
ul. Prymasa Stefana Wyszyńskiego 3b/115
18-300 Zambrów
telefon: 608 375 439

NAZWA OBIEKTU BUDOWLANEGO: BUDOWA SCHODÓW ZEWNĘTRZNYCH I PRZEBUDOWA CZĘŚCI BUDYNKU SZKOŁY PODSTAWOWEJ IM. PAPIEŻA JANA PAWŁA II W OSOWCU
TYTUŁ RYSUNKU: WIDOKI ŚCIAN TOALETY DLA NIEPEŁNOSPRAWNYCH

IMIĘ I NAZWISKO PROJEKTANTA	mgr inż. architekt MICHAŁ DŁUŻNIEWSKI	PODPIS PROJEKTANTA	SKALA
			1:25
NUMER UPRAWNIENI BUDOWLANÝCH	4/PDOKK/2014	PODPIS PROJEKTANTA	DATA
			13.05.2024
IMIĘ I NAZWISKO PROJEKTANTA SPRAWDZAJĄCEGO	mgr inż. architekt KRZYSZTOF GOSK	PODPIS PROJEKTANTA	NUMER RYS.
NUMER UPRAWNIENI BUDOWLANÝCH	BL-PdOKK/55/2005		9

WIDOK E

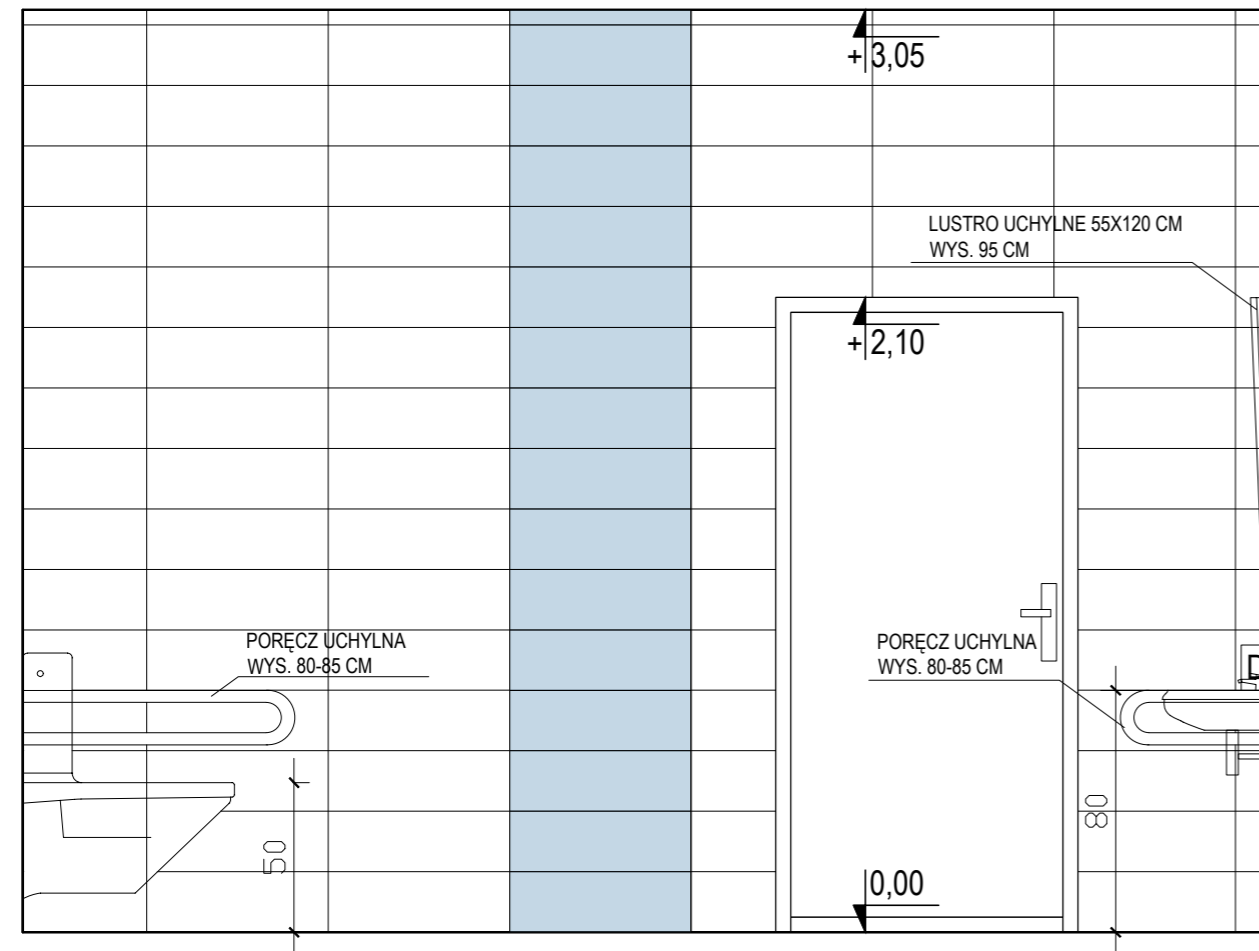

WIDOK F

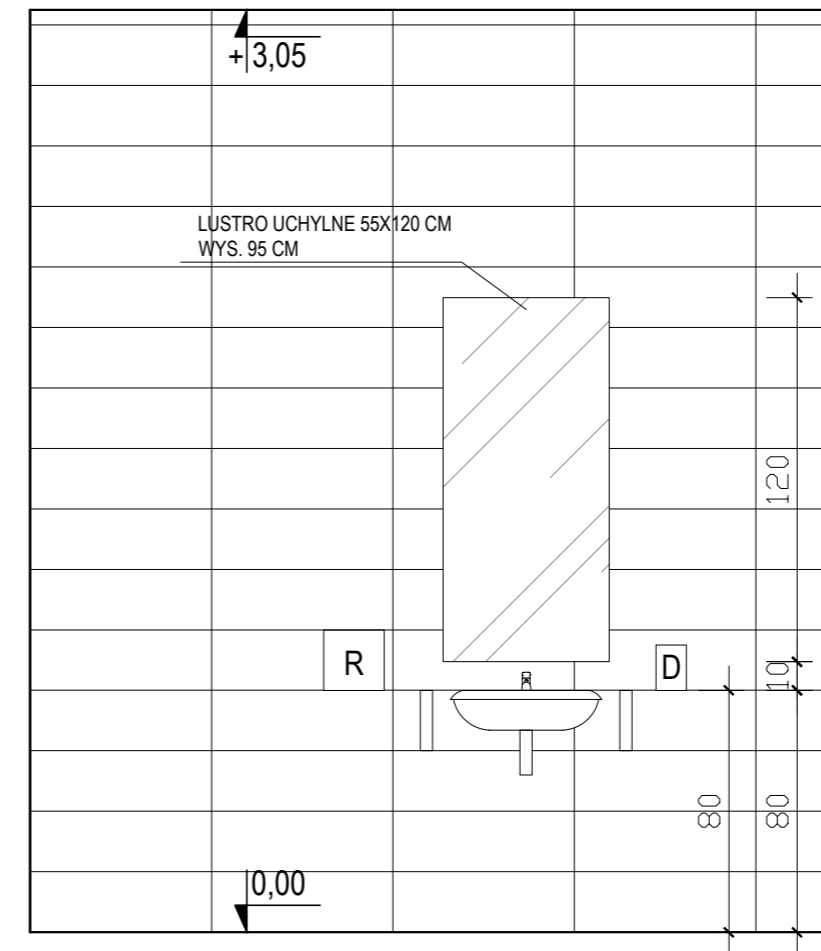

WIDOK G

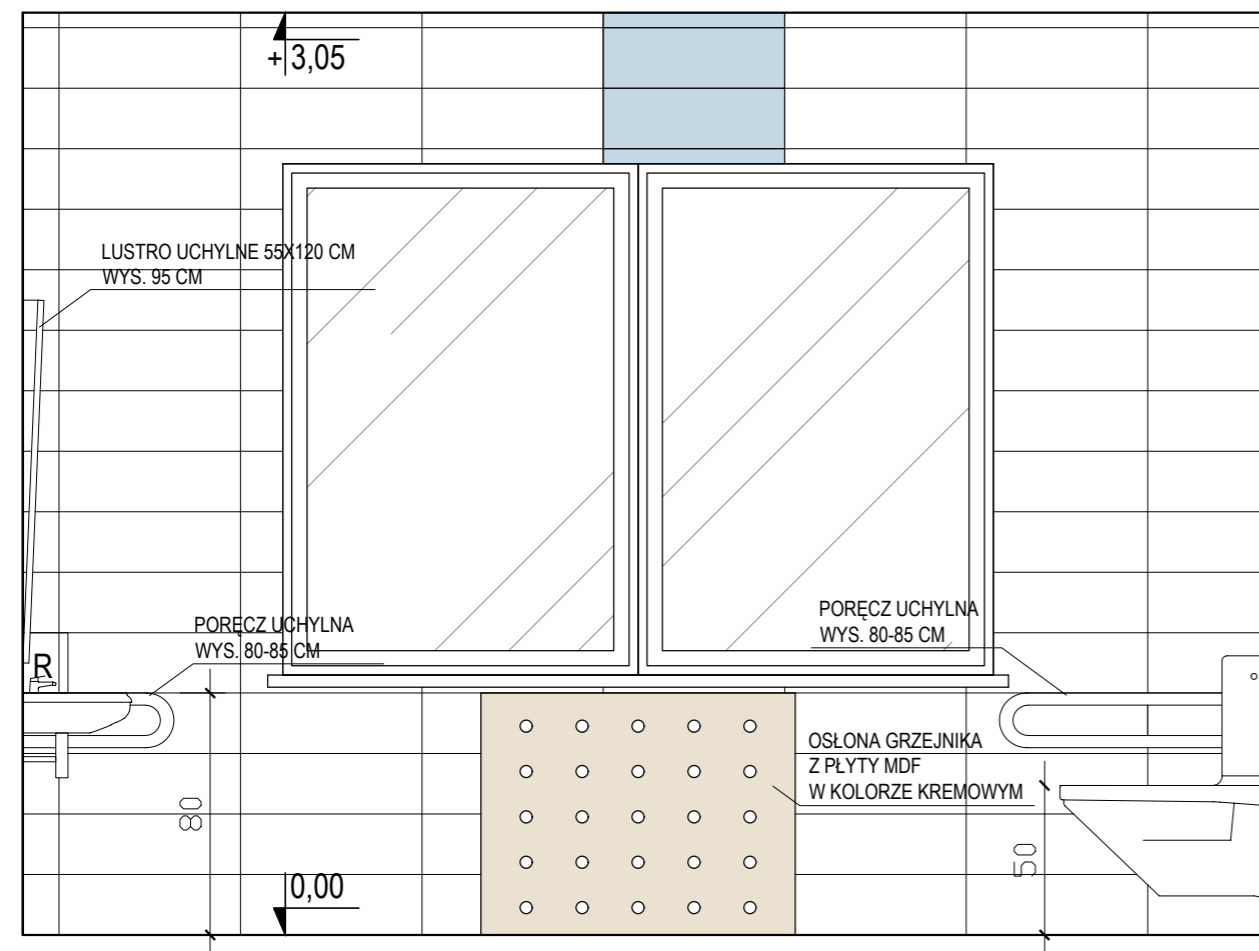

WIDOK H

