

## NEBULIZATOR Z ŁĄCZNIKIEM KARBOWANYM I USTNIKIEM



### Opis:

- Wykonany z medycznego PCV
- Wyposażony w dren o długości 210cm zakończony uniwersalnym łącznikiem
- Dren o przekroju gwiazdkowym odporny na zagięcia
- Obrotowy łącznik umożliwiający dopasowanie do pozycji pacjenta
- Nebulizator o pojemności 6ml, skalowany co 1cm (numerycznie do 2cm)
- Wyposażony w anatomiczny ustnik oraz karbowaną rurkę
- Możliwość podłączenia do obwodu oddechowego
- Dostępne w wersji bez DEHP
- Jednorazowego użytku
- Pakowane pojedynczo
- Sterylne

REF	ROZMIAR	OPAKOWANIE	WERSJA
CY-NK-S02G	uniwersalny	100 szt.	standard
CY-NK-S02G-BF	uniwersalny	100 szt.	bez DEHP

### Dystrybutor:

SINMED Spółka z ograniczoną odpowiedzialnością  
ul. Graniczna 32B, 44-178 Przyszowice

### Producent:

CAREYOU MEDICAL

## NEBULIZATOR Z USTNIKIEM I DREMEM



### Opis:

- Wykonany z medycznego PCV
- Wyposażony w dren o długości 210cm zakończony uniwersalnym łącznikiem
- Dren o przekroju gwiazdkowym odporny na zagięcia
- Obrotowy łącznik umożliwiający dopasowanie do pozycji pacjenta
- Nebulizator o pojemności 6ml, skalowany co 1cm (numerycznie do 2cm)
- Wyposażony w anatomiczny ustnik
- Dostępne w wersji bez DEHP
- Jednorazowego użytku
- Pakowane pojedynczo
- Sterylne

REF	ROZMIAR	OPAKOWANIE	WERSJA
CY-NK-S01G	uniwersalny	100 szt.	standard
CY-NK-S01G-BF	uniwersalny	100 szt.	bez DEHP

### Dystrybutor:

SINMED Spółka z ograniczoną odpowiedzialnością  
ul. Graniczna 32B, 44-178 Przyszowice

### Producent:

CAREYOU MEDICAL

## PROWADNICA DO RURKI INTUBACYJNEJ

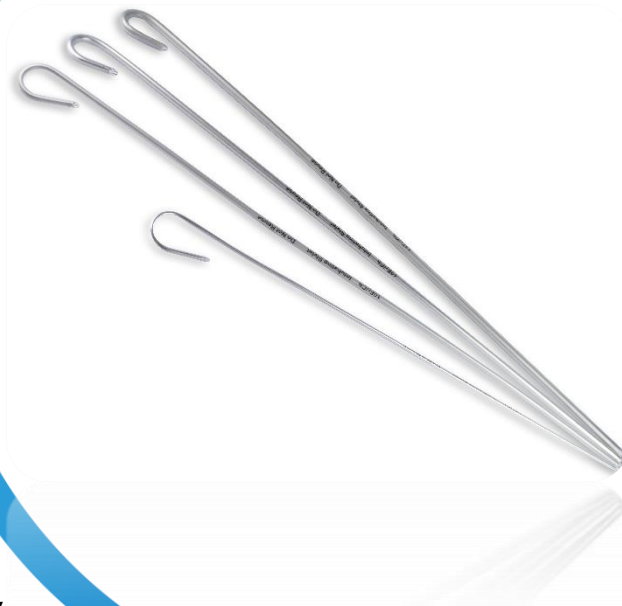

### Opis:

- Wykonana z aluminium pokrytego gładkim PCV zapewniającym poślizg przy wkładaniu i wyjmowaniu prowadnicy
- Zaokrąglona miękka końcówka dystalna minimalizująca uraz pacjenta podczas intubacji
- Możliwość ukształtowania do dowolnego kształtu
- Jałowa, jednorazowego użytku
- Pakowana folia/papier

REF	ROZMIAR	DOTYCZY ETT
206 06 00 2	06 Fr	2.5-4.5 mm
206 10 00 2	10 Fr	4.0-6.0 mm
206 12 00 2	12 Fr	5.5-6.5 mm
206 14 00 2	14 Fr	5.5-10.0 mm

#### Dystrybutor:

SINMED Spółka z ograniczoną odpowiedzialnością  
ul. Graniczna 32B, 44-178 Przyszowice

#### Producent:

Bonree Medical Co.,Ltd.

# POJEMNIK DO POBIERANI KRWI

**WYTWÓRCA:** Ravimed Sp. z o.o.

## ZASTOSOWANIE:

- Zestawy pojemników RAVIMED przeznaczone są do bezpiecznego i efektywnego pobierania krwi, jej dalszej preparatyki i przechowywania.

## WŁAŚCIWOŚCI:

Worek do upustu krwi składa się z:

- Pojemnika PCV, o różnych pojemnościach oraz drenu łącznikowego typu luer-lock, który umożliwia połączenie z igłą luer oraz zacisku na drenie, zakończony igłą.
- Wyrób pakowany w opakowanie foliowe, sterylizowany tlenkiem etylenu.
- Prostota obsługi połączona z najwyższą jakością wykonania umożliwiającą wydajną pracę i optymalne wykorzystanie komponentów krwi.
- Duży wybór konfiguracji pojemników pozwala na dostosowanie zestawów dla wszystkich potrzeb współczesnej Służby Zdrowia.

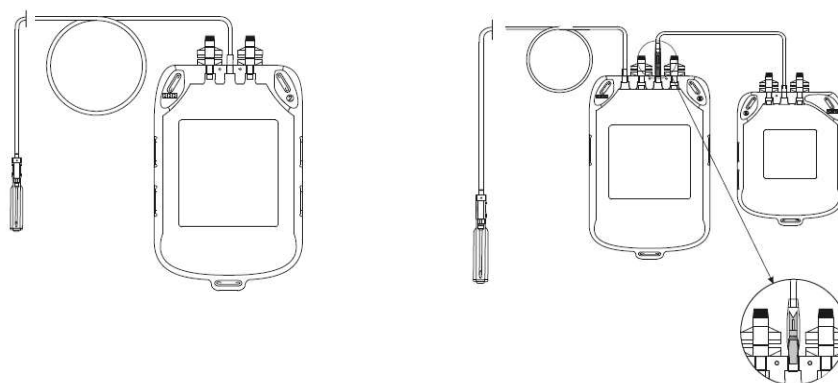

## ROZMIAR I KOD:

KOD	OPIS	POJEMNOŚĆ
RS250CA	Przyrząd do pobierania i upustu krwi z pojemnikiem 250 ml, zawierającym CPDA-1	250 ml
RS350CA	Przyrząd do pobierania i upustu krwi z pojemnikiem 350 ml, zawierającym CPDA-1	350 ml
RS450CA	Przyrząd do pobierania i upustu krwi z pojemnikiem 450 ml, zawierającym CPDA-1	450 ml
RD450/300CA	Zestaw podwójny do pobierania krwi (1 pojemnik z CPDA-1 – 1 pusty)	450 ml + 300ml

## RURKA INTUBACYJNA Z MANKIETEM



### Opis:

- Ustno-nosowa
- Typ Murphy
- Wykonana z medycznego PVC
- Mankiet niskociśnieniowy, wysokoobjętościowy
- Balonik kontrolny znakowany rozmiarem rurki, objętością mankieta i numerem LOT
- Przezroczysta
- Linia rtg na całej długości rurki
- Czytelne oznaczenie rozmiaru rurki na samej rurce, na baloniku oraz na łączniku
- Podwójny znacznik głębokości w postaci 2 półpierścieni
- Skalowana co 1cm
- Jałowa, jednorazowego użytku
- Pakowana w opakowanie papier-folia zachowujące kształt rurki

REF	ID	OD	DŁUGOŚĆ
207 25 00 2	2.5 mm	3.5 mm	150 mm
207 30 00 2	3.0 mm	4.2 mm	170 mm
207 35 00 2	3.5 mm	4.9 mm	185 mm
207 40 00 2	4.0 mm	5.5 mm	205 mm
207 45 00 2	4.5 mm	6.2 mm	225 mm
207 50 00 2	5.0 mm	6.9 mm	245 mm
207 55 00 2	5.5 mm	7.5 mm	275 mm
207 60 00 2	6.0 mm	8.2 mm	285 mm
207 65 00 2	6.5 mm	8.8 mm	295 mm
207 70 00 2	7.0 mm	9.6 mm	305 mm
207 75 00 2	7.5 mm	10.2 mm	315 mm
207 80 00 2	8.0 mm	10.9 mm	325 mm
207 85 00 2	8.5 mm	11.5 mm	325 mm
207 90 00 2	9.0 mm	12.1 mm	325 mm
207 95 00 2	9.5 mm	12.7 mm	325 mm
207 10 00 2	10.0 mm	13.6 mm	325 mm

#### Dystrybutor:

SINMED Spółka z ograniczoną odpowiedzialnością  
ul. Graniczna 32B, 44-178 Przyszowice

#### Producent:

Bonree Medical Co., Ltd.

## RURKA INTUBACYJNA ZBROJONA Z MANKIETEM

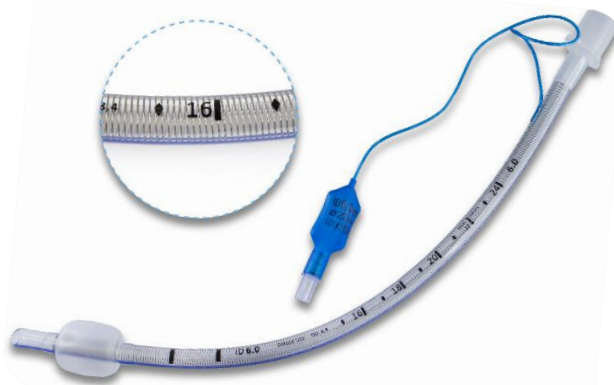

### Opis:

- Ustno-nosowa
- Typ Murphy
- Wykonana z medycznego PVC
- Mankiet niskociśnieniowy, wysokoobjętościowy
- Balonik kontrolny znakowany rozmiarem rurki, objętością mankieta i numerem LOT
- Zbrojenie na całej długości rurki
- Odporna na załamanie
- Przezroczysta
- Linia rtg na całej długości rurki
- Czytelne oznaczenie rozmiaru rurki
- Podwójny znacznik głębokości w postaci 2 półpięścieni
- Skalowana co 1cm
- Jałowa, jednorazowego użytku
- Pakowana w opakowanie papier-folia zachowujące kształt rurki

REF	ID	OD	DŁUGOŚĆ
214 30 00 2	3.0 mm	5.3 mm	185 mm
214 35 00 2	3.5 mm	5.8 mm	195 mm
214 40 00 2	4.0 mm	6.3 mm	215 mm
214 45 00 2	4.5 mm	6.8 mm	240 mm
214 50 00 2	5.0 mm	7.3 mm	256 mm
214 55 00 2	5.5 mm	7.8 mm	286 mm
214 60 00 2	6.0 mm	8.4 mm	295 mm
214 65 00 2	6.5 mm	9.0 mm	301 mm
214 70 00 2	7.0 mm	9.6 mm	315 mm
214 75 00 2	7.5 mm	10.2 mm	325 mm
214 80 00 2	8.0 mm	10.8 mm	337 mm
214 85 00 2	8.5 mm	11.3 mm	337 mm
214 90 00 2	9.0 mm	11.9 mm	337 mm
214 95 00 2	9.5 mm	12.4 mm	337 mm
214 10 00 2	10.0 mm	12.9 mm	337 mm

**Dystrybutor:**  
SINMED Spółka z ograniczoną odpowiedzialnością  
ul. Graniczna 32B, 44-178 Przyszowice

**Producent:**  
Bonree Medical Co.,Ltd.

## RURKA INTUBACYJNA BEZ MANKIETU



### Opis:

- Ustno-nosowa
- Typ Murphy
- Wykonana z medycznego PVC
- Przezroczysta
- Linia rtg na całej długości rurki
- Czytelne oznaczenie rozmiaru rurki
- Potrójny znacznik głębokości
- Skalowana co 1cm
- Jałowa, jednorazowego użytku
- Pakowana w opakowanie papier-folia zachowujące kształt rurki

REF	ID	OD	DŁUGOŚĆ
209 20 00 2	2.0 mm	2.9 mm	150 mm
209 25 00 2	2.5 mm	3.5 mm	150 mm
209 30 00 2	3.0 mm	4.2 mm	170 mm
209 35 00 2	3.5 mm	4.9 mm	185 mm
209 40 00 2	4.0 mm	5.5 mm	205 mm
209 45 00 2	4.5 mm	6.2 mm	225 mm
209 50 00 2	5.0 mm	6.9 mm	245 mm
209 55 00 2	5.5 mm	7.5 mm	275 mm
209 60 00 2	6.0 mm	8.2 mm	285 mm
209 65 00 2	6.5 mm	8.8 mm	295 mm
209 70 00 2	7.0 mm	9.6 mm	305 mm
209 75 00 2	7.5 mm	10.2 mm	315 mm
209 80 00 2	8.0 mm	10.9 mm	325 mm
209 85 00 2	8.5 mm	11.5 mm	325 mm
209 90 00 2	9.0 mm	12.1 mm	325 mm
209 95 00 2	9.5 mm	12.7 mm	325 mm
209 10 00 2	10.0 mm	13.6 mm	325 mm

#### Dystrybutor:

SINMED Spółka z ograniczoną odpowiedzialnością  
ul. Graniczna 32B, 44-178 Przyszowice

#### Producent:

Bonree Medical Co.,Ltd.

## RURKA TRACHEOSTOMIJNA Z MANKIETEM

### Opis:

- Wykonana z medycznego PVC
- Przezroczysta
- Linia rtg na całej długości rurki
- Balonik kontrolny znakowany rozmiarem rurki i numerem LOT
- Mankiet niskociśnieniowy, wysokoobjętościowy
- Miękkie, gładkie, przezroczyste skrzydełka szyldu
- Prowadnica
- Łącznik 15 mm
- 2 tasiemki mocujące
- Bez lateksu
- Jałowa, jednorazowego użytku
- Pakowana w blister zachowujący kształt rurki



REF	ROZMIAR
222 30 00 2	3.0 mm
222 35 00 2	3.5 mm
222 40 00 2	4.0 mm
222 45 00 2	4.5 mm
222 50 00 2	5.0 mm
222 55 00 2	5.5 mm
222 60 00 2	6.0 mm
222 65 00 2	6.5 mm

REF	ROZMIAR
222 70 00 2	7.0 mm
222 75 00 2	7.5 mm
222 80 00 2	8.0 mm
222 85 00 2	8.5 mm
222 90 00 2	9.0 mm
222 95 00 2	9.5 mm
222 10 00 2	10.0 mm

#### Dystrybutor:

SINMED Spółka z ograniczoną odpowiedzialnością  
ul. Graniczna 32B, 44-178 Przyszowice

#### Producent:

Bonree Medical Co.,Ltd.



## TACA NA LEKI



Wykorzystanie tacy do leków zmniejsza możliwość pomyłki podczas rozdawania leków pacjentom. Zestawy można opisać imieniem i nazwiskiem lub porą podania, czy podawanym lekiem.

### Opis:

- Taca posiada 32 kieliszki do podawania leków (zawiera 16 podstawek na 2 kieliszki)
- Ułatwia podawanie leków pacjentom
- Wsuwki w ilości 16 (miejsca do wsunięcia kartek z danymi pacjenta dla którego przeznaczone są leki)
- Wykonana z wysokiej jakości lekkiego tworzywa sztucznego koloru białego
- Odporna na środki dezynfekcyjne
- Wymiary: 40,5cm x 31,5cm x 5,5cm

REF	OPAKOWANIE
SINMED-TACA	1 szt.

### Producent:

SINMED Spółka z ograniczoną odpowiedzialnością  
ul. Graniczna 32B, 44-178 Przyszowice

## Worek do dobowej zbiórki moczu



### Opis:

- Wykonany z medycznego PCV
- Worek o pojemność 2000ml z zastawką antyzwrotną
- Dren o długości 90cm zakończony stożkowym łącznikiem zabezpieczonym zatyczką
- Zawór spustowy typu T
- Jednorazowego użytku
- Sterylizowany tlenkiem etylenu
- Opakowanie: foliowe

REF
WMD2000

**Dystrybutor:**  
SINMED Spółka z ograniczoną odpowiedzialnością  
ul. Graniczna 32B, 44-178 Przyszowice

**Producent:**  
Ganor Medical



## Worek do godzinowej zbiórki moczu



### Opis:

- Wykonany z medycznego PCV
- Worek o pojemność 2000ml z zastawką antyzwrotną
- Dren o długości 120cm zakończony stożkowym łącznikiem zabezpieczonym zatyczką
- Bezigłowy port do pobierania próbek moczy
- Zawór spustowy typu T z możliwością podwieszenia
- Komora pomiarowa o pojemności 500ml
- Filtr hydrofobowy w worku i komorze
- Worek zbiorczy skalowany co 50ml od 100ml do 2000ml
- Komora kroplowa skalowana co 1ml do 50ml oraz co 5ml od 50ml do 500ml
- Uniwersalny, zintegrowany wieszak
- Jednorazowego użytku
- Bezląteksowy
- Sterylizowany tlenkiem etylenu
- Opakowanie: folia/papier

REF
WMG2000

**Dystrybutor:**  
SINMED Spółka z ograniczoną odpowiedzialnością  
ul. Graniczna 32B, 44-178 Przyszowice

**Producent:**  
Ganor Medical



## cewnik Tiemann'a

### sterylny

#### właściwości

- wykonany z miękkiego i elastycznego PVC, odpornego na załamania i skręcanie
- atraumatyczna, lekko zaokrąglona specjalna końcówka ułatwiająca wprowadzenie cewnika
- wyposażony w dwa boczne otwory o łagodnie wyoblonych krawędziach
- koniec dystalny zakończony stożkowo, zagięty pod kątem 45°
- przezroczysty dren umożliwiający kontrolę wizualną wydalanego moczu
- kolorystyczne oznaczenie rozmiaru na łączniku, numeryczne oznaczenie rozmiaru na opakowaniu
- jednorazowego użytku
- nie zawiera lateksu
- sterylizowany tlenkiem etylenu
- pakowanie: 1 sztuka/papier-folia

#### zastosowanie

- do odprowadzania moczu z pęcherza moczowego w przypadku zwężonej cewki moczowej

numer katalogowy	długość	rozmiar	kolor	opakowanie handlowe	opakowanie transportowe
CT-08-40	400 mm	CH 8	niebieski	60 szt.	10 x 60 szt.
CT-10-40	400 mm	CH 10	czarny	60 szt.	10 x 60 szt.
CT-12-40	400 mm	CH 12	biały	50 szt.	10 x 50 szt.
CT-14-40	400 mm	CH 14	zielony	50 szt.	10 x 50 szt.
CT-16-40	400 mm	CH 16	pomarańczowy	50 szt.	10 x 50 szt.
CT-18-40	400 mm	CH 18	czerwony	40 szt.	10 x 40 szt.
CT-20-40	400 mm	CH 20	żółty	40 szt.	10 x 40 szt.
CT-22-40	400 mm	CH 22	fioletowy	40 szt.	10 x 40 szt.
CT-24-40	400 mm	CH 24	ciemnoniebieski	40 szt.	10 x 40 szt.



## worek do zbiórki moczu

### sterylny

#### właściwości

- bezlateksowy worek o pojemności 2000 ml wykonany z PVC o grubości 0,22 mm (podwójna ścianka)
- podwójnie zgrzewana folia w celu maksymalnego zabezpieczenia przed rozerwaniem
- skuteczna zastawka antyrefluksyjna (bezwrotna)
- szczelny zawór spustowy szybkiego opróżniania typu poprzecznego (T), obsługiwany jedną ręką
- dren łączący zakończony uniwersalnym łącznikiem schodkowym, standardowa długość drenu 90 cm (dostępne również długości 110, 130, 150 cm)
- dren wykonany z materiału zapobiegającego jego zaginaniu i skręcaniu się, zapewniający swobodny i skuteczny odpływ moczu
- czytelna, łatwa do odczytu skala worka, adekwatna do pomiaru diurezy, dokładność pomiaru co 100 ml
- wzmocnione otwory do podwieszenia pasujące do standardowych wieszaków
- tylna ścianka biała, ułatwiająca wizualną ocenę moczu
- jednorazowego użytku
- nie zawiera lateksu
- sterylizowany tlenkiem etylenu
- pakowanie: 1 sztuka/folia

#### zastosowanie

- do dobowego, pozaustrojowego zbierania moczu i innych płynów ustrojowych
- maksymalny czas stosowania - 24 godziny

numer katalogowy	pojemność	długość drenu	opakowanie handlowe
WMD2000-90	2000 ml	90 cm	10 szt.
WMD2000-150	2000 ml	150 cm	10 szt.



opakowanie transportowe:  
25 x 10 szt.



# SYSTEM DO KONTROLOWANEJ ZBIÓRKI STOLCA

System służący do zbiórki luźnego stolca stosowany okresowo u pacjentów unieruchomionych, z nietrzymaniem stolca o konsystencji płynnej lub półpłynnej. Nietrzymanie stolca, jeśli nie jest skutecznie leczone może powodować poważne komplikacje dla zdrowia i dobrego samopoczucia pacjenta, a także jest szkodliwe dla pracowników służby zdrowia (HCW) i instytucji opieki zdrowotnej. Ryzyko przeniesienia infekcji nabytych w szpitalu, takich jak Norovirus i Clostridium difficile (C. diff), w środowiskach intensywnej opieki jest stałym problemem.

## PRZEZNACZENIE

System służący do zbiórki luźnego stolca stosowany okresowo u pacjentów unieruchomionych, z nietrzymaniem stolca o konsystencji płynnej lub półpłynnej.

## WŁAŚCIWOŚCI:

- Cewnik wykonany z 100% biokompatybilnego silikonu o długości 160cm
- Czarny znacznik nad balonem ułatwiający kontrolę położenia cewnika
- Port do irygacji służący do przepłukiwania systemu w razie konieczności oraz podania leków doodbytniczo
- Balonik retencyjny z kieszonką na palec wiodący
- Worek zbiorczy o pojemności 2000 ml (skalowany co 25ml (od 25do 100ml) oraz co 100ml (od 100ml do 2000ml)) z filtrem węglowym i zastawką antyzwrotną
- Wieszaki umożliwiające przymocowanie do ramy łóżka
- Sterylny
- Zestaw pakowany pojedynczo w opakowanie papierowo-foliowe
- Zestaw zawiera: cewnik, 1x worek, 1x strzykawkę 60ml, 2x przyklepne opatrunki
- Wymienny worek pakowany pojedynczo w opakowanie papierowo-foliowe

Producent: FCH MEDICAL TECHNOLOGY

REF	Opis
ZZS-01	Zestaw
ZZS-02	Worek wymienny



## ŻEL DO EKGEEG



### ELECTRO-GEL

Żel przewodzący prąd elektryczny, przeznaczony do rejestracji krzywej EKG (zwłaszcza rejestracji 24-godzinnej zapisu EKG metodą Holtera) a także przeznaczony do wykonywania innych zabiegów medycznych (np. elektrostymulacji, defibrylacji, kardiowersji, EMG, EP), zabiegów fizykoterapeutycznych z użyciem prądu elektrycznego (EMS, TENS, NCV) oraz zabiegów kosmetycznych (elektroporacja i mezoterapia bezigłowa NNM). Do zastosowania krótko i długoterminowego monitorowania. Nie podrażnia skóry. Rozpuszczalny w wodzie. Nie powoduje korozji elektrod. Doskonale zmywa się po każdym użyciu. Zakrętka ułatwiająca dozowanie.

### Opis:

- Na bazie wody, lepki żel bezwonny.
- Zgodny z rozporządzeniem (WE) Nr 1223/2009, załącznik V.
- Gęstość: 1,0 g / ml
- Lepkość: 300000 mPa-s (Brookfield LVT)

REF	POJEMNOŚĆ	ILOŚĆ
G-10	250ml	25 butelek

*Dystrybutor:*  
SINMED Spółka z ograniczoną odpowiedzialnością  
ul. Graniczna 32B, 44-178 Przyszowice

*Producent:*  
Telic, Hiszpania

## RURKA INTUBACYJNA Z ODSYSANIEM Z NAD MANKIETU

*Ryzyko infekcji dróg oddechowych podczas długotrwałej wentylacji może być znacznie zmniejszone poprzez drenaż okolicy podgłośniowej.*

**PRODUCENT: Bonree Medical Co., Ltd.**

- Wykonana z medycznego PVC
- Kanał wbudowany w ściankę rurki do odsysania wydzieliny z nad mankietu
- Dren odsysający zakończony uniwersalnym łącznikiem
- Mankiet niskociśnieniowy, wysokoobjętościowy
- Przezroczysta
- Linia rtg na całej długości rurki
- Bez lateksu
- Jałowa, jednorazowego użytku
- Pakowana w opakowanie papier-folia zachowujące kształt rurki



Cat. No.	ID
220 40 00 2	4.0mm
220 45 00 2	4.5mm
220 50 00 2	5.0mm
220 55 00 2	5.5mm
220 60 00 2	6.0mm
220 65 00 2	6.5mm
220 70 00 2	7.0mm
220 75 00 2	7.5mm
220 80 00 2	8.0mm
220 85 00 2	8.5mm
220 90 00 2	9.0mm

## CEWNIK DO PODAWANIA TLENU PRZEZ NOS



### Opis:

- Wykonany z medycznego PCV
- Długość 200cm, zakończony uniwersalnym łącznikiem
- Dren o przekroju gwiazdkowym odporny na zagięcia
- Miękkie końcówki donosowe o gładkich zakończeniach
- Mocowanie pod brodą za pomocą miękkiego, przesuwanego pierścienia
- Dostępne w wersji bez DEHP
- Jednorazowego użytku
- Pakowane pojedynczo
- Sterylne

REF	ROZMIAR	OPAKOWANIE	WERSJA
CY-NC-Z02G	S	100 szt.	standard
CY-NC-Z04G	M	100 szt.	standard
CY-NC-Z06G	L	100 szt.	standard
CY-NC-Z02G-BF	S	100 szt.	bez DEHP
CY-NC-Z04G-BF	M	100 szt.	bez DEHP
CY-NC-Z06G-BF	L	100 szt.	bez DEHP

**Dystrybutor:**  
SINMED Spółka z ograniczoną odpowiedzialnością  
ul. Graniczna 32B, 44-178 Przyszowice

**Producent:**  
CAREYOU MEDICAL



## Ningbo Shengyurui Medical Appliance Co. Ltd.

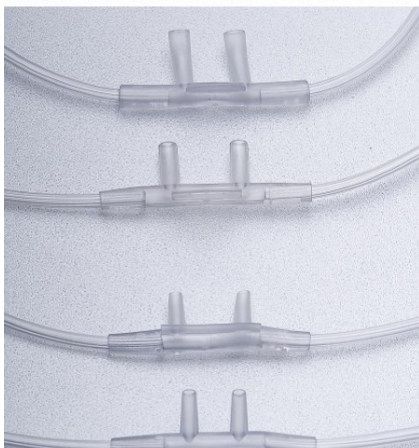
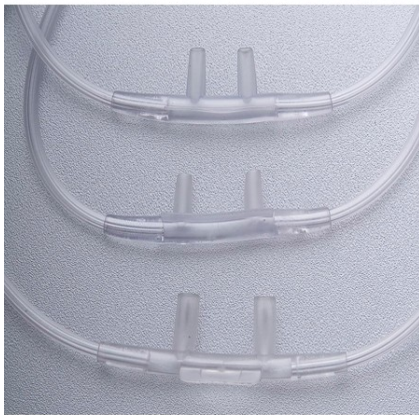
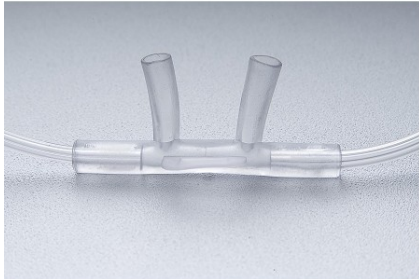
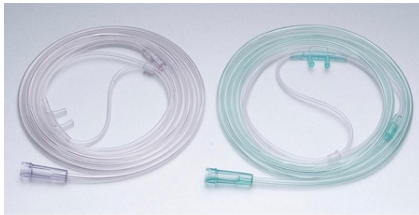

### CEWNIK DO PODAWANIA TLENU PRZEZ NOS

Długość drenu 2000mm; 3000mm; 5000mm

- Jednorazowego użytku
- Sterylny
- Wykonany z medycznego PCV - nie zawiera pirogenów, nietoksyczny
- Zawiera dwie końcówki do podawania tlenu (wąsy)
- Dren antyżłamaniowy (o przekroju gwiazdki)
- Wyposażony w końcówkę do podłączenia reduktora tlenowego
- Łatwy do zainstalowania i ustabilizowania u pacjenta
- Pakowany pojedynczo
- Dostępny w rozmiarach dla dorosłych, dla dzieci oraz dla niemowląt

# KARTA KATALOGOWA





# ŻELPOL HOLTER

## Żelpol Holter Żel ścierny

### Ogólny opis produktu

Żel nowej generacji przeznaczony do mechanicznego usuwania warstwy rogowej naskórka, utrudniającej otrzymanie czytelnego zapisu elektrycznego z powierzchni skóry.

### Charakterystyczne właściwości produktu

- ułatwia prawidłowy kontakt elektrody pomiarowej za skórą
- poprawia przewodność skóry
- ogranicza zapis artefaktów
- wykazuje wysoką odporność na wysychanie
- posiada neutralny odczyn pH
- nie wykazuje właściwości alergizujących.

### Zastosowanie

- Zalecany szczególnie przed wykonaniem standardowego badania EKG i EEG, 24-godzinne monitorowania EKG i EEG metodą Holtera, badania wysiłkowego na bieżni i cykloergometrze. Preparat pozwala na uzyskanie bardzo czytelnych, pozbawionych artefaktów (zakłóceń) i wysokowoltazowych zapisów krzywej elektrycznej

### Oferta skierowana dla:

- pracownie EKG (zwłaszcza wykonujące 24-godzinny zapis EKG)
- oddziały intensywnej terapii, stacje pogotowia ratunkowego, oddziały kardiologiczne i kardiologiczne (zapis EKG, kardiowersja, elektrostymulacja)
- Inne gabinety i pracownie, w których wykonywany jest zapis EKG
- pracownie i gabinety fizjoterapeutyczne (zabiegi z wykorzystaniem bioprądów)

### Opakowanie

Butelki PE po 250 g

## Żelpol Holter skin abrasive preparing gel

### General product view

Zelpol Holter is suitable for mechanical removing of first skin corneous layer hindranced clear assessment of electrical activity signals record. Zelpol Holter enables a good contact of sensed electrode with the skin, improved skin conductivity and reduced artifacts signals. The gel is specially recommended before standard ECG and EEG recording, 24-hours ECG and EEG monitoring by Holter's method and effort tests. Product has no allergic effect and pH-value neutral to the skin.

### Product property

- high viscous and good abrasive activity
- high resistance to dry up and sedimentation
- bactericide
- water soluble
- pH neutral

### Distribution range

- hospital departments (cardiology, cardiourgery, electromedical procedures such as: ECG record, cardioversion, defibrillation, electrostimulation and long-term applications – 24-hour recording ECG by Holter method)
- private practice

### Package

Product is distributed in PE bottle 0.250 g net with pull-push stopper

## Żelpol Holter Отшелушивающий гель

### Общее описание продукта

Гель нового поколения, предназначенный для механического удаления рогового слоя эпидермиса, осложняющего получение отчетливой электрозаписи, снимаемой с поверхности кожи.

### Характерные свойства продукта

- Облегчает правильный контакт измерительного электрода с кожей
- Повышает проводимость кожи
- Ограничивает запись артефактов
- Проявляет высокую стойкость к высыханию
- Имеет нейтральную реакцию pH
- Не проявляет сенсibiliзирующих свойств.

### Применение

- Рекомендуется применять в частности перед проведением стандартного исследования ЭКГ и ЭЭГ, 24-часового мониторинга ЭКГ и ЭЭГ методом Холтера, нагрузочных проб на беговой дорожке или циклоэргометре. Preparat позволяет получить очень четкие электрокривые, без наличия артефактов (помех) при осуществлении высоковольтных записей.

### Предложено адресовано:

- амбулаториям осуществляющим выполнение ЭКГ (в частности суточное мониторирование ЭКГ)
- отделениям интенсивной терапии, станциям скорой помощи, кардиологическим и кардиохирургическим больничным отделениям (запись ЭКГ, кардиоверсия, электростимуляция)
- прочим кабинетам и лабораториям, в которых выполняют ЭКГ
- амбулаториям и физиотерапевтическим кабинетам, в которых выполняют процедуры с использованием биотоков.

### Упаковка

Флаконы 250 г

# Kieliszek do leków



zdjęcie podglądowe

Jednorazowe kieliszki do podawania leku 30ml wykonane z transparentnego materiału – polipropylen.

Kieliszek ma skalę służącą do dawkowania medykamentów.

Wykonany został z wysokiej jakości materiału.

Bez zawartości lateksu.

Opakowanie: 80 sztuk kieliszków.

Producent: Finess

## ŻEL DO USG



zdjęcie poglądowe

Żel do USG. Hipoalergiczny. Zapewnia bardzo dobre przewodzenie fal ultrasonograficznych.

**Producent: KAF GRUP**

**REF: KAF G31-1 – 500 ml**

**REF: KAF G31-3– 5000 ml**

## MASKA TLENOWA Z NEBULIZATOREM



### Opis:

- Wykonana z medycznego PCV
- Regulowana blaszka na nos zapewnia wygodne dopasowanie
- Wyposażona w dren o długości 210cm zakończony uniwersalnym łącznikiem
- Dren o przekroju gwiazdkowym odporny na zagięcia
- Obrotowy łącznik umożliwiający dopasowanie do pozycji pacjenta
- Otwory wentylacyjne po bokach zabezpieczone silikonowymi nakładkami
- Nebulizator o pojemności 6ml, skalowany co 1cm (numerycznie do 2cm)
- Dostępne w wersji bez DEHP
- Jednorazowego użytku
- Pakowane pojedynczo
- Sterylne

REF	ROZMIAR	OPAKOWANIE	WERSJA
CY-NM-T01G	S	100 szt.	standard
CY-NM-T02G	M	100 szt.	standard
CY-NM-T03G	L	100 szt.	standard
CY-NM-T04G	XL	100 szt.	standard
CY-NM-T01G-BF	S	100 szt.	bez DEHP
CY-NM-T02G-BF	M	100 szt.	bez DEHP
CY-NM-T03G-BF	L	100 szt.	bez DEHP
CY-NM-T04G-BF	XL	100 szt.	bez DEHP

### Dystrybutor:

SINMED Spółka z ograniczoną odpowiedzialnością  
ul. Graniczna 32B, 44-178 Przyszowice

### Producent:

CAREYOU MEDICAL