

Znak sprawy: DZP.260.14.2024.MW

## SPECYFIKACJA WARUNKÓW ZAMÓWIENIA (SWZ)

---

*Dostawa urządzeń specjalnych – płytek sterujących do eksponatów w ramach inicjatywy SOWA.*

TRYB PODSTAWOWY BEZ NEGOCJACJI

o wartości zamówienia nieprzekraczającej progów unijnych, o których mowa  
w art. 3 ustawy Prawo zamówień publicznych

ZATWIERDZAM:

DZP.260.14.2024.MW

SPIS TREŚCI:

I.	NAZWA I ADRES ZAMAWIAJĄCEGO .....	- 3 -
II.	OCHRONA DANYCH OSOBOWYCH .....	- 3 -
III.	INFORMACJE PROCEDURALNE I WSTĘPNE W TYM TRYB UDZIELANIA ZAMÓWIENIA ORAZ OZNACZENIE POSTĘPOWANIA.....	- 4 -
IV.	PRZEDMIOT ZAMÓWIENIA ORAZ TERMIN WYKONANIA ZAMÓWIENIA .....	- 4 -
V.	INFORMACJE O PRZEDMIOTOWYCH ŚRODKACH DOWODOWYCH.....	- 5 -
VI.	PODSTAWY WYKLUCZENIA WYKONAWCÓW .....	- 5 -
VII.	INFORMACJE O WARUNKACH UDZIAŁU W POSTĘPOWANIU .....	- 5 -
VIII.	KORZYSTANIE Z ZASOBÓW INNEGO PODMIOTU .....	- 5 -
IX.	PODWYKONAWSTWO .....	- 5 -
X.	INFORMACJE DLA WYKONAWCÓW WSPÓLNIE UBIEGAJĄCYCH SIĘ O UDZIELENIE ZAMÓWIENIA (SPÓŁKI CYWILNE/KONSORCJA) .....	- 6 -
XI.	WYKAZ WYMAGANYCH OD WYKONAWCY OŚWIADCZEŃ I PODMIOTOWYCH ŚRODKÓW DOWODOWYCH ORAZ OPIS SPOSOBU DOKONYWANIA OCENY BRAKU PODSTAW DO WYKLUCZENIA Z POSTĘPOWANIA.....	- 6 -
XII.	INFORMACJA O ŚRODKACH KOMUNIKACJI ELEKTRONICZNEJ, PRZY UŻYCIU KTÓRYCH ZAMAWIAJĄCY BĘDZIE KOMUNIKOWAŁ SIĘ Z WYKONAWCAMI .....	- 7 -
XIII.	WYMAGANIA DOTYCZĄCE WADIUM.....	- 8 -
XIV.	TERMIN ZWIĄZANIA OFERTĄ.....	- 8 -
XV.	OPIS SPOSOBY PRZYGOTOWANIA OFERTY .....	- 8 -
XVI.	TERMIN SKŁADANIA I OTWARCIA OFERT .....	- 9 -
XVII.	OPIS SPOSOBU OBLICZANIA CENY .....	- 10 -
XVIII.	OPIS KRYTERIÓW OCENY OFERT ORAZ SPOSÓB OCENY OFERT .....	- 10 -
XIX.	INFORMACJA O FORMALNOŚCIACH, JAKIE MUSZĄ ZOSTAĆ DOPEŁNIONE PO WYBORZE OFERTY W CELU ZAWARCIA UMOWY W SPRAWIE ZAMÓWIENIA .....	- 11 -
XX.	INFORMACJE STANOWIĄCE TAJEMNICĘ PRZEDSIĘBIORSTWA .....	- 11 -
XXI.	WYMAGANIA DOTYCZĄCE ZABEZPIECZENIA NALEŻYTEGO WYKONANIA UMOWY .....	- 12 -
XXII.	PROJEKTOWANE POSTANOWIENIA UMOWY .....	- 12 -
XXIII.	POUCZENIE O ŚRODKACH OCHRONY PRAWNEJ PRZYSŁUGUJĄCYCH WYKONAWCY .....	- 12 -
XXIV.	WYKAZ ZAŁĄCZNIKÓW.....	- 13 -

DZP.260.14.2024.MW

## I. NAZWA I ADRES ZAMAWIAJĄCEGO

Centrum Nauki Kopernik  
00-390 Warszawa, ul. Wybrzeże Kościuszkowskie 20  
NIP: 701-002-51-69 REGON: 140603313

strony www: [www.bip.kopernik.org.pl](http://www.bip.kopernik.org.pl)  
[www.kopernik.org.pl](http://www.kopernik.org.pl)

Postępowanie o udzielenie zamówienia publicznego prowadzone jest za pośrednictwem elektronicznej Platformy do elektronicznej obsługi zamówień, zwaną dalej „Platformą” dostępną pod adresem: <https://platformazakupowa.pl/pn/kopernik>

Indywidualny adres niniejszego postępowania: <https://platformazakupowa.pl/transakcja/906044>

## II. OCHRONA DANYCH OSOBOWYCH

Zgodnie z art. 13 ust. 1 i 2 rozporządzenia Parlamentu Europejskiego i Rady (UE) 2016/679 z dnia 27 kwietnia 2016 roku w sprawie ochrony osób fizycznych w związku z przetwarzaniem danych osobowych i w sprawie swobodnego przepływu takich danych oraz uchylenia dyrektywy 95/46/WE (ogólne rozporządzenie o ochronie danych) (Dz. Urz. UE L 119 z 4.05.2016, str. 1), dalej „RODO”, informuję że:

Administratorem Pani/Pana danych osobowych jest Centrum Nauki Kopernik, Warszawa (00-390), ul. Wybrzeże Kościuszkowskie 20, wpisane do Rejestru Instytucji Kultury prowadzonego przez Prezydenta m.st. Warszawy pod numerem 02/06. Z Administratorem danych można skontaktować się pisząc na powyższy adres siedziby lub wysyłając wiadomość na adres e-mail: [informacja@kopernik.org.pl](mailto:informacja@kopernik.org.pl)

- 1) Administrator wyznaczył inspektora ochrony danych (IOD) Z IOD można kontaktować się we wszystkich sprawach związanych z przetwarzaniem danych. Kontakt do IOD: [iod@kopernik.org.pl](mailto:iod@kopernik.org.pl) Pani/Pana dane osobowe przetwarzane będą na podstawie art. 6 ust. 1 lit. c) RODO w celu związanym z postępowaniem o udzielenie zamówienia publicznego objętego niniejszym postępowaniem, oraz na podstawie art. 6 ust. 1 lit. b) RODO w celu zawarcia umowy.
- 2) odbiorcami Pani/Pana danych osobowych będą osoby lub podmioty, którym udostępniona zostanie dokumentacja postępowania w oparciu o art. 18 i 74 ustawy *Prawo zamówień publicznych*,
- 3) Pani/Pana dane osobowe będą przechowywane, zgodnie z art. 78 ustawy *Prawo zamówień publicznych*, przez okres 4 lat od dnia zakończenia postępowania o udzielenie zamówienia, a jeżeli czas trwania umowy przekracza 4 lata, okres przechowywania obejmuje cały czas trwania umowy,
- 4) obowiązek podania przez Panią/Pana danych osobowych bezpośrednio Pani/Pana dotyczących jest wymogiem ustawowym określonym w przepisach ustawy *Prawo zamówień publicznych*, związanym z udziałem w postępowaniu o udzielenie zamówienia publicznego, w odniesieniu do Pani/Pana danych osobowych decyzje nie będą podejmowane w sposób zautomatyzowany, (w tym w formie profilowania), mogący wywoływać wobec Pani/Pana skutki prawne lub w podobny sposób istotnie wpływać na Pani/Pana sytuację.
- 5) posiada Pani/Pan:
  - na podstawie art. 15 RODO prawo dostępu do danych osobowych Pani/Pana dotyczących,
  - na podstawie art. 16 RODO prawo do sprostowania Pani/Pana danych osobowych<sup>1</sup>,

<sup>1</sup> skorzystanie z prawa do sprostowania nie może skutkować zmianą wyniku postępowania o udzielenie zamówienia publicznego ani zmianą postanowień umowy w zakresie niezgodnym z ustawą *Prawo zamówień publicznych* oraz nie może naruszać integralności protokołu oraz jego załączników.

FINANSUJE

Minister  
Nauki

WSPIERA

**CENTRUM  
NAUKI  
KOPERNIK**

Inicjatywa „SOWA – Strefa Odkrywania, Wyobraźni i Aktywności” finansowana jest w ramach dotacji Ministra Nauki, na podstawie umowy Nr 1/CNK-SOWA/2021 z dnia 2 marca 2021 r. w sprawie uruchomienia przez Centrum Nauki Kopernik 50 lokalnych Stref Odkrywania, Wyobraźni i Aktywności (SOWA) w latach 2021–2028.

DZP.260.14.2024.MW

- na podstawie art. 18 RODO prawo żądania od administratora ograniczenia przetwarzania danych osobowych z zastrzeżeniem przypadków, o których mowa w art. 18 ust. 2 RODO<sup>2</sup>,
  - Powyżej wymienione prawa można spełnić pisząc na adres siedziby Administratora lub kontaktując się na adres e-mail: [informacja@kopernik.org.pl](mailto:informacja@kopernik.org.pl)
  - prawo do wniesienia skargi do Prezesa Urzędu Ochrony Danych Osobowych, gdy uzna Pani/Pan, że przetwarzanie danych osobowych Pani/Pana dotyczących narusza przepisy RODO,
- 6) nie przysługuje Pani/Panu:
- w związku z art. 17 ust. 3 lit. b), d) lub e) RODO prawo do usunięcia danych osobowych,
  - prawo do przenoszenia danych osobowych, o którym mowa w art. 20 RODO,
  - na podstawie art. 21 RODO prawo sprzeciwu, wobec przetwarzania danych osobowych, gdyż podstawą prawną przetwarzania Pani/Pana danych osobowych jest art. 6 ust. 1 lit. c) RODO.

### III. INFORMACJE PROCEDURALNE I WSTĘPNE W TYM TRYB UDZIELANIA ZAMÓWIENIA ORAZ OZNACZENIE POSTĘPOWANIA

---

1. Postępowanie o udzielenie zamówienia prowadzone jest w trybie podstawowym bez negocjacji na podstawie ustawy z dnia 11 września 2019 roku *Prawo zamówień publicznych*.
2. Rodzaj zamówienia – **dostawa**.
3. Postępowanie oznaczone jest znakiem sprawy: DZP.260.14.2024.MW – Wykonawcy zobowiązani są do powoływania się na wskazane oznaczenie we wszelkich kontaktach z Zamawiającym.
4. Postępowanie prowadzone jest w języku polskim.
5. Zamawiający w niniejszym postępowaniu nie przewiduje wyboru najkorzystniejszej oferty z możliwością prowadzenia negocjacji.
6. Zamawiający w niniejszym postępowaniu nie przewiduje przeprowadzenia aukcji elektronicznej.
7. Zamawiający w niniejszym postępowaniu nie przewiduje udzielania zamówień, o których mowa w art. 305 pkt. 1 ustawy Pzp w związku z art. 214 ust. 1 pkt. 7 ustawy Pzp
8. Zamawiający w niniejszym postępowaniu nie przewiduje udzielenia zamówienia z uwzględnieniem prawa opcji.
9. Zamawiający na podstawie art. 91 ust. 2 ustawy Pzp, informuje iż z uwagi na charakter oraz przeznaczenie przedmiotu zamówienia, nie dokonał podziału zamówienia na części. Uzasadnienie: W ocenie Zamawiającego podział zamówienia na części doprowadziłby do nadmiernych trudności technicznych. Ponadto Zamawiający podkreśla, że asortyment przedstawiony w opisie przedmiotu zamówienia służy do budowy eksponatów CNK i musi być dostarczony w tym samym terminie.
10. Zamawiający w niniejszym postępowaniu nie dopuszcza składania ofert wariantowych.
11. Zamawiający w niniejszym postępowaniu nie dopuszcza złożenia oferty w formie katalogów elektronicznych lub dołączenia katalogów elektronicznych do oferty, w sytuacji określonej w art. 93 ustawy Pzp.
12. Zamawiający w niniejszym postępowaniu nie przewiduje udzielania zaliczek na poczet wykonania zamówienia.
13. Zamawiający nie przewiduje zawarcia umowy ramowej.
14. Do spraw nieuregulowanych w SWZ, mają zastosowanie przepisy ustawy Pzp i przepisy wykonawcze do ustawy Pzp, a także w kwestiach nieuregulowanych przez ww. akty prawne przepisy kodeksu cywilnego.

### IV. PRZEDMIOT ZAMÓWIENIA ORAZ TERMIN WYKONANIA ZAMÓWIENIA

---

<sup>2</sup> prawo do ograniczenia przetwarzania nie ma zastosowania w odniesieniu do przechowywania, w celu zapewnienia korzystania ze środków ochrony prawnej, lub z uwagi na ważne względy interesu publicznego Unii Europejskiej lub państwa członkowskiego.

DZP.260.14.2024.MW

1. Przedmiotem zamówienia jest dostawa urządzeń specjalnych tj. płytek sterujących przeznaczonych do eksponatów w ramach inicjatywy SOWA
2. Szczegółowy opis przedmiotu zamówienia dla obu części zawarto w:
  - a) Załączniku nr 1 opisie przedmiotu zamówienia
  - b) Załączniku nr 2 projektowanych postanowieniach umowy.
3. Oznaczenie kod CPV:  
31711100-4 Elektroniczne elementy składowe
4. Termin wykonania przedmiotu zamówienia: maksymalnie do 14 dni kalendarzowych od dnia udzielenia zamówienia (zawarcia umowy). Termin wykonania przedmiotu zamówienia stanowi kryterium oceny ofert.
5. Wykonawca we własnym zakresie dostarczy przedmiot zamówienia oraz zapewni transport, rozładunek do docelowej lokalizacji przy ul. Odlewniczej 4 w Warszawie.
6. Okres gwarancji na dostarczony sprzęt wynosi min. 24 miesiące poczynając od daty podpisania protokołu końcowego przez Zamawiającego.
7. Jeżeli w opisie przedmiotu zamówienia występują odniesienia do Polskich Norm, dopuszczalne jest stosowanie odpowiednich norm krajów Unii Europejskiej w zakresie przyjętym przez polskie prawodawstwo, o ile zastosowane normy zagwarantują utrzymanie standardów na poziomie nie gorszym niż wymagania określone w ww. normach.
8. Jeżeli w opisie przedmiotu zamówienia zostało wskazane pochodzenie (marka, znak towarowy, producent, dostawca) materiałów oznacza to określenie standardu i właściwości technicznych. Zamawiający dopuszcza oferowanie materiałów równoważnych pod warunkiem, że zapewnią uzyskanie parametrów technicznych nie gorszych od założonych w opisie przedmiotu zamówienia tj. spełniających wymagania techniczne, funkcjonalne i jakościowe co najmniej takie jakie zostały wskazane w ww. dokumencie lub lepsze.
9. Przedmiot zamówienia finansowany jest w ramach Inicjatywa „SOWA – Strefa Odkrywania, Wyobraźni i Aktywności” finansowana jest w ramach dotacji Ministra Nauki, na podstawie umowy Nr 1/CNK-SOWA/2021 z dnia 2 marca 2021 r. w sprawie uruchomienia przez Centrum Nauki Kopernik 50 lokalnych Stref Odkrywania, Wyobraźni i Aktywności (SOWA) w latach 2021–2028.

#### V. INFORMACJE O PRZEDMIOTOWYCH ŚRODKACH DOWODOWYCH

Zamawiający nie wymaga złożenia przedmiotowych środków dowodowych.

#### VI. PODSTAWY WYKLUCZENIA WYKONAWCÓW

1. Wykonawcy, którzy biorą udział w postępowaniu o udzielenie zamówienia podlegają wykluczeniu z postępowania w przypadku zaistnienia przesłanek określonych w art. 108 ust. 1 ustawy Pzp oraz art. 7 ust. 1 ustawy z dnia 13 kwietnia 2022 r. o szczególnych rozwiązaniach w zakresie przeciwdziałania wspieraniu agresji na Ukrainę oraz służących ochronie bezpieczeństwa narodowego (Dz. U. z 2022 r., poz. 835), z zastrzeżeniem art. 110 ust. 2 i 3 ustawy Pzp
2. W przypadku gdy w postępowaniu o udzielenie zamówienia biorą udział **Wykonawcy występujący wspólnie**, brak podstaw do wykluczenia z postępowania w zakresie określonym w ust. 1, musi wykazać każdy z Wykonawców wspólnie ubiegający się o udzielenie zamówienia.

#### VII. INFORMACJE O WARUNKACH UDZIAŁU W POSTĘPOWANIU

Zamawiający nie określa warunków udziału w postępowaniu

#### VIII. KORZYSTANIE Z ZASOBÓW INNEGO PODMIOTU

Nie dotyczy

#### IX. PODWYKONAWSTWO

1. Wykonawca może powierzyć wykonanie części zamówienia podwykonawcy (podwykonawcom).



DZP.260.14.2024.MW

2. Zamawiający nie zastrzega obowiązku osobistego wykonania zamówienia przez Wykonawcę kluczowych części zamówienia.
3. Zamawiający wymaga wskazania przez Wykonawcę w ofercie części zamówienia, których wykonanie zamierza powierzyć podwykonawcom i podania przez Wykonawcę nazw (firm) ewentualnych podwykonawców – jeżeli są już znani na tym etapie.
4. Zgodnie z art. 462 ust. 8 ustawy Prawo zamówień publicznych powierzenie wykonania części zamówienia podwykonawcom nie zwalnia Wykonawcy z odpowiedzialności za należyte wykonanie tego zamówienia

#### **X. INFORMACJE DLA WYKONAWCÓW WSPÓLNIE UBIEGAJĄCYCH SIĘ O UDZIELENIE ZAMÓWIENIA (SPÓŁKI CYWILNE/KONSORCJA)**

1. Wykonawcy wspólnie ubiegający się o udzielenie zamówienia publicznego są zobowiązani ustanowić pełnomocnika do reprezentowania. Pełnomocnictwo musi zawierać umocowanie do reprezentowania w postępowaniu lub do reprezentowania w postępowaniu i zawarcia umowy. Pełnomocnictwo musi być załączone do oferty w postaci dokumentu elektronicznego podpisanego podpisem elektronicznym lub w postaci elektronicznej opatrzonej podpisem zaufanym lub podpisem osobistym, przez osoby uprawnione do reprezentowania przez Wykonawców wspólnie ubiegających się o udzielenie zamówienia publicznego.
2. Za przedsiębiorców uznaje się wspólników spółki cywilnej w zakresie wykonywanej przez nich działalności gospodarczej:
  - 1) Oferta złożona przez spółkę cywilną jest traktowana jako oferta Wykonawców wspólnie ubiegających się o udzielenie zamówienia i wspólników w spółce dotyczą wszystkie ustalenia niniejszego Rozdziału SWZ.
  - 2) Spółka cywilna dołącza pełnomocnictwo opisane w ust. 1 lub dokument, z którego wynika pełnomocnictwo (np. poświadczony za zgodność z oryginałem kopię umowy spółki cywilnej lub uchwałę).
3. Oferta musi być podpisana w taki sposób, by prawnie zobowiązywała wszystkich Wykonawców występujących wspólnie.
4. Każdy z Wykonawców wspólnie ubiegający się o udzielenie zamówienia składa wraz z ofertą oświadczenie potwierdzające brak podstaw do wykluczenia tego podmiotu (wzór oświadczenia stanowi zał. nr 3 do SWZ).
5. Każdy z Wykonawców wspólnie ubiegający się o udzielenie zamówienia podpisuje (w sposób określony w Rozdziale XV) oświadczenie potwierdzające brak podstaw do wykluczenia tego podmiotu (wzór oświadczenia stanowi zał. nr 3 do SWZ). Pozostałe dokumenty, w tym formularz oferty, podpisuje pełnomocnik lub wszyscy Wykonawcy.

#### **XI. WYKAZ WYMAGANYCH OD WYKONAWCY OŚWIADCZEŃ I PODMIOTOWYCH ŚRODKÓW DOWODOWYCH ORAZ OPIS SPOSOBU DOKONYWANIA OCENY BRAKU PODSTAW DO WYKLUCZENIA Z POSTĘPOWANIA**

1. Oświadczenia Wykonawcy o niepodleganiu wykluczeniu w postępowaniu w zakresie wskazanym w Rozdziale VI ust. 1 *Specyfikacji warunków zamówienia* – załącznik nr 3.
2. W przypadku Wykonawców, ubiegających się wspólnie o udzielenie zamówienia oświadczenia, o których mowa w pkt. 1 składa każdy z Wykonawców.
3. **SPOSÓB OCENY:** Ocena spełniania braku podstaw do wykluczenia, o których mowa w Rozdziale VI SWZ, zostanie dokonana wg formuły spełnia/nie spełnia na podstawie złożonych oświadczeń i dokumentów.
4. W zakresie nieuregulowanym ustawą *Prawo zamówień publicznych* lub niniejszą *Specyfikacją Warunków Zamówienia* do oświadczeń i dokumentów składanych przez Wykonawcę w postępowaniu zastosowanie mają w szczególności przepisy:
  - 1) rozporządzenia Ministra Rozwoju, Pracy i Technologii z dnia 23 grudnia 2020 roku *W sprawie podmiotowych środków dowodowych oraz innych dokumentów lub oświadczeń, jakich może żądać wykonawcy,*

DZP.260.14.2024.MW

- 2) rozporządzenia Prezesa Rady Ministrów z dnia 30 grudnia 2020 roku *W sprawie sposobu sporządzania i przekazywania informacji oraz wymagań technicznych dla dokumentów elektronicznych oraz środków komunikacji elektronicznej w postępowaniu o udzielenie zamówienia publicznego lub konkursie.*

## **XII. INFORMACJA O ŚRODKACH KOMUNIKACJI ELEKTRONICZNEJ, PRZY UŻYCIU KTÓRYCH ZAMAWIAJĄCY BĘDZIE KOMUNIKOWAŁ SIĘ Z WYKONAWCAMI**

1. Komunikacja między Zamawiającym a Wykonawcą w niniejszym postępowaniu, pod rygorem nieważności odbywa się przy użyciu środków komunikacji elektronicznej za pośrednictwem platformy zakupowej – adres [www.platformazakupowa.pl/pn/kopernik](http://www.platformazakupowa.pl/pn/kopernik)
2. Wykonawca może złożyć ofertę wyłącznie za pośrednictwem platformy zakupowej, o której mowa w pkt. 1. Złożenie oferty możliwe jest po zalogowaniu się Wykonawcy (zarejestrowaniu) lub bez logowania.
3. Składanie przez Wykonawcę oświadczeń i dokumentów, innych niż w pkt. 2, odbywa się elektronicznie za pośrednictwem platformy zakupowej, o której mowa w pkt. 1, za pośrednictwem formularza „*wyślij wiadomość do zamawiającego*” dostępnego na stronie danego postępowania.
4. Wykonawca może się zwrócić do Zamawiającego z wnioskiem o wyjaśnienie treści *Specyfikacji warunków zamówienia*. Wniosek Wykonawcy składa za pośrednictwem platformy zakupowej – formularza „*wyślij wiadomość do zamawiającego*” dostępnego na stronie danego postępowania.
5. Zamawiający udzieli wyjaśnień niezwłocznie, jednak nie później niż na 2 dni przed upływem terminu składania ofert, pod warunkiem że wniosek o wyjaśnienie treści *Specyfikacji warunków zamówienia* wpłynął do zamawiającego nie później niż na 4 dni przed upływem terminu składania ofert.
6. Treść zapytań wraz z wyjaśnieniami zamawiający udostępni, bez ujawniania źródła zapytania na stronie internetowej prowadzonego postępowania, w sekcji „*Komunikaty*”.  
W przypadku gdy wniosek o wyjaśnienie treści *Specyfikacji warunków zamówienia* nie wpłynął w terminie, o którym mowa wyżej, Zamawiający nie ma obowiązku udzielania wyjaśnień oraz obowiązku przedłużania terminu składania ofert.
7. Przedłużenie terminu składania ofert nie wpływa na bieg terminu składania wniosku o wyjaśnienie treści *Specyfikacji warunków zamówienia*.
8. Za datę przekazania (wpływu) oświadczeń, wniosków, zawiadomień oraz informacji przyjmuje się datę ich przesłania za pośrednictwem platformy zakupowej, o której mowa w pkt 1, poprzez kliknięcie przycisku „*Wyślij wiadomość do zamawiającego*” po których pojawi się komunikat, że wiadomość została wysłana do zamawiającego.
9. Zamawiający będzie przekazywał wykonawcom informacje za pośrednictwem platformy zakupowej. Informacje dotyczące odpowiedzi na pytania, zmiany treści specyfikacji, zmiany terminu składania i otwarcia ofert zamawiający będzie zamieszczał na platformie w sekcji „*Komunikaty*”. Korespondencja, której zgodnie z obowiązującymi przepisami adresatem jest konkretny wykonawca, będzie przekazywana za pośrednictwem platformy do konkretnego wykonawcy.  
Wykonawca jako podmiot profesjonalny ma obowiązek sprawdzania komunikatów i wiadomości bezpośrednio na platformie zakupowej przesłanych przez zamawiającego.
10. Zamawiający rekomenduje wykorzystanie formatów: .pdf; .doc; .xls; .jpg (.jpeg) ze szczególnym uwzględnieniem wskazanym na .pdf  
W celu ewentualnej kompresji danych zamawiający rekomenduje wykorzystanie jednego z formatów: .zip; .7z
11. Maksymalny rozmiar jednego pliku przesłanego za pośrednictwem dedykowanych formularzy do: złożenia, zmiany, wycofania oferty wynosi 150MB natomiast przy komunikacji wielkość pliku to maksymalnie 500MB.
12. Zamawiający zgodnie z art. 67 ustawy *Prawo zamówień publicznych* określa wymagania techniczne związane z korzystaniem z platformy zakupowej:
  - a) stały dostęp do sieci Internet o gwarantowanej przepustowości nie mniejszej niż 512 kb/s,

FINANSUJE

Minister  
Nauki

WSPIERA

**CENTRUM  
NAUKI  
KOPERNIK**

Inicjatywa „SOWA – Strefa Odkrywania, Wyobraźni i Aktywności” finansowana jest w ramach dotacji Ministra Nauki, na podstawie umowy Nr 1/CNK-SOWA/2021 z dnia 2 marca 2021 r. w sprawie uruchomienia przez Centrum Nauki Kopernik 50 lokalnych Stref Odkrywania, Wyobraźni i Aktywności (SOWA) w latach 2021–2028.

DZP.260.14.2024.MW

- b) komputer klasy PC lub MAC, o następującej konfiguracji: pamięć 2GB Ram, procesor Intel IV 2 GHz, jeden z systemów operacyjnych – MS Windows 7, MAC Os x 10.4, Linux, lub ich nowsze wersje,
  - c) zainstalowana dowolna przeglądarka internetowa, inna przeglądarka internetowa niż Internet Explorer,
  - d) włączona obsługa JavaScript,
  - e) zainstalowany program Acrobat Reader lub inny obsługujący pliki w formacie .pdf.
13. Zamawiający informuje, iż w przypadku jakichkolwiek wątpliwości związanych z zasadami korzystania z platformy zakupowej, Wykonawca winien skontaktować się z dostawcą rozwiązania teleinformatycznego, tel. +48 22 101 02 02 (infolinia dostępna w dni robocze w godzinach 8<sup>00</sup> – 17<sup>00</sup>), Dodatkowe informacje – instrukcje dotyczące korzystania z platformy zakupowej, w tym dotyczące w szczególności logowania, składania wniosków o wyjaśnienie treści specyfikacji, składania ofert oraz innych czynności podejmowanych przez wykonawcę przy użyciu platformy zakupowej dostępne są na stronie internetowej dostawcy rozwiązania teleinformatycznego – adres: <https://platformazakupowa.pl/strona/45-instrukcje>
14. Zamawiający do kontaktowania się z Wykonawcami w sprawach proceduralnych dotyczących niniejszego postępowania upoważnia:

Małgorzata Wysocka – Starszy Specjalista. ds. Zamówień publicznych

### XIII. WYMAGANIA DOTYCZĄCE WADIUM

Zamawiający nie wymaga wniesienia wadium.

### XIV. TERMIN ZWIĄZANIA OFERTĄ

1. Wykonawca jest związany ofertą 30 dni od dnia upływu terminu składania ofert, tj. do **18.05.2024** roku.
2. W przypadku gdy wybór najkorzystniejszej oferty nie nastąpi przed upływem terminu związania ofertą, o którym mowa w ust. 1, Zamawiający przed upływem tego terminu związania ofertą, zwróci się do wykonawców o wyrażenie zgody na przedłużenie tego terminu o wskazany przez niego okres, nie dłuższy niż 30 dni.
3. Przedłużenie terminu związania ofertą, o którym mowa w ust. 2, wymaga złożenia przez Wykonawcę pisemnego oświadczenia o wyrażeniu zgody na przedłużenie terminu związania ofertą.
4. Jeżeli termin związania ofertą upłynął przed wyborem najkorzystniejszej oferty, Zamawiający wezwie Wykonawcę, którego oferta otrzymała najwyższą ocenę, do wyrażenia, w wyznaczonym przez Zamawiającego terminie, pisemnej zgody na wybór jego ofert.
5. W przypadku braku zgody, o której mowa w ust. 4, Zamawiający zwraca się o wyrażenie takiej zgody do kolejnego Wykonawcy, którego oferta została najwyższej ocenia, chyba że zachodzą przesłanki do unieważnienia postępowania.

### XV. OPIS SPOSOBY PRZYGOTOWANIA OFERTY

1. Wykonawca ubiegający się o udzielenie zamówienia może złożyć tylko jedną ofertę.
2. Treść oferty musi odpowiadać treści Specyfikacji warunków zamówienia.
3. Oferta, o której mowa w ust. 1 powinna zawierać:
  - a) wypełniony Formularz oferty, którego wzór stanowi załącznik nr 4,
  - b) oświadczenie Wykonawcy, o którym mowa w Rozdziale VI ust. 1 – załącznik nr 3,
  - c) pełnomocnictwo do podpisania oferty udzielone w formie wymaganej dla złożenia oferty, o ile prawo do reprezentowania Wykonawcy nie wynika z innych dokumentów lub pełnomocnictw złożonych w wymaganej prawem formie wraz z ofertą.
4. Ofertę sporządzoną w języku polskim składa się pod rygorem nieważności w formie elektronicznej (podpis kwalifikowany) lub w postaci elektronicznej opatrzonej podpisem zaufanym lub podpisem osobistym.
5. Wykonawca składa ofertę za pośrednictwem platformy zakupowej, o której mowa w Rozdziale XII SWZ, w następujący sposób:

FINANSUJE

Minister  
Nauki

WSPIERA

**CENTRUM  
NAUKI  
KOPERNIK**

Inicjatywa „SOWA – Strefa Odkrywania, Wyobraźni i Aktywności” finansowana jest w ramach dotacji Ministra Nauki, na podstawie umowy Nr 1/CNK-SOWA/2021 z dnia 2 marca 2021 r. w sprawie uruchomienia przez Centrum Nauki Kopernik 50 lokalnych Stref Odkrywania, Wyobraźni i Aktywności (SOWA) w latach 2021–2028.



DZP.260.14.2024.MW

- a) dokumenty i oświadczenia, o których mowa w pkt. 3, przygotowane w formie elektronicznej lub w postaci elektronicznej opatrzonej podpisem zaufanym lub podpisem osobistym, realizowane jest poprzez wybranie polecenia „dodaj dokument” i wybranie docelowego pliku, który ma zostać wczytany,
  - b) Wykonawca winien opisać załącznik nazwą umożliwiającą jego identyfikację,
  - c) Wykonawca załączając dokument oznacza, czy jest on „tajny” – stanowi tajemnicę przedsiębiorstwa w rozumieniu ustawy O zwalczaniu nieuczciwej konkurencji, czy „jawny” – nie stanowiący tajemnicy przedsiębiorstwa,
  - d) złożenie oferty (wszystkich dokumentów) następuje poprzez :
    - dla wykonawców zalogowanych na platformie – wydanie polecenia „Wyślij” oraz potwierdzeniu przez Wykonawcę jej złożenia. Wykonawca otrzyma wiadomość e-mail potwierdzającą złożenie oferty.
    - dla wykonawców nie zalogowanych na platformie – po wprowadzeniu adresu e-mail wykonawcy oraz wydanie polecenia „Wyślij”, a następnie „Złóż ofertę” oraz potwierdzeniu przez Wykonawcę jej złożenia, poprzez kliknięcie polecenia „Potwierdzam” w otrzymanej na wskazany przez Wykonawcę adres poczty elektronicznej e-mail. Potwierdzeniem złożenia oferty będzie komunikat „dziękujemy za złożenie oferty”.
  - e) o terminie złożenia oferty decyduje czas pełnego przetworzenia transakcji na platformie zakupowej, tj. datę złożenia oferty wyświetloną na koncie Zamawiającego wskazaną w kolumnie „Data złożenia oferty”,
6. Wykonawca nie później niż w terminie składania ofert, może zastrzec w ofercie, składając właściwe oświadczenie, iż Zamawiający nie będzie mógł ujawnić informacji stanowiących tajemnicę przedsiębiorstwa w rozumieniu przepisów ustawy O zwalczaniu nieuczciwej konkurencji,
  7. Celem dokonania zmian bądź poprawek – Wykonawca może samodzielnie wycofać wcześniej złożoną ofertę i złożyć ją po modyfikacji ponownie złożyć, pod warunkiem zachowania terminu składania ofert. W celu wycofania oferty Wykonawca po zalogowaniu na platformie zakupowej w zakładce „Twoje postępowania” wybiera zakładkę „Wysłane”, następnie w kolumnie „Opcje” oferty, którą Wykonawca chce wycofać, wybiera polecenie „Wycofaj”. W celu ponownego złożenia po zalogowaniu na platformie zakupowej w zakładce „Twoje postępowania” wybiera zakładkę „Wysłane”, następnie należy przejść na zakładkę „W edycji”, następnie w kolumnie „Opcje” wybiera ikonę „Szczegóły”, a następnie należy postępować w sposób zgodny ze schematem złożenia oferty.
  8. Oferta złożona przez Wykonawcę na platformie jest zaszyfrowana. Możliwość otworzenia pliku dostępna jest dopiero po odszyfrowaniu przez Zamawiającego po upływie terminu otwarcia ofert.
  9. Wszystkie koszty związane z uczestnictwem w postępowaniu, w szczególności z przygotowaniem i złożeniem oferty ponosi Wykonawca składający ofertę.

## **XVI. TERMIN SKŁADANIA I OTWARCIA OFERT**

1. Ofertę przygotowaną w formie określonej w Rozdziale XV SWZ należy złożyć za pośrednictwem platformy zakupowej w terminie do **19.04.2024 do godziny 10<sup>30</sup>**
2. Otwarcie ofert nastąpi po upływie terminu składania ofert, tj. w dniu **19.04.2024 o godzinie 11<sup>0</sup>** za pośrednictwem platformy zakupowej poprzez odszyfrowanie wczytanych na platformie zakupowej ofert.
3. Zamawiający przed otwarciem ofert udostępni na stronie internetowej prowadzonego postępowania informację o kwocie, jaką zamierza przeznaczyć na sfinansowanie zamówienia
4. Zamawiający niezwłocznie po otwarciu ofert, udostępni na stronie internetowej prowadzonego postępowania informacje, o których mowa w art. 222 ust. 5 ustawy Pzp
5. W przypadku wystąpienia awarii systemu teleinformatycznego, która uniemożliwi dokonania otwarcia ofert w terminie, o którym mowa w ust. 2, otwarcie ofert nastąpi niezwłocznie po usunięciu awarii.
6. Zamawiający poinformuje o zmianie terminu otwarcia ofert na stronie internetowej prowadzonego postępowania.

**XVII. OPIS SPOSOBU OBLICZANIA CENY**

1. Cenę za realizację przedmiotu zamówienia zamieszcza się w Formularzu oferty z podaniem ceny ofertowej brutto.
2. Przy kalkulacji ceny oferty powinny zostać uwzględnione wszystkie należności publiczno-prawne, kwotę podatku VAT obliczoną według stawki zgodnej z przepisami obowiązującymi na dzień składania Ofert, zobowiązania, koszty, narzuty i składniki, które poniesie Wykonawca w związku z realizacją zamówienia, a także wszelkie ewentualne upusty, rabaty.
3. Cena oferty musi być wyrażona w złotych polskich z dokładnością do dwóch miejsc po przecinku.
4. Rozliczenie między Zamawiającym a Wykonawcą będą prowadzone w walucie polskiej (PLN).
5. Jeżeli złożono Ofertę, której wybór prowadziłby do powstania u Zamawiającego obowiązku podatkowego zgodnie z przepisami ustawy o podatku od towarów i usług, Zamawiający w celu oceny takiej Oferty doliczy do przedstawionej w niej ceny podatek od towarów i usług, który miałby obowiązek rozliczyć zgodnie z tymi przepisami. Wykonawca w złożonej ofercie – w Formularzu oferty ma obowiązek:
  - 1) poinformowania Zamawiającego, że wybór jego oferty będzie prowadził do powstania o Zamawiającego obowiązku podatkowego,
  - 2) wskazania nazwy (rodzaju) towaru lub usługi, których dostawa lub świadczenie będą prowadziły do powstania obowiązku podatkowego,
  - 3) wskazania wartości towaru lub usługi objętego obowiązkiem podatkowym zamawiającego, bez kwoty podatku,
  - 4) wskazania stawki podatku od towarów i usług, która zgodnie z wiedzą Wykonawcy będzie miała zastosowanie.

**XVIII. OPIS KRYTERIÓW OCENY OFERT ORAZ SPOSÓB OCENY OFERT**

1. Przy dokonywaniu wyboru najkorzystniejszej oferty Zamawiający stosować będzie następujące kryterium:

LP.	KRYTERIUM	WAGA	PUNKTY
1)	<b>Cena</b>	60 %	60 pkt
2)	<b>Termin realizacji</b>	40 %	40 pkt.

- 1) „**Cena**” – **60,00 pkt** – będzie rozpatrywane na podstawie ceny brutto za wykonanie przedmiotu zamówienia, podanej przez Wykonawcę w Formularzu oferty.

Oferty będą badane według poniższego wzoru:

$$\text{Liczba punktów zdobytych w kryterium „Cena”} = \frac{\text{najniższa cena brutto z ocenianych ofert}}{\text{cena brutto badanej oferty}} \times 60 \text{ pkt}$$

- 2) „**Termin realizacji**” – **40 pkt** - będzie rozpatrywane, na podstawie informacji wskazanych przez Wykonawcę w Formularzu oferty, w zakresie terminu dostarczenia przedmiotu zamówienia do Zamawiającego.

Zamawiający w niniejszym kryterium, dokonując oceny oferty Wykonawcy, będzie stosował następującą punktację:

Termin realizacji :      do 14 dni                      0 pkt.

DZP.260.14.2024.MW

Termin realizacji:	do 10 dni	20 pkt.
Termin realizacji:	do 7 dni	40 pkt.

- Ocena łączna oferty stanowi sumę punktów uzyskanych w ramach poszczególnych kryteriów. Zamawiający dokona oceny ofert, przyjmując zasadę, że 1% = 1 pkt. Maksymalna ilość punktów do uzyskania przez Wykonawcę wynosi: 100,00
- Jeżeli złożone oferty uzyskają tę samą łączną ilość punktów, Zamawiający wybierze ofertę z najniższą ceną. W przypadku gdy złożone oferty uzyskają tę samą łączną ilość punktów i będą zawierały tę samą cenę, Zamawiający wezwie Wykonawców, którzy złożyli te oferty, do złożenia w terminie określonym przez Zamawiającego ofert dodatkowych. Wykonawcy, składając oferty dodatkowe, nie mogą oferować cen wyższych niż zaoferowane w uprzednio złożonych przez nich ofertach.
- Za najkorzystniejszą ofertę zostanie uznana oferta Wykonawcy, który spełni wszystkie postanowienia niniejszej Specyfikacji warunków zamówienia oraz którego oferta uzyska największą liczbę punktów spośród złożonych ofert.
- Wszystkie obliczenia będą dokonywane z dokładnością do dwóch miejsc po przecinku.

#### **XIX. INFORMACJA O FORMALNOŚCIACH, JAKIE MUSZĄ ZOSTAĆ DOPEŁNIONE PO WYBORZE OFERTY W CELU ZAWARCIA UMOWY W SPRAWIE ZAMÓWIENIA**

- Zamawiający zawrze umowę z wybranym Wykonawcą w terminie wskazanym przez Zamawiającego po upływie terminu przewidzianego na wniesienie środków ochrony prawnej z uwzględnieniem przepisów art. 577 ustawy Pzp.
- Wykonawca przed podpisaniem umowy powinien przekazać Zamawiającemu następujące dokumenty:
  - potwierdzające umocowanie osoby lub osób do podpisania umowy, o ile umocowanie to nie będzie wynikać z dokumentów przekazanych uprzednio w ramach postępowania,
  - umowy regulującej współpracę Wykonawców wspólnie ubiegających się o udzielenie zamówienia (o ile dotyczy). Umowa musi zawierać informacje o pełnomocniku uprawnionym do kontaktów z Zamawiającym oraz wystawienia dokumentów związanych z płatnościami przy czym termin na jaki została zawarta nie może być krótszy niż termin realizacji umowy,
- Jeżeli Wykonawca, którego oferta została wybrana jako najkorzystniejsza, uchyla się od zawarcia umowy w sprawie zamówienia publicznego, Zamawiający może dokonać ponownego badania i oceny ofert spośród ofert pozostałych w postępowaniu Wykonawców albo unieważnić postępowanie.

#### **XX. INFORMACJE STANOWIĄCE TAJEMNICĘ PRZEDSIĘBIORSTWA**

- W przypadku gdy oferta, oświadczenia, podmiotowe środki dowodowe lub przedmiotowe środki dowodowe, o których mowa w SWZ, zawierają informacje stanowiące tajemnicę przedsiębiorstwa, w rozumieniu ustawy z dnia 16 kwietnia 1993 r. o zwalczaniu nieuczciwej konkurencji, Wykonawca winien w sposób niebudzący wątpliwości do upływu terminu składania ofert zastrzec, że nie mogą być one udostępniane oraz wykazać, iż zastrzeżone informacje stanowią tajemnicę przedsiębiorstwa. Nie mogą stanowić tajemnicy przedsiębiorstwa informacje podawane do wiadomości podczas otwarcia ofert, tj. informacje o:
  - nazwach albo imionach i nazwiskach oraz siedzibach lub miejscach prowadzonej działalności gospodarczej albo miejscach zamieszkania Wykonawców, których oferty zostały otwarte;
  - cenach zawartych w ofertach.
- W przypadku zastrzeżenia w ofercie części informacji/dokumentów jako tajemnicę przedsiębiorstwa Wykonawca zobowiązany jest do złożenia wraz z ofertą wyjaśnień w następującym zakresie:
  - jaki krąg osób/podmiotów w ramach struktury organizacyjnej Wykonawcy ma dostęp do informacji/dokumentów zastrzeżonych przez Wykonawcę jako tajemnica przedsiębiorstwa?

FINANSUJE

Minister  
Nauki

WSPIERA

**CENTRUM  
NAUKI  
KOPERNIK**

Inicjatywa „SOWA – Strefa Odkrywania, Wyobraźni i Aktywności” finansowana jest w ramach dotacji Ministra Nauki, na podstawie umowy Nr 1/CNK-SOWA/2021 z dnia 2 marca 2021 r. w sprawie uruchomienia przez Centrum Nauki Kopernik 50 lokalnych Stref Odkrywania, Wyobraźni i Aktywności (SOWA) w latach 2021–2028.

DZP.260.14.2024.MW

W przypadku gdy krąg osób posiadających dostęp do zastrzeżonych informacji/dokumentów został ograniczony do grona osób, które mają dostęp do tych materiałów, to czy osoby te zostały pisemnie zobowiązane do zachowania w poufności tych informacji (umowa, pisemne zobowiązanie, procedury) oraz czy to zobowiązanie/procedury przewiduje sankcję za niedochowanie poufności. W przypadku istnienia zobowiązania lub stosownych procedur należy wykazać ich istnienie za pośrednictwem stosownych oświadczeń lub dokumentów potwierdzających fakt zawarcia zobowiązania/wdrożenia procedur;

- 2) w jaki sposób są zabezpieczone przed ujawnieniem informacje/dokumenty w miejscu ich przechowywania przez Wykonawcę? Czy są one przechowywane w miejscach o ograniczonym dostępie? Jeżeli tak, należy wskazać wszystkie podjęte środki ochrony przed ich nieuprawnionym ujawnieniem;
  - 3) czy zastrzeżone informacje/dokumenty są/były upubliczniane przez Wykonawcę w przeszłości za pośrednictwem stron internetowych, folderów i innych nośników informacji?
  - 4) czy zastrzeżone informacje/dokumenty były uzyskane w wyniku uczestnictwa w jawnych publicznych postępowaniach finansowanych ze środków publicznych, w tym postępowaniach o udzielenie zamówienia publicznego?
  - 5) w przypadku realizacji zamówienia przez podmioty wspólnie ubiegające się o udzielenie zamówienia/ z udziałem osób trzecich, informacje w zakresie określonym w pkt. 1-4) należy odnieść również do tych podmiotów;
3. W przypadku, gdy Wykonawca nie przedłoży wyczerpujących wyjaśnień w ww. zakresie lub z przedłożonych wyjaśnień nie będzie wynikało, że zastrzeżone dokumenty stanowią tajemnicę przedsiębiorstwa w rozumieniu ustawy z dnia 16 kwietnia 1993 r. o zwalczaniu nieuczciwej konkurencji, Zamawiający może wezwać do dalszych wyjaśnień, czy przedłożone informacje/dokumenty stanowią tajemnicę przedsiębiorstwa.

Na Wykonawcy ciąży wykazanie czy zastrzeżone informacje stanowią tajemnicę przedsiębiorstwa, w przeciwnym razie, Zamawiający może uznać, że zastrzeżone informacje nie stanowią tajemnicy przedsiębiorstwa.

## **XXI. WYMAGANIA DOTYCZĄCE ZABEZPIECZENIA NALEŻYTEGO WYKONANIA UMOWY**

Zamawiający nie wymaga wniesienia zabezpieczenia należytego wykonania przedmiotu zamówienia.

## **XXII. PROJEKTOWANE POSTANOWIENIA UMOWY**

1. Wykonawca, którego oferta zostanie wybrana ma obowiązek zawrzeć umowę w sprawie zamówienia na warunkach określonych w projektowanych postanowieniach umowy (projekt umowy), które stanowią załącznik nr 2 do *Specyfikacji warunków zamówienia*. Umowa zostanie uzupełniona o zapisy wynikające ze złożonej przez Wykonawcę oferty
2. Zamawiający przewiduje możliwość dokonywania zmian w umowie, o których mowa w art. 455 ust. 1 pkt 1) ustawy *Prawo zamówień publicznych*.
3. Charakter, rodzaj i zakres zmian oraz warunki wprowadzenia zmian umowy Zamawiający określił w treści projektu umowy.

## **XXIII. POUCZENIE O ŚRODKACH OCHRONY PRAWNEJ PRZYSŁUGUJĄCYCH WYKONAWCY**

1. Wykonawcy lub innemu podmiotowi, który ma lub miał interes w uzyskaniu objętego niniejszą procedurą zamówienia publicznego oraz poniósł lub może ponieść szkodę w wyniku naruszenia przez Zamawiającego przepisów ustawy *Prawo zamówień publicznych*, przysługują środki ochrony prawnej

DZP.260.14.2024.MW

2. Środki ochrony prawnej wobec ogłoszenia wszczynającego postępowanie o udzielenie zamówienia oraz dokumentów zamówienia przysługują również organizacjom wpisanym na listę, o której mowa w art. 469 pkt 15 ustawy Prawo zamówień publicznych, oraz Rzecznikowi Małych i Średnich Przedsiębiorców.
3. Szczegółowe informacje dotyczące środków ochrony prawnej określone są w Dziale IX „Środki ochrony prawnej” ustawy *Prawo zamówień publicznych*.

#### XXIV. WYKAZ ZAŁĄCZNIKÓW

---

1. Załącznik nr 1 opis przedmiotu zamówienia,
2. Załącznik nr 2 projektowane postanowienia umowy,
3. Załącznik nr 3 oświadczenie o braku podstaw do wykluczenia Wykonawcy,
4. Załącznik nr 4 formularz oferty.



**SZCZEGÓŁOWY OPIS PRZEDMIOTU ZAMÓWIENIA**  
w postępowaniu na **dostawę zestawu płytek sterujących w ramach inicjatywy SOWA.**

Przedmiotem zamówienia jest wykonanie i dostarczenie do siedziby Zamawiającego **288 szt. płytek sterujących eksponatami** zgodnych z dokumentacją dostarczoną przez CNK opisem zamówienia wraz z dostawą do CNK.

Przedmiot zamówienia realizowany jest w ramach inicjatywy SOWA. Inicjatywa „SOWA - Strefa Odkrywania, Wyobraźni i Aktywności” finansowana jest w ramach dotacji Ministra Nauki, na podstawie umowy Nr 1/CNK-SOWA/2021 z dnia 2 marca 2021 r. w sprawie uruchomienia przez Centrum Nauki Kopernik 50 lokalnych Stref Odkrywania, Wyobraźni i Aktywności (SOWA) w latach 2021-2028.

**Opis:**

Płytki będą wykonane zgodnie z zamieszczonymi głównymi parametrami oraz specyfikacją ilościową.

Wykonawca zobowiązuje się do realizacji Przedmiotu Umowy zgodnie z Umową, obowiązującymi normami i przepisami prawa, najlepszą wiedzą techniczną, wymaganiami technicznymi, najlepszymi praktykami obowiązującymi na rynku oraz z należytą starannością i przy zastosowaniu odpowiednich umiejętności, zapewniając, że Konstrukcje będą spełniać wymagania dotyczące:

- 1) bezpieczeństwa,
- 2) przepisów w zakresie bezpieczeństwa pożarowego,
- 3) bezpieczeństwa obsługi i utrzymania,
- 4) odpowiednich przepisów BHP oraz ochrony środowiska.

Wszystkie odstępstwa od dokumentacji wymagają wcześniejszej konsultacji z Zamawiającym.

**Główne parametry:**

**288 sztuk płytek sterujących** według załączonej dokumentacji w rozbiciu na:

244 szt płytki CNK-CP.2 wg schematu elektronicznego:

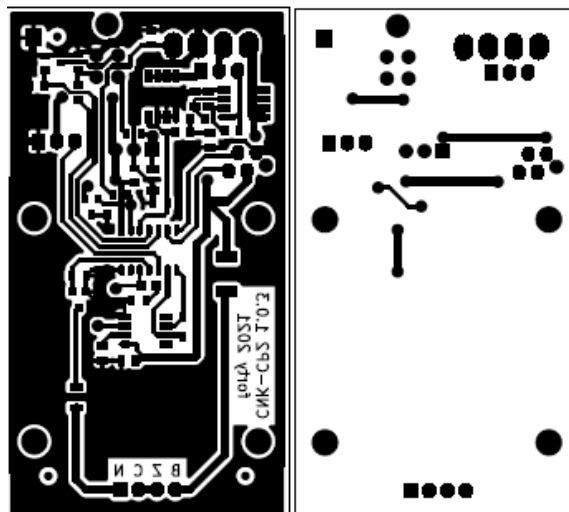
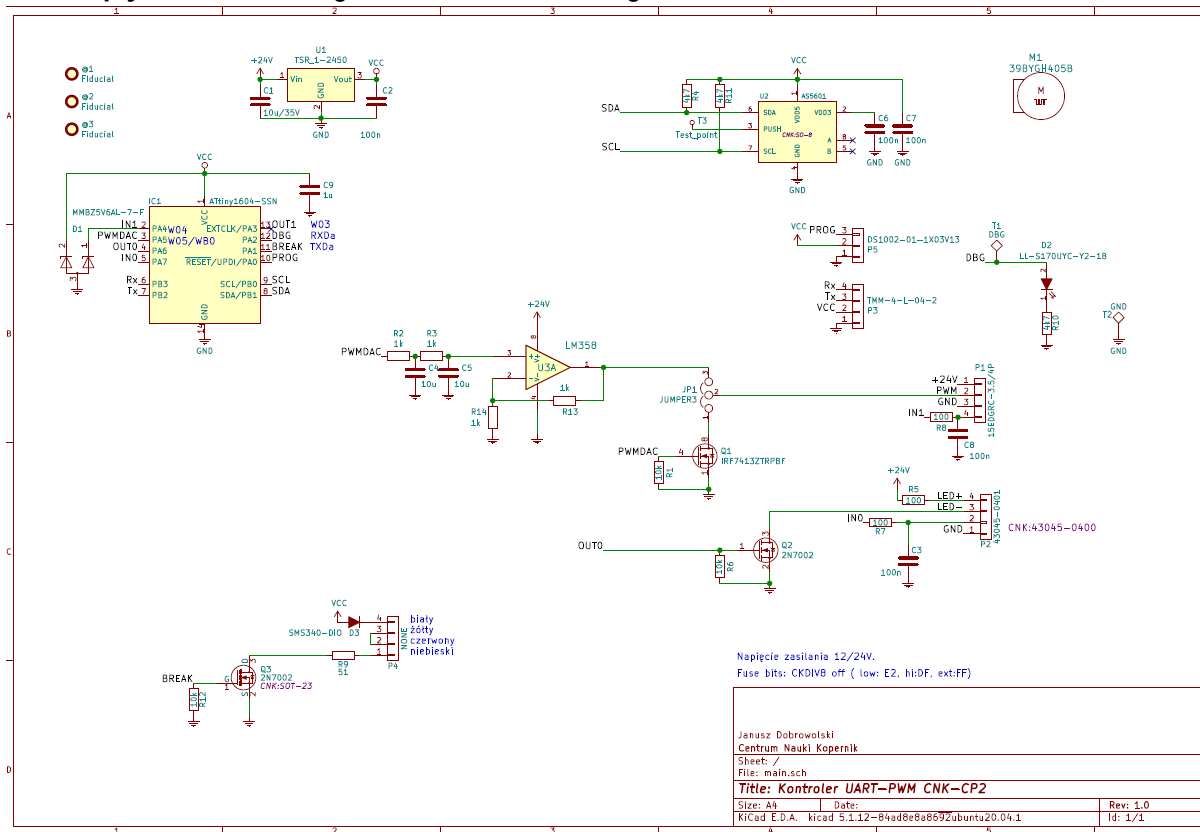

FINANSUJE  
Minister  
Nauki

WSPIERA  
**CENTRUM  
NAUKI  
KOPERNIK**

Inicjatywa „SOWA – Strefa Odkrywania, Wyobraźni i Aktywności” finansowana jest w ramach dotacji Ministra Nauki, na podstawie umowy Nr 1/CNK-SOWA/2021 z dnia 2 marca 2021 r. w sprawie uruchomienia przez Centrum Nauki Kopernik 50 lokalnych Stref Odkrywania, Wyobraźni i Aktywności (SOWA) w latach 2021–2028.

22 szt. płytki CNK-CP.FA wg schematu elektronicznego:

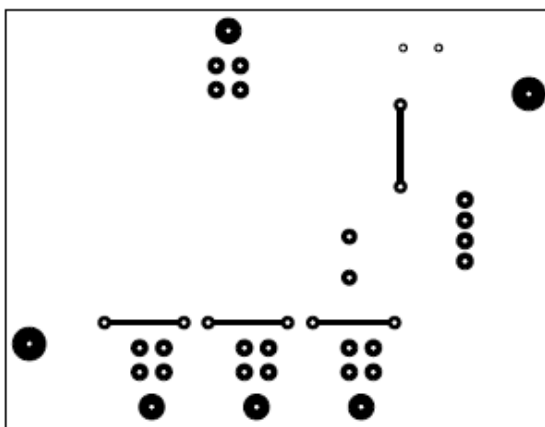
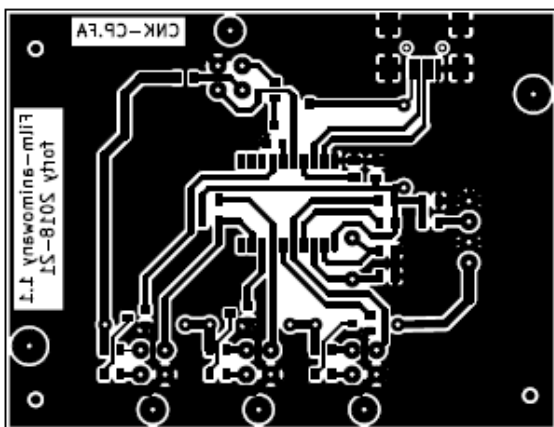
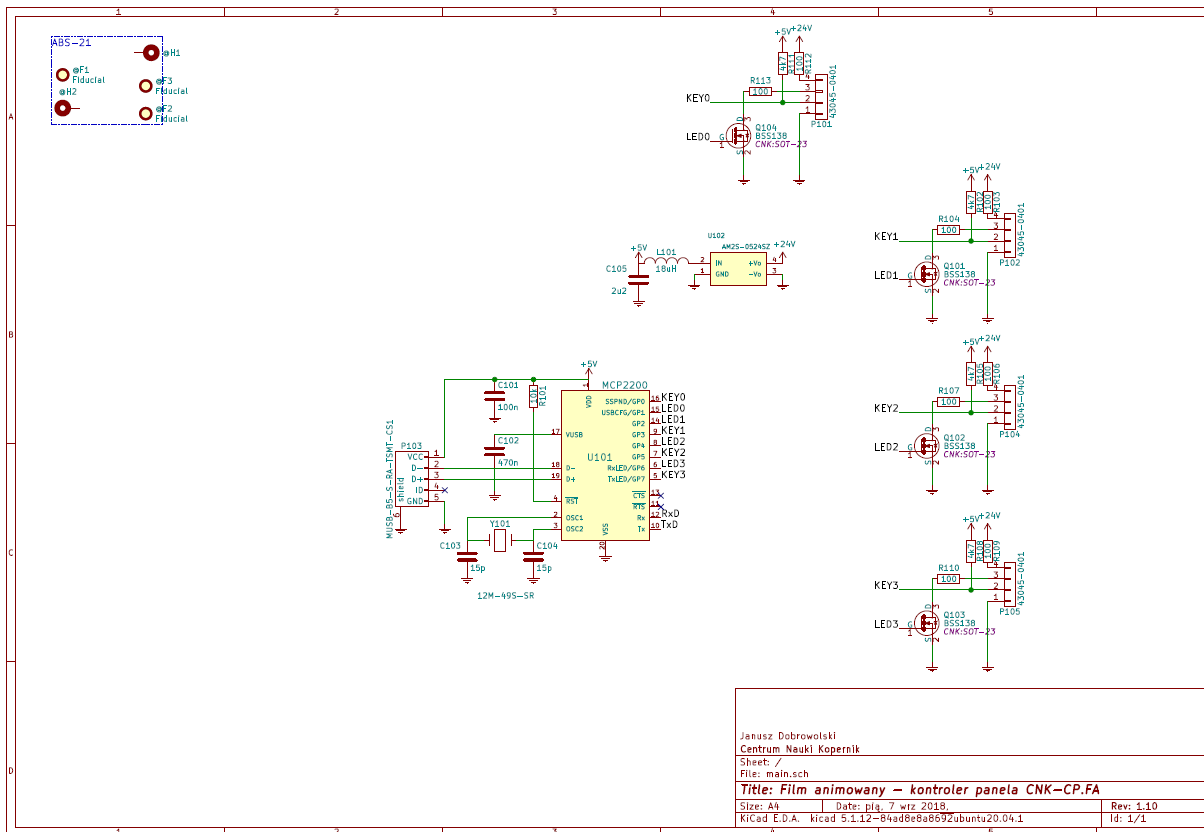

22 szt. płytki CNK-CP.ZK wg schematu elektronicznego:

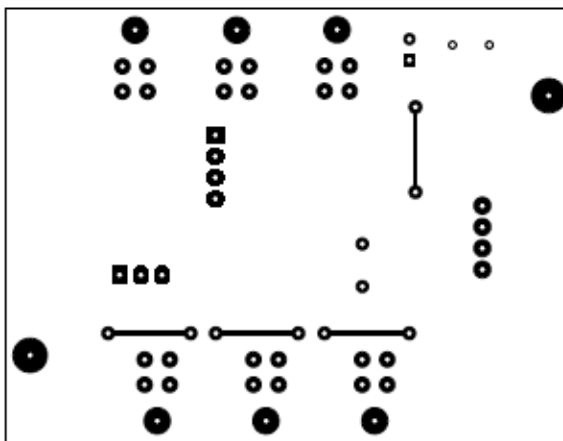
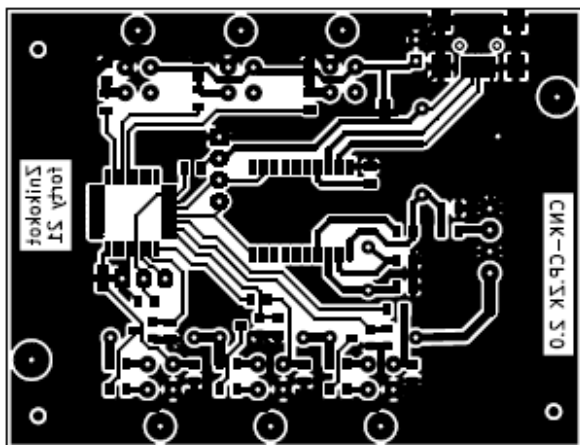
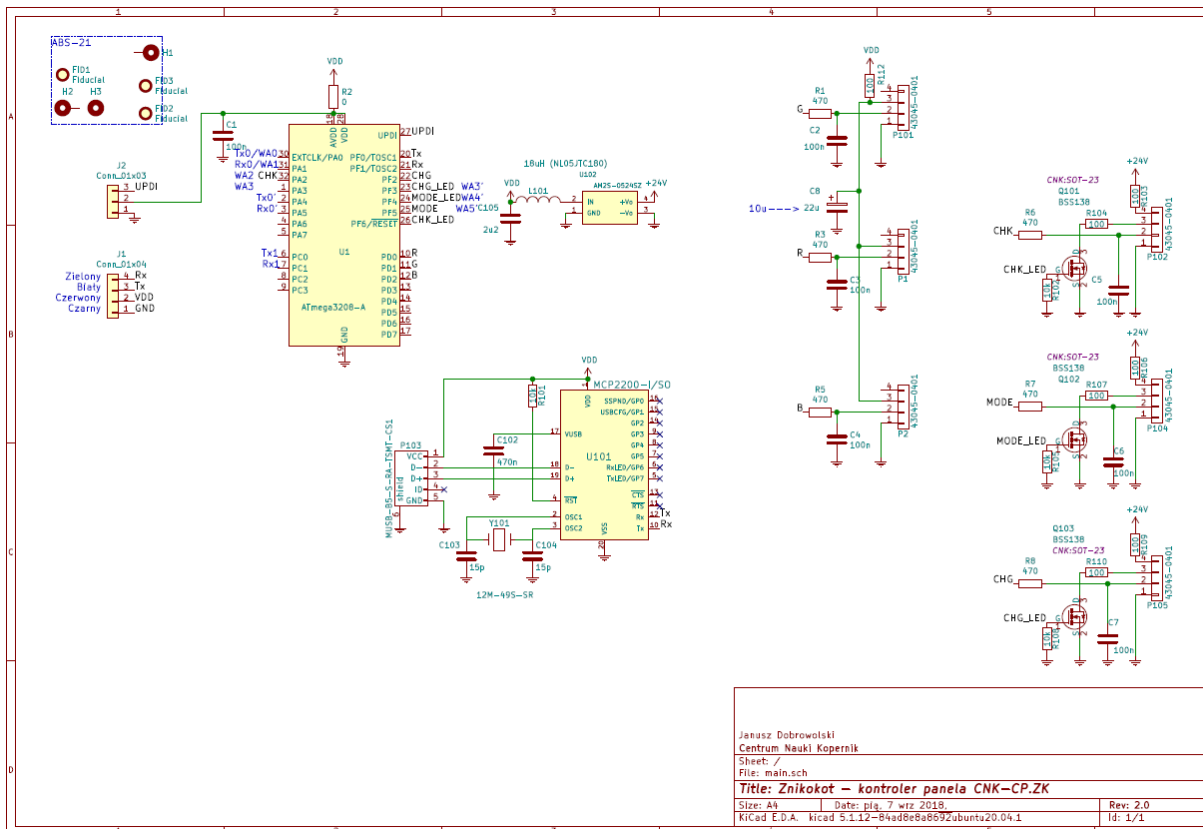

FINANSUJE  
Minister  
Nauki

WSPIERA  
**CENTRUM  
NAUKI  
KOPERNIK**

Inicjatywa „SOWA – Strefa Odkrywania, Wyobraźni i Aktywności” finansowana jest w ramach dotacji Ministra Nauki, na podstawie umowy Nr 1/CNK-SOWA/2021 z dnia 2 marca 2021 r. w sprawie uruchomienia przez Centrum Nauki Kopernik 50 lokalnych Stref Odkrywania, Wyobraźni i Aktywności (SOWA) w latach 2021–2028.

Płytki wykonane powinny być w technologii bezołowiowej.

Po montażu i umyciu płytki należy lakierować zabezpieczając elementy stykowe.

W tylnej części silnika do ośki przykleić magnes neodymowy N35H o średnicy  $\varnothing 6$  mm, wys. 2,5 mm.

Wymienić wkręty mocujące obudowę silnika na dłuższe i przykręcić silnik do płytki.

Rysunek poglądowy płytki sterującej:



Płytki CNK-ZK oraz CNK-FA zamontować w obudowach plastikowych wycinając w nich odpowiednie otwory pod złącza.

Majątkowe prawa autorskie do dzieła ujętego w niniejszym dokumencie przysługują Centrum Nauki Kopernik. Wszelkie rozwiązania, pomysły oraz idee zawarte w niniejszym dokumencie, a nie chronione prawami autorskimi, stanowią tajemnice przedsiębiorstwa CNK, w związku z powyższym, zabronione jest ich ujawnianie lub wykorzystywanie bez pisemnej zgody CNK.

#### **Dostawa:**

Wykonawca zapewnia dostawę płytek do docelowej lokalizacji lub transport obiektów (jeśli będzie potrzeba demontażu na potrzeby transportu) do docelowej lokalizacji 03-231 Warszawa, ul. Odlewnicza 4. Dostawa będzie realizowana w godzinach uzgodnionych przez Strony w trybie roboczym. Wykonawca wykona przedmiot zamówienia w terminie maksymalnie **14** dni kalendarzowych od dnia zawarcia umowy (kryterium oceny ofert).

#### **Gwarancja:**

Wykonawca udziela 24- miesięcznej gwarancji na dostarczone płytki oraz 12 – miesięcznego wsparcia on-line poczynając od daty podpisania protokołu odbioru przez Zamawiającego. Wykonawca zapewnia serwis konstrukcji w ramach gwarancji, która zapewnia zdiagnozowanie problemu przez Wykonawcę, w ciągu 48 godzin od zgłoszenia awarii.





**Sposób rozliczenia:**

Dostawa Zamówienia zostanie zrealizowana jednorazowo. Wynagrodzenie zostanie wypłacone w całości.

DZP.260.14.2024.MW

**Umowa CNK nr ..../24/TP/U/...../AM**  
zawarta w formie elektronicznej  
nr wniosku .....SOWA/2024/E

zwana dalej „**Umową**”, pomiędzy:

**Centrum Nauki Kopernik**, z siedzibą przy ul. Wybrzeże Kościuszkowskie 20 w Warszawie (kod pocztowy: 00-390), wpisanym do Rejestru Instytucji Kultury, prowadzonego przez Prezydenta m. st. Warszawy pod numerem 2/06, REGON 140603313, NIP 701-002-51-69, reprezentowanym przez:

**Panią Irenę Cieślińską – Dyrektora Programowego CNK**, na podstawie pełnomocnictwa z dnia 3.10.2023 r. r, zwanym dalej „**Zamawiającym**”,

..... zwanym dalej „**Wykonawcą**”,

zwanymi dalej łącznie „**Stronami**”, a każda z osobna „**Stroną**”.

Umowa została zawarta w wyniku dokonania przez Zamawiającego wyboru ofert Wykonawcy w postępowaniu przetargowym na **dostawę zestawu płytek sterujących w ramach inicjatywy SOWA**, przeprowadzonym na podstawie art. 275 pkt 1 ustawy z dnia 11 września 2019 roku *Prawo zamówień publicznych* (Dz. U. z 2022 r. poz. 1710 ze zm) w trybie podstawowym bez negocjacji, nr postępowania DZP.260.14.2024.MW.

## § 1

### Przedmiot Umowy

1. Przedmiotem Umowy jest realizacja przez Wykonawcę na rzecz Zamawiającego zamówienia publicznego, którego przedmiotem jest sprzedaż przez Wykonawcę na rzecz Zamawiającego płytek sterujących do eksponatów powstających w ramach inicjatywy SOWA, zgodnie ze szczegółowym opisem przedmiotu zamówienia, który stanowi załącznik nr 1 do Umowy oraz ofertą Wykonawcy (formularzem ofertowym), który stanowi załącznik nr 2 do Umowy (zwanymi dalej łącznie „**Artykułami**”, a każdy z osobna „**Artykułem**”).
2. W ramach realizacji Przedmiotu Umowy Wykonawca zobowiązuje się do dostarczenia Artykułów do magazynu Zamawiającego znajdującego się w Warszawie przy ul. Odlewniczej 4, na własny koszt i ryzyko oraz do przeniesienia prawa własności Artykułów na Zamawiającego.
3. Dostawa wskazana w ust. 2 powyżej zostanie zrealizowana jednorazowo i zostanie poddana czynnościom odbioru jako całość w dniu dostawy.
4. Przedmiot zamówienia realizowany jest w ramach inicjatywy SOWA. Inicjatywa „SOWA - Strefa Odkrywania, Wyobraźni i Aktywności” finansowana jest w ramach dotacji Ministra Nauki, na podstawie umowy Nr 1/CNK-SOWA/2021 z dnia 2 marca 2021 r. w sprawie uruchomienia przez Centrum Nauki Kopernik 50 lokalnych Stref Odkrywania, Wyobraźni i Aktywności (SOWA) w latach 2021-2028.

**Zobowiązania i oświadczenia Wykonawcy**

## 1. Wykonawca oświadcza, że:

## 1) Artykuły:

- a) spełniają wymagania, w tym parametry techniczne określone w załączniku nr 1 do Umowy oraz jest tożsamy z ofertą Wykonawcy stanowiącą załącznik nr 2 do Umowy;
- b) są fabrycznie nowe, pochodzą z oficjalnych kanałów dystrybucji producenta, są w pełni sprawne, nieregenerowane, niepowystawowe i gotowe do użycia bez żadnych dodatkowych inwestycji ze strony Zamawiającego;
- c) spełniają wymagania dotyczące:
  - bezpieczeństwa konstrukcji;
  - przepisów w zakresie bezpieczeństwa pożarowego;
  - bezpieczeństwa obsługi i utrzymania;
  - odpowiednich przepisów BHP oraz ochrony środowiska;
- d) są wolne od jakichkolwiek wad fizycznych i prawnych;
- e) w przypadku, gdy Artykuły zostały wyprodukowane przez Wykonawcę, nie naruszają one praw własności intelektualnej oraz przemysłowej przysługujących osobom lub podmiotom trzecim;
- f) są przygotowane do korzystania z nich (pracy) w pełnym zakresie ich funkcjonalności;

## 2) dysponuje kompletem wymaganych przepisami prawa polskiego dokumentów dopuszczających Artykuły do obrotu i eksploatacji na terytorium Polski wystawionych przez uprawnione jednostki;

## 3) posiada personel legitymujący się odpowiednimi uprawnieniami, kwalifikacjami i doświadczeniem niezbędnymi do wykonania Przedmiotu Umowy profesjonalnie z należytą starannością, zgodnie z aktualnym poziomem wiedzy i techniki; 4) został poinformowany, że:

- a) w siedzibie Zamawiającego wszelkie zastosowane na ekspozycji wyroby palne powinny zgodnie z normą PN EN13501-1:2008 wykazywać właściwości zgodne lub przewyższające klasę ogniową D-s1, d2 dla wyrobów budowlanych;
- b) wszystkie materiały powinny spełniać normy higieniczności klasy E1 (klasa A emisji formaldehydu zgodnie z PN-EN 1084);
- c) szkło zastosowane do wykonania powierzchni szklanych (o ile takie występuje w Artykułach) powinno być odporne na uderzenia i napieranie na nie zwiedzających oraz bezpieczne, tj. w wypadku stłuczenia musi rozsypać się na drobne, nieostre kawałki. Tafle szklane powinny być zabezpieczone przed zdemontowaniem z eksponatu przez niepowołane osoby;
- d) wszelkie odstępstwa Artykułów od szczegółowego opisu przedmiotu zamówienia stanowiącego załącznik nr 2 do Umowy wymagają wcześniejszej pisemnej zgody Zamawiającego.

## 2. Wykonawca zobowiązuje się:

- 1) wykonać Przedmiot Umowy zgodnie z Umową, obowiązującymi normami i przepisami prawa, najlepszą wiedzą techniczną, wymaganiami technicznymi, najlepszymi praktykami obowiązującymi na rynku oraz z należytą starannością i przy zastosowaniu odpowiednich umiejętności.

- 2) do dostarczenia dokumentacji technicznej Artykułów, jeśli została sporządzona, w tym instrukcji obsługi oraz dokumentu lub dokumentów gwarancyjnych – wystawionych przez producenta lub producentów Artykułów w języku polskim lub angielskim oraz wszystkich elementów wyposażenia niezbędnego do ich prawidłowego funkcjonowania;
  - 3) do dostarczenia kompletu wymaganych przepisami prawa polskiego dokumentów dopuszczających Artykuły do obrotu i eksploatacji na terytorium Polski wystawionych przez uprawnione jednostki;
  - 4) do dostarczenia Zamawiającemu certyfikatu lub certyfikatów o klasie niepalności użytych materiałów lub deklarację o użytych impregnatach ogniochronnych w elementach Artykułów, wymaganych w szczególności przez obowiązujące przepisy europejskie lub polskie.
3. Zamawiający może na każdym etapie wytwarzania Artykułów skontrolować jakość produkcji Artykułów oraz poprawność technologii jego produkcji przez Wykonawcę (o ile jest on producentem Artykułów) po uprzednim powiadomieniu Wykonawcy za pośrednictwem poczty elektronicznej na adres e-mail wskazany w § 12 ust. 7 pkt 2 Umowy najpóźniej na 2 (słownie: dwa) dni robocze przed planowaną datą kontroli. Zamawiający może wezwać Wykonawcę do siedziby Zamawiającego na konsultację techniczną lub wizję, na którą Wykonawca stawia się nie później niż w ciągu 2 (słownie: dwóch) następujących dni roboczych.
  4. Wykonawca przyjmuje do wiadomości, iż majątkowe prawa autorskie do dzieła ujętego w dokumentach stanowiących załącznik do dokumentacji ogłoszonej w postępowaniu przetargowym jak i w załącznikach do niniejszej Umowy, przysługują Centrum Nauki Kopernik. Wszelkie rozwiązania, pomysły oraz idee zawarte w wyżej wskazanej dokumentacji, a nie chronione prawami autorskimi, stanowią tajemnice przedsiębiorstwa CNK, w związku z powyższym, zabronione jest ich ujawnianie lub wykorzystywanie bez pisemnej zgody CNK.
  5. Wykonawca oświadcza, że nie podlega wykluczeniu z postępowania na podstawie art. 7 ustawy z dnia 13 kwietnia 2022 r. o szczególnych rozwiązaniach w zakresie przeciwdziałania wspieraniu agresji na Ukrainę oraz służących ochronie bezpieczeństwa narodowego (Dz.U. z 2023 r., poz. 129 ze zm.).

### **§ 3**

#### **Podwykonawstwo**

1. Zamawiający nie zastrzega obowiązku osobistego wykonania przez Wykonawcę kluczowych części Przedmiotu Umowy.
2. Wykonawca może powierzyć wykonanie części Przedmiotu Umowy wskazanej lub wskazanych w ofercie stanowiącej załącznik nr 2 do Umowy podwykonawcy lub podwykonawcom.
3. W przypadku powierzenia realizacji części Przedmiotu Umowy podwykonawcy lub podwykonawcom, Wykonawcy nadal ponosi względem Zamawiającego pełną odpowiedzialność za należyte wykonanie Przedmiotu Umowy, co oznacza, że odpowiada za działania lub zaniechania podwykonawców jak za własne.

### **§ 4**

#### **Termin realizacji Przedmiotu Umowy**

1. Wykonawca wykona Przedmiot Umowy maksymalnie w terminie do **14 dni** (słownie: dwadzieścia) dni od dnia zawarcia Umowy (zgodnie z terminem wskazanym w formularzu oferty stanowiącym załącznik nr 2 do Umowy) z tym, że data dostawy Artykułów zostanie uzgodniona przez Strony za pośrednictwem poczty elektronicznej na adresy e-mail wskazane w § 12 ust. 7 Umowy z uwzględnieniem czasu niezbędnego do realizacji dostawy i przeprowadzenia jej odbioru.
2. Wykonawca zobowiązany jest niezwłocznie zgłosić Zamawiającemu za pośrednictwem poczty elektronicznej na adres e-mail wskazany w § 12 ust. 7 pkt 1 Umowy gotowość do realizacji dostawy Artykułów.

### **§ 5**

### Odbiór Przedmiotu Umowy

1. Dostawa Artykułów odbędzie się w budynku magazynu Zamawiającego znajdującym się w Warszawie przy ul. Odlewniczej 4, w godzinach pracy magazynu, tj. między godziną 9<sup>00</sup> a godziną 15<sup>00</sup>. Zamawiający pokwituje przyjęcie dostawy Artykułów.
2. Zamawiający zweryfikuje poprawność wykonania Artykułów we własnym zakresie w ciągu maksymalnie 5 (słownie: pięciu) dni roboczych od dnia dostawy. Z weryfikacji poprawności wykonania Artykułów Zamawiający sporządzi protokół potwierdzający zgodne z Umową wykonanie Artykułów, kompletność Artykułów, liczbę dostarczonych Artykułów, stan techniczny Artykułów oraz przekazanie przez Wykonawcę kompletnej dokumentacji, o której mowa w § 2 ust. 2 pkt 2)-4) Umowy. Wzór protokołu odbioru stanowi załącznik nr 3 do Umowy.
3. W przypadku zgłoszenia przez Zamawiającego w protokole odbioru wad Artykułów, Zamawiający poinformuje wykonawcę o zaistniałej sytuacji drogą mailową na adres e-mail wskazany w § 12 ust. 7 pkt 2) Umowy. Wykonawca zobowiązany jest do odebrania wadliwych Artykułów w ciągu 48 (słownie: czterdziestu ośmiu) godzin od zgłoszenia przez Zamawiającego wad i usunięcia na własny koszt wszelkich wad Artykułów zgłoszonych przez Zamawiającego w terminie wyznaczonym przez Zamawiającego w protokole, przy czym nie krótszym jednak niż 4 (słownie: cztery) dni robocze.
4. Z czynności odbioru usunięcia wad Artykułów zgłoszonych przez Zamawiającego w pierwszym protokole odbioru Zamawiający sporządzi ponowny protokół w terminie określonym w ust. 3 powyżej. Postanowienia ust. 3 powyżej stosuje się odpowiednio.
5. Zgłoszenie przez Zamawiającego wad, o których mowa w ust. 3 powyżej stanowi podstawę do naliczenia kary umownej, o której mowa w § 8 ust. 1 pkt. 1) Umowy.
6. Ryzyko uszkodzenia, zniszczenia lub utraty Artykułów w inny sposób przechodzi na Zamawiającego z chwilą podpisania protokołu odbioru Artykułów i obejmuje tylko Artykuły co do którego Zamawiający nie zgłosił zastrzeżeń.
7. Zamawiający dopuszcza jednokrotne dostarczenie wadliwych Artykułów. Dostawa wadliwych Artykułów po raz drugi będzie skutkowałą odstąpieniem przez Zamawiającego od Umowy i naliczeniem kary umownej wskazanej w § 8 ust. 1 pkt 4) Umowy.

### § 6

#### Wynagrodzenie

1. Za prawidłowe wykonanie Przedmiotu Umowy, Wykonawcy przysługuje zgodnie z ofertą Wykonawcy, stanowiącą załącznik nr 2 do Umowy, zryczałtowane wynagrodzenie w wysokości **netto** ..... zł (słownie: .....), powiększone o kwotę podatku VAT w wysokości: ..... zł (słownie: .....), tj. w łącznej wysokości **brutto** ..... zł (słownie: .....).
2. Wynagrodzenie, o którym mowa w ust. 1 powyżej obejmuje i wyczerpuje całość należności, jaką Zamawiający zobowiązany jest zapłacić Wykonawcy z tytułu wykonania Przedmiotu Umowy.
3. Wynagrodzenie, o którym mowa w ust. 1 powyżej zostanie wypłacone jednorazowo na podstawie prawidłowo wystawionej przez Wykonawcę faktury VAT doręczonej Zamawiającemu za pośrednictwem poczty elektronicznej na adres [faktura@kopernik.org.pl](mailto:faktura@kopernik.org.pl) oraz na adres koordynatora Umowy ze strony Zamawiającego wskazany w § 12 ust. 7 pkt 1 Umowy.
4. Zamawiający wymaga, aby faktura wystawiona była z uwzględnieniem cen jednostkowych Artykułów lub aby do wystawionej przez Wykonawcę faktury dołączony został dokument określający ceny jednostkowe Artykułów.
5. Podstawą do wystawienia przez Wykonawcę faktury VAT będzie podpisanie przez Strony protokołu odbioru Artykułów bez zastrzeżeń.



6. Wynagrodzenie zostanie wypłacone przelewem na rachunek bankowy Wykonawcy wskazany na fakturze VAT w terminie 14 (słownie: czternastu) dni od dnia otrzymania przez Zamawiającego faktury. Za dzień zapłaty uważany będzie dzień obciążenia rachunku bankowego Zamawiającego.
7. Wykonawca oświadcza, że jest/nie jest poprawnie zarejestrowanym, czynnym podatnikiem podatku od towarów i usług (VAT). W przypadku zmiany statusu podatnika VAT, Wykonawca zobowiązany będzie do zawiadomienia o tym fakcie Zamawiającego w formie pisemnej, w terminie 7 (słownie: siedmiu) dni od zaistnienia zdarzenia powodującego zmianę jego statusu.
8. Warunkiem wypłaty wynagrodzenia Wykonawcy będącego czynnym płatnikiem podatku od towarów i usług jest zgodność podanego na fakturze rachunku bankowego z rachunkiem bankowym znajdującym się na tzw. białej liście podatników VAT – elektronicznym wykazie podmiotów prowadzonym przez Szefa Krajowej Administracji Skarbowej (zwanym dalej „Wykazem”), o którym mowa w art. 96b ustawy z dnia 11 marca 2004 roku o podatku od towarów i usług (Dz.U. z 2022 r., poz. 931 z późn. zm.).
9. Brak rachunku bankowego Wykonawcy wskazanego w ust. 6 powyżej w Wykazie, uprawnia Zamawiającego do poinformowania o tym fakcie Wykonawcy i wstrzymania płatności z faktury do czasu spełnienia przez Wykonawcę wymogu opisanego w ust. 8 powyżej, a termin płatności z danej faktury ulega wydłużeniu o czas tej zwłoki.
10. W przypadku gdy termin zapłaty za fakturę, w związku z wydłużeniem terminu płatności, o którym mowa w ust. 9 powyżej, przekroczyłby trzydzieści (słownie: trzydzieści) dni kalendarzowych, Zamawiający zrealizuje płatność na rachunek wskazany przez Wykonawcę i złoży zawiadomienie o zapłacie należności na ten rachunek do naczelnika urzędu skarbowego właściwego dla Wykonawcy.
11. Zamawiający oświadcza, że do zapłaty wynagrodzenia stosuje zasadę podzielonej płatności określoną w art. 108a ustawy o podatku od towarów i usług.
12. W przypadku wstrzymania przez Zamawiającego płatności na rzecz Wykonawcy z przyczyn wskazanych w ust. 9 powyżej, Zamawiający nie będzie zobowiązany do zapłaty odsetek za opóźnienie w płatności za okres od dnia powzięcia przez Zamawiającego wiadomości o niespełnianiu przez rachunek bankowy Wykonawcy warunków określonych w ust. 8 powyżej, do dnia wskazania przez Wykonawcę prawidłowego rachunku.
13. Wykonawca nie może bez uprzedniej zgody Zamawiającego dokonać cesji wierzytelności z tytułu wynagrodzenia mu należnego na inny podmiot lub osobę fizyczną.
14. Wynagrodzenie Wykonawcy finansowane jest w ramach inicjatywy SOWA. Inicjatywa „SOWA - Strefa Odkrywania, Wyobraźni i Aktywności” finansowana jest w ramach dotacji Ministra Nauki, na podstawie umowy Nr 1/CNK-SOWA/2021 z dnia 2 marca 2021 r. w sprawie uruchomienia przez Centrum Nauki Kopernik 50 lokalnych Stref Odkrywania, Wyobraźni i Aktywności (SOWA) w latach 2021-2028.
15. Wykonawca oświadcza, że został poinformowany o współfinansowaniu wynagrodzenia z tytułu realizacji Umowy ze środków wskazanych w ust. 14 powyżej.
16. Oprócz zobowiązania do terminowej zapłaty wynagrodzenia należnego Wykonawcy, Zamawiający zobowiązuje się do współdziałania z Wykonawcą przy realizacji Umowy, w tym do:
  - 1) udzielania Wykonawcy wszelkich wyjaśnień i informacji niezbędnych do realizacji Przedmiotu Umowy zgodnie z intencją Stron;
  - 2) zapewnienia Wykonawcy fizycznego dostępu (dojazdu oraz dojścia) do budynku, do którego zostaną dostarczone Artykuły.

## **§ 7**

### **Gwarancje i rękojmie**

Wykonawca gwarantuje Zamawiającemu, że Artykuły będą:

- 1) zgodne z Umową;

- 2) fabrycznie nowe, w pełni sprawne, nieregenerowane, niepowystawowe i gotowe do użycia bez żadnych dodatkowych inwestycji ze strony Zamawiającego;
  - 3) spełniać wymogi bezpieczeństwa wynikające z obowiązujących na terytorium Polski przepisów prawa;
  - 4) wolne od jakichkolwiek wad fizycznych i prawnych, a w przypadku, gdy Artykuły zostały wyprodukowane przez Wykonawcę, nie naruszają on praw własności intelektualnej oraz przemysłowej przysługujących osobom lub podmiotom trzecim; 5) dopuszczone do obrotu i eksploatacji na terenie Polski.
2. Wykonawca udziela Zamawiającemu gwarancji jakości na Artykuły zgodnie z wymaganiami Zamawiającego określonymi w załączniku nr 1 do Umowy, zgodnie z ofertą Wykonawcy stanowiącą załącznik nr 2 do Umowy, na okres 24 (dwudziestu czterech) miesięcy, oraz 12 – miesięcznego wsparcia on-line poczynając od daty podpisania protokołu odbioru przez Zamawiającego, z zastrzeżeniem ust. 18 poniżej, w ramach wynagrodzenia wskazanego w § 6 ust. 1 Umowy.
  3. Wykonawca ponosi odpowiedzialność względem Zamawiającego z tytułu rękojmi wady fizyczne i prawne Artykułów na zasadach określonych w kodeksie cywilnym przez okres 36 (trzydziestu sześciu) miesięcy.
  4. Wykonawca w okresie udzielonej gwarancji zapewni wsparcie techniczne – konsultacje telefoniczne lub za pośrednictwem wiadomości e-mail (bez ograniczeń).
  5. W razie stwierdzenia przez Zamawiającego usterki, która powoduje, że Artykuły nie posiadają pełnej funkcjonalności opisanej w załączniku nr 1 do Umowy, w okresie gwarancyjnym Wykonawca zobowiązany jest:
    - 1) stawienia się na wezwanie Zamawiającego w godzinach jego pracy 9<sup>00</sup>-17<sup>00</sup> w budynku wskazanym przez Zamawiającego, w Warszawie w ciągu maksymalnie 48 (słownie: czterdziestu ośmiu) godzin od otrzymania od Zamawiającego zgłoszenia, celem zdiagnozowania usterki Artykułów (Wykonawca zapewnia serwis konstrukcji w ramach gwarancji, która zapewnia zdiagnozowanie problemu przez Wykonawcę, w ciągu 48 godzin od zgłoszenia usterki).
    - 2) zapewnienia, w terminie 7 (słownie: siedmiu) dni od zdiagnozowania usterki, elementów zastępczych/artykułów zastępczych o parametrach nie gorszych niż Artykuły, na czas realizacji naprawy gwarancyjnej;
    - 3) usunąć usterkę w terminie nie dłuższym niż 14 (słownie: czternaście) dni w przypadku usterki, którą Wykonawca może usunąć poprzez wymianę lub naprawę elementów lub części Artykułów.
  6. W przypadku, gdy usterka wymaga wymiany elementu lub części Artykułów, której z przyczyn obiektywnych Wykonawca nie ma możliwości wymienić w terminie określonym w ust. 5 pkt 3 powyżej, termin ten może zostać wydłużony po uzyskaniu pisemnej zgody Zamawiającego.
  7. Na potrzeby interpretacji Umowy, za dni robocze przyjmuje się dni od poniedziałku do piątku, z wyjątkiem dni ustawowo wolnych od pracy w Polsce.
  8. Przed dostarczeniem artykułów zastępczych Wykonawca zobowiązany jest podać ich parametry Zamawiającemu w celu uzyskania jego akceptacji na dostarczenie tych artykułów jako zastępczego. Dostarczenie artykułów zastępczych następuje po dokonaniu jego pisemnej akceptacji przez Zamawiającego.
  9. Wykonawca zobowiązuje się przyjmować zgłoszenia usterek Artykułów w godzinach od 9<sup>00</sup> do 17<sup>00</sup> w dni robocze.
  10. Zgłoszenia usterek będą dokonywane przez Zamawiającego przy użyciu poczty elektronicznej na adres e-mail Wykonawcy: ....., przy czym zgłoszenia usterki otrzymane po

godzinie 17<sup>00</sup> w dni robocze będą traktowane jako zgłoszenia otrzymane o godzinie 9<sup>00</sup> następnego dnia roboczego z uwzględnieniem ust. 6 powyżej.

11. Zgłoszenie usterki Artykułów Zamawiający może dokonywać siedem dni w tygodniu 24 godziny na dobę. Zgłoszenie usterki będzie zawierało rodzaj, typ urządzenia, który uległ awarii.
12. Wykonawca zobowiązany jest do potwierdzenia przyjęcia zgłoszenia. Potwierdzenie to musi być przesłane niezwłocznie na adres e-mail wskazany w § 12 ust. 7 pkt. 1 Umowy.
13. Wykonawca poinformuje Zamawiającego o terminie usunięcia usterki – awarii, na adres e-mail wskazany w § 12 ust. 7 pkt 1 Umowy.
14. Obsługa usterki Artykułów będzie świadczona w budynku wskazanym przez Zamawiającego w Warszawie, w przypadku niemożności jej usunięcia w ww. lokalizacji, świadczona będzie poza nią, na koszt i ryzyko Wykonawcy.
15. W przypadku niewywiązania się Wykonawcy z obowiązków opisanych w niniejszym paragrafie, Zamawiający zastrzega sobie prawo do zlecenia naprawy Artykułów, jego poszczególnych elementów lub wymiany elementów Artykułów osobom lub podmiotom trzecim na koszt i ryzyko Wykonawcy (naprawa zastępcza). Koszty naprawy zastępczej Artykułów, jego elementów lub wymiany elementów Artykułów zostaną zwrócone Zamawiającemu w terminie 7 (słownie: siedmiu) dni od dnia doręczenia wezwania Wykonawcy do ich zwrotu przez Zamawiającego.
16. Prawidłowe usunięcie usterki zostanie potwierdzone protokołem naprawy podpisanym bez uwag i zastrzeżeń przez Zamawiającego. Wzór protokołu naprawy stanowi załącznik nr 4 do Umowy.
17. W przypadku usunięcia usterki Artykułów termin gwarancji biegnie na nowo od daty usunięcia usterki potwierdzonej zgodnie z ust. 16 powyżej, a w przypadku usunięcia usterki części Artykułów lub wymiany części Artykułów, termin gwarancji biegnie na nowo w stosunku do tej części Artykułów.
18. Wykonywanie przez Zamawiającego uprawnień z gwarancji nie wyłącza uprawnień wynikających z rękojmi.

## **§ 8**

### **Kary umowne**

1. Wykonawca zapłaci Zamawiającego karę umowną:
  - 1) z tytułu pozostawania przez Wykonawcę w zwłoce względem terminu wykonania Przedmiotu Umowy, o którym mowa w § 4 ust. 1 Umowy w wysokości 0,5 (słownie: pół) % wynagrodzenia netto wskazanego w § 6 ust. 1 Umowy za każdy dzień pozostawania przez Wykonawcę w zwłoce przez okres 10 (słownie: dziesięciu) dni liczonych od terminu wykonania Przedmiotu Umowy, o którym mowa w § 4 ust. 1 Umowy; zaś po upływie 10 dni 1 % (jeden) wynagrodzenia netto wskazanego w § 6 ust. 1 Umowy za każdy dzień pozostawania przez Wykonawcę w zwłoce.
  - 2) z tytułu pozostawania przez Wykonawcę w zwłoce względem któregośkolwiek z terminów, o których mowa w § 7 Umowy w wysokości 0,5 (słownie: pół) % wynagrodzenia netto wskazanego w § 6 ust. 1 Umowy za każde rozpoczęte 24 (słownie: dwadzieścia cztery) godziny zwłoki;
  - 3) w przypadku innego niż określone w pkt 1 i 2 nienależytego wykonania Umowy, w wysokości 15 (słownie: piętnaście) % wynagrodzenia netto wskazanego w § 6 ust. 1 Umowy za każdy przypadek naruszenia;
  - 4) z tytułu odstąpienia od Umowy przez Zamawiającego z przyczyn, za które odpowiedzialność ponosi Wykonawca w wysokości 15 (słownie: piętnaście) % wynagrodzenia netto wskazanego w § 6 ust. 1 Umowy;
  - 5) kary umowne określone w pkt. 1-3 podlegają kumulacji.
2. Łączna maksymalna wysokość kar umownych, których może dochodzić każda ze Stron wynosi 30 (słownie: trzydzieści) % wynagrodzenia netto wskazanego w § 6 ust. 1 Umowy.

3. Strony mają prawo dochodzenia na zasadach ogólnych odszkodowania przewyższającego wysokość zastrzeżonych kar umownych.
4. Wykonawca wyraża zgodę na potrącenie przez Zamawiającego kar umownych z przysługującego mu wynagrodzenia.
5. Przekroczenie terminu realizacji Umowy o więcej niż 10 (słownie: dziesięć) dni uprawnia Zamawiającego do odstąpienia od Umowy w całości lub w części i naliczenia kary umownej wskazanej w ust. 1 pkt 4 Umowy.

## **§9**

### **Odstąpienie od Umowy**

1. Zamawiający może odstąpić od Umowy na zasadach i w terminie, o którym mowa w art. 456 ust. 1 pkt 1 ustawy Prawo zamówień publicznych.
2. Zamawiającemu przysługuje prawo do odstąpienia od Umowy w całości lub w części, gdy Wykonawca przekroczył termin realizacji całości lub części Umowy o więcej niż 10 dni w stosunku do terminu określonego w § 4 Umowy. Prawo do odstąpienia przysługuje Zamawiającemu w terminie 14 dni od wystąpienia naruszenia.
3. Zamawiający ma prawo odstąpić od Umowy, bez dodatkowych wezwań, gdy Wykonawca nie wykonuje zobowiązań powstałych na gruncie Umowy, w szczególności dwukrotnie naruszy termin wyznaczony na usunięcie usterki, o którym mowa w § 7 ust. 5 pkt 3 Umowy, dwukrotnie dostarczy wadliwe Artykuły, o czym mowa w § 5 ust. 7 Umowy. Prawo do odstąpienia przysługuje Zamawiającemu w terminie 14 dni od wystąpienia naruszenia.
4. W przypadku odstąpienia od Umowy przez Zamawiającego, na podstawie ust. 3 powyżej, Zamawiający nie traci uprawnień do naliczenia kar umownych, o których mowa w § 8 ust. 1 Umowy.
5. W przypadku, gdy suma kar umownych, o których mowa w § 8 ust. 1 przekroczy 30 (słownie: trzydzieści) % wartości wynagrodzenia netto, o którym mowa w § 6 ust. 1, Zamawiający może odstąpić od Umowy.
6. Zamawiający zobowiązany jest złożyć oświadczenie o odstąpieniu od Umowy nie później niż w terminie 21 (słownie: dwudziestu jeden) dni od dnia zaistnienia okoliczności uprawniających do odstąpienia.
7. Zamawiający dopuszcza jednokrotne dostarczenie wadliwych Artykułów. Dostawa wadliwych Artykułów po raz drugi będzie skutkowałą odstąpieniem przez Zamawiającego od Umowy w całości lub w części i naliczeniem kary umownej wskazanej w § 8 ust. 1 pkt 4 Umowy.

## **§ 10**

### **Zmiany Umowy**

1. Zamawiający zgodnie z art. 455 ust. 1 pkt 1 ustawy Prawo zamówień publicznych dopuszcza zmiany postanowień Umowy w stosunku do treści oferty, na podstawie której dokonano wyboru Wykonawcy, w poniższym zakresie:
  - 1) zmian będących następstwem zmiany stawki VAT, przy czym zmianie ulegnie kwota VAT i kwota brutto;
  - 2) zmian powszechnie obowiązujących przepisów prawa w zakresie mającym wpływ na realizację Przedmiotu Umowy;
  - 3) zmiany postanowień umowy stanowiącej następstwo zaistnienia okoliczności o charakterze siły wyższej;
  - 4) w sytuacji braku możliwości zrealizowania przez Wykonawcę Przedmiotu Umowy, z obiektywnych przyczyn niezależnych od Wykonawcy w zakresie zaoferowanego w formularzu

- oferty Artykułów, może wprowadzić zmiany treści Umowy w zakresie zmiany zaoferowanego w Formularzu Oferty Artykułów, na Artykuły o lepszych parametrach, kluczowych dla Zamawiającego bez zwiększenia kwoty wynagrodzenia należnego Wykonawcy;
- 5) zmiany terminy realizacji Umowy w sytuacji gdy na skutek okoliczności niezależnych od Wykonawcy, niemożliwych do przewidzenia na etapie zawarcia Umowy, jej wykonanie w terminie określonym z Umowie jest niemożliwe. Termin realizacji może ulec zmianie o nie więcej niż 14 dni w stosunku do terminu określonego w niniejszej Umowie.
2. W razie wątpliwości, przyjmuje się, że nie stanowią zmiany Umowy następujące zmiany:
- 1) danych adresowych Stron;
  - 2) danych rejestrowych;
  - 3) będące następstwem sukcesji uniwersalnej po jednej ze Stron Umowy;
  - 4) zmiany ceny brutto w przypadku zmiany obowiązującej wysokości stawki podatku VAT (zmiana dotyczyć może jedynie dostaw nie zafakturowanych);
  - 5) utrata mocy lub zmiana aktów prawnych przywołanych w treści Umowy. W każdym takim przypadku Wykonawca ma obowiązek stosowania się do obowiązujących w danym czasie aktów prawa;
  - 6) zmiana osoby koordynatora lub jego danych kontaktowych ze strony Zamawiającego lub ze strony Wykonawcy.
  - 7) omyłki pisarskie.

## § 11

### Dane osobowe

„Strony zobowiązują się do przestrzegania wymagań Rozporządzenia Parlamentu Europejskiego i Rady (UE) 2016/679 z dnia 27 kwietnia 2016 r. w sprawie ochrony osób fizycznych w związku z przetwarzaniem danych osobowych i w sprawie swobodnego przepływu takich danych oraz uchylenia dyrektywy 95/46/WE (zwane „**RODO**”, „**GDPR**” lub „**Ogólne Rozporządzenie o Ochronie Danych**”), a także Ustawy z dnia 10 maja 2018 r. o ochronie danych osobowych (Dz.U 2018. poz. 1000), a tym samym zobowiązują się do zapoznania się z Obowiązkiem informacyjnym oraz przekazania go osobom, które łączy niniejsza umowa, w tym dla Reprezentantów i Osób kontaktowych podmiotów będących stroną Umowy. Spełnienie Obowiązku Informacyjnego następuje zgodnie z art. 13 RODO - w przypadku zbierania danych od osoby, której dane dotyczą oraz art. 14 RODO - w przypadku pozyskiwania danych osobowych w sposób inny niż od osoby, której dane dotyczą. Powyżej wymieniony Obowiązek informacyjny stanowi załącznik nr 5 do niniejszej Umowy.

## § 12

### Postanowienia końcowe

1. Wszelkie zmiany i uzupełnienia w treści Umowy wymagają pod rygorem nieważności formy pisemnej w postaci aneksu do Umowy podpisanego przez obie Strony.
2. Zmiany wskazane w § 10 ust. 3 dokonywane są w drodze jednostronnego pisemnego oświadczenia danej Strony i wywołują skutek od dnia doręczenia go drugiej Stronie.
3. Korespondencja kierowana do Zamawiającego powinna być dostarczana na adres: **Centrum Nauki Kopernik ul. Wybrzeże Kościuszkowskie 20 Warszawa (00-390), Polska sekretariat@kopernik.org.pl**
5. Korespondencja kierowana do Wykonawcy powinna być przekazywana na adres: .....
6. Strony zobowiązują się do niezwłocznego wzajemnego pisemnego powiadamiania o każdej zmianie ich siedziby lub adresu dla doręczeń korespondencji. W przypadku naruszenia

powyższego obowiązku pismo skierowane listem poleconym na ostatni podany adres będzie uznane za doręczone skutecznie z dniem jego zwrotu przez pocztę po dwukrotnym awizowaniu.

7. W sprawach bieżących, niezbędnych do prawidłowej realizacji Umowy powiadomienia będą przekazywane na adresy email:
  - 1) ze strony Zamawiającego osobą taką jest koordynator (odpowiedzialny za realizację Umowy), .....
  - 2) ze strony Wykonawcy osobą taką jest koordynator, .....
8. Ewentualne spory wynikłe w trakcie realizacji Umowy rozstrzygane będą przez sąd właściwy dla siedziby Zamawiającego.
9. Prawa i obowiązki wynikające z niniejszej Umowy nie mogą być przenoszone na osoby trzecie, bez pisemnej zgody obu Stron.
10. W sprawach nieuregulowanych Umową mają zastosowanie odpowiednie przepisy prawa polskiego, a w szczególności przepisy ustaw: Prawo zamówień publicznych, Kodeks Cywilny.
11. Umowa została sporządzona w dwóch jednobrzmiących egzemplarzach, po jednym dla każdej ze Stron.
12. Integralną część Umowy stanowią następujące załączniki: załącznik nr 1 – szczegółowy opis przedmiotu zamówienia; załącznik nr 2 – oferta Wykonawcy (formularz ofertowy); załącznik nr 3 – wzór protokołu odbioru; załącznik nr 4 – wzór protokołu naprawy; załącznik nr 5 – obowiązek informacyjny Zamawiającego.

**Wykonawca**

**Zamawiający**



DZP.260.14.2024.MW

Załącznik nr 3 do SWZ

**OŚWIADCZENIA WYKONAWCY / WYKONAWCY WSPÓLNIE UBIEGAJĄCYCH SIĘ O  
UDZIELENIE ZAMÓWIENIA**

**Uwzględniające przesłanki wykluczenia z art. 7 ust. 1 ustawy o szczególnych rozwiązaniach w zakresie przeciwdziałania wspieraniu agresji na Ukrainę, oraz służących ochronie bezpieczeństwa narodowego**

**Składane na podstawie art. 125 ust. 1 ustawy PZP**

**DANE WYKONAWCY:**

Nazwa:

Adres:

Na potrzeby postępowania o udzielenie zamówienia publicznego na **dostawę urządzeń specjalnych – płytek sterujących do eksponatów w ramach inicjatywy SOWA.**

**Oświadczenia dotyczące podstaw wykluczenia:**

1. Oświadczam że nie podlegam wykluczeniu z postępowania na podstawie art. 108 ust. 1 ustawy Pzp.
2. Oświadczam, że zachodzą w stosunku do mnie podstawy wykluczenia z postępowania na podstawie art. .... ustawy Pzp  
*(podać mającą zastosowanie podstawę wykluczenia spośród wymienionych w art. 108 ust. 1 pkt 1, 2 i 5).*

Jednocześnie oświadczam, że w związku z ww. okolicznością, na podstawie art. 110 ust. 2 ustawy Pzp podjąłem następujące środki naprawcze i zapobiegawcze:

3. Oświadczam, że nie zachodzą w stosunku do mnie przesłanki wykluczenia z postępowania na podstawie art. 7 ust. 1 ustawy z dnia 13 kwietnia 2022 r. o szczególnych rozwiązaniach w zakresie przeciwdziałania wspieraniu agresji na Ukrainę oraz służących ochronie bezpieczeństwa narodowego (Dz. U. poz. 835)<sup>1</sup>.

<sup>1</sup> Zgodnie z treścią art. 7 ust. 1 ustawy z dnia 13 kwietnia 2022 r. o szczególnych rozwiązaniach w zakresie przeciwdziałania wspieraniu agresji na Ukrainę oraz służących ochronie bezpieczeństwa narodowego, zwanej dalej „ustawą”, z postępowania o udzielenie zamówienia publicznego lub konkursu prowadzonego na podstawie ustawy Pzp wyklucza się:

**Oświadczenie dotyczące podwykonawcy nie będącego podmiotem, na którego zasoby powołuje się Wykonawca:**

Oświadczam, że w stosunku do następującego podmiotu, będącego podwykonawcą nieudostępniającym zasobów:

*(podać pełną nazwę/firmę, adres, a także w zależności od podmiotu: NIP/PESEL, KRS/CEiDG),*

nie zachodzą przesłanki wykluczenia z postępowania na podstawie art. 7 ust. 1 ustawy z dnia 13 kwietnia 2022 r. o szczególnych rozwiązaniach w zakresie przeciwdziałania wspieraniu agresji na Ukrainę oraz służących ochronie bezpieczeństwa narodowego (Dz. U. poz. 835).

**Oświadczenie dotyczące podanych informacji:**

Oświadczam, że wszystkie informacje podane w powyższych oświadczeniach są aktualne i zgodne z prawdą oraz zostały przedstawione z pełną świadomością konsekwencji wprowadzenia zamawiającego w błąd przy przedstawianiu informacji.

*Podpis osoby/-ób uprawnionej/-ych do reprezentowania Wykonawcy*

---

1) wykonawcę oraz uczestnika konkursu wymienionego w wykazach określonych w rozporządzeniu 765/2006 i rozporządzeniu 269/2014 albo wpisanego na listę na podstawie decyzji w sprawie wpisu na listę rozstrzygającej o zastosowaniu środka, o którym mowa w art. 1 pkt 3 ustawy;

2) wykonawcę oraz uczestnika konkursu, którego beneficjentem rzeczywistym w rozumieniu ustawy z dnia 1 marca 2018 r. o przeciwdziałaniu praniu pieniędzy oraz finansowaniu terroryzmu (Dz. U. z 2022 r. poz. 593 i 655) jest osoba wymieniona w wykazach określonych w rozporządzeniu 765/2006 i rozporządzeniu 269/2014 albo wpisana na listę lub będąca takim beneficjentem rzeczywistym od dnia 24 lutego 2022 r., o ile została wpisana na listę na podstawie decyzji w sprawie wpisu na listę rozstrzygającej o zastosowaniu środka, o którym mowa w art. 1 pkt 3 ustawy;

3) wykonawcę oraz uczestnika konkursu, którego jednostką dominującą w rozumieniu art. 3 ust. 1 pkt 37 ustawy z dnia 29 września 1994 r. o rachunkowości (Dz. U. z 2021 r. poz. 217, 2105 i 2106), jest podmiot wymieniony w wykazach określonych w rozporządzeniu 765/2006 i rozporządzeniu 269/2014 albo wpisany na listę lub będący taką jednostką dominującą od dnia 24 lutego 2022 r., o ile został wpisany na listę na podstawie decyzji w sprawie wpisu na listę rozstrzygającej o zastosowaniu środka, o którym mowa w art. 1 pkt 3 ustawy.

DZP.260.14.2024.MW

CENTRUM NAUKI KOPERNIK

**FORMULARZ OFERTY**

---

**DANE WYKONAWCY<sup>1</sup>:**

Nazwa:

Adres:

Adres e-mail:

NIP:  REGON:

KRS:  MŚP<sup>\*\*</sup>:

Nazwa:

Adres:

Adres e-mail:

NIP:  REGON:

KRS:  MŚP<sup>\*\*2</sup>:

Ja/My niżej podpisany/-i<sup>\*\*\*3</sup>

1:

2:

jako uprawniony/-i do działania w imieniu i na rzecz wyżej wskazanego/-ych Wykonawcy/-ów,  
w odpowiedzi na ogłoszenie o prowadzonym postępowaniu o udzielenie zamówienia  
publicznego prowadzonego w trybie podstawowym bez negocjacji na **dostawę urządzeń**

<sup>1</sup> W przypadku Wykonawców występujących wspólnie, należy podać dane wszystkich wykonawców

<sup>2</sup> <sup>\*\*</sup>Wykonawca jest Małym/Srednim Przedsiębiorcą – podać informację: „TAK” lub „NIE”

<sup>3</sup> <sup>\*\*\*</sup>Podać dane : imię i nazwisko/ podstawę do reprezentowania

specjalnych – płytek sterujących do eksponatów w ramach inicjatywy SOWA, składam/-y przedmiotową ofertę:

### 1. OFERTA:

Oferuję/-emy wykonanie przedmiotu zamówienia zgodnie z wymogami określonymi w *Specyfikacji Warunków Zamówienia* za cenę całkowitą<sup>4</sup>:

brutto:  Słownie:

VAT:  Słownie:

netto:  Słownie:

Według następującej kalkulacji<sup>5</sup>:

lp	Nazwa przedmiotu zamówienia	Ilość w szt.	oferowana cena jednostkowa netto	oferowana wartość netto [kol.3x4]	podatek VAT [%]	wartość podatku VAT	oferowana wartość brutto [kol.5 + kol.7]
1	2	3	4	5	6	7	8
1	Płytką sterującą CNK-CP.2	244					
2	Płytką sterującą CNK-CP.FA	22					
3	Płytką sterującą CNK-CP.ZK	22					
SUMA					<input type="text"/>		

- pola do wypełnienia, liczby zaokrąglone do 2 miejsc po przecinku

Oferuję/-emy Zamawiającemu „termin realizacji” zamówienia, zgodnie ze wskazanym czasem<sup>6</sup>:

do 14 dni od dnia podpisania umowy

do 10 dni od podpisania umowy

do 7 dni od podpisania umowy

<sup>4</sup> Cena całkowita musi być równa wartościom podanym w tabeli kalkulacyjnej, musi wynikać z kalkulacji zgodnie z tabelą

<sup>5</sup> Pola do wypełnienia przez Wykonawcę to pola nieprzekreślone, wypełnione kolorem szarym.

<sup>6</sup> Zaznaczyć oferowany czas reakcji

**2. OŚWIADCZAM/-Y, że:**

- 1) Zaoferowana w pkt. 1 *Formularza oferty* cena, ma charakter ryczałtowy w odniesieniu do całości przedmiotu zamówienia oraz zawiera wszystkie elementy niezbędne do realizacji zamówienia;
- 2) Zapoznaliśmy się z treścią *Specyfikacji warunków zamówienia* i akceptujemy wszystkie warunki w niej zawarte;
- 3) Jesteśmy związani niniejszą ofertą przez okres wskazany w *Specyfikacji warunków zamówienia*, od dnia upływu terminu składania ofert;
- 4) Uzyskaliśmy wszelkie informacje niezbędne do prawidłowego przygotowania i złożenia niniejszej oferty;
- 5) Zapoznaliśmy się z *Projektowanymi postanowieniami umowy*, określonymi w załączniku nr 2 do *Specyfikacji warunków zamówienia* i zobowiązujemy się, w przypadku wyboru naszej oferty jako najkorzystniejszej, do zawarcia umowy zgodnie z niniejszą ofertą, na warunkach w nich określonych;
- 6) Wypełniam/-y obowiązki informacyjne przewidziane w art. 13 lub 14 Rozporządzenia Parlamentu Europejskiego i Rady (UE) 2016/679 z dnia 27 kwietnia 2016 roku w sprawie ochrony osób fizycznych z związku z przetwarzaniem danych osobowych i w sprawie swobodnego przepływu takich danych oraz uchwalenia Dyrektywy 95/46/WE (ogólne rozporządzenie o ochronie danych) (Dz. Urz. UE L 119 z dn. 4.05.2016 r, str.1) wobec osób fizycznych, od których dane osobowe bezpośrednio lub pośrednio pozyskałem/-liśmy w celu ubiegania się o udzieleniu zamówienia publicznego w niniejszym postępowaniu<sup>7</sup>.

**3. INFORMUJĘ/-EMY, że:**

- 1) Wybór naszej oferty<sup>8</sup>:

- nie będzie prowadzić do powstania u Zamawiającego obowiązku podatkowego
- będzie prowadzić do powstania u Zamawiającego obowiązku podatkowego w odniesieniu do następujących części zamówienia (*usługi, dostawy, roboty budowlane*):

Wartość części powodującej obowiązek podatkowy po stronie Zamawiającego:

<sup>7</sup> W przypadku gdy Wykonawca nie przekazuje danych osobowych innych niż bezpośrednio jego dotyczących lub zachodzi wyłącznie stosowanie obowiązku informacyjnego, stosownie do art. 13 ust. 4 lub art. 14 ust. 5 rozporządzenia RODO treści oświadczenia Wykonawca nie składa (*usunięcie treści oświadczenia, np. przez przekreślenie jego treści*)

<sup>8</sup> Zaznaczyć właściwie wstawiając X

netto:

Stawka  
VAT:

2) Wskazany wyżej Wykonawca jest:

- Mikroprzedsiębiorstwo
- Małe przedsiębiorstwo
- Średnie przedsiębiorstwo
- Jednoosobowa działalność gospodarcza
- Osoba fizyczna nieprowadząca działalności gospodarczej
- Inny rodzaj działalności

Przedsiębiorcą w rozumieniu ustawy z dnia 6 marca 2018 roku *Prawo przedsiębiorców* (Dz.U. 2018.650 t.j.)

3) Wypełniłem/-liśmy obowiązki informacyjne przewidziane w art. 13 lub art. 14 RODO wobec osób fizycznych, od których dane osobowe bezpośrednio lub pośrednio pozyskałem/-liśmy w celu ubiegania się o udzielenie zamówienia publicznego w niniejszym postępowaniu,<sup>9</sup>

4) Oferta zawiera informacje i dokumenty stanowiące tajemnicę przedsiębiorstwa w rozumieniu przepisów ustawy *O zwalczaniu nieuczciwej konkurencji* <sup>10</sup>:

- NIE
- TAK (pliki zostały wyodrębnione i oznaczone w sposób opisany w podpunktach poniżej od a) do \_\_\_\_)

a)

b)

c)

d)

<sup>9</sup> W przypadku gdy Wykonawca nie przekazuje danych osobowych innych niż bezpośrednio jego dotyczących lub zachodzi wyłączenie stosowania obowiązku informacyjnego, stosownie do art.13 ust. 4 lub art. 14 ust.5 RODO treści oświadczenia Wykonawca nie składa (usunięcie treści oświadczenia np. przez jego wykreślenie)

<sup>10</sup> Należy wskazać nazwy plików objętych tajemnicą przedsiębiorstwa



Uzasadnienie odnośnie charakteru zastrzeżonych informacji lub dokumentów stanowi załącznik do oferty<sup>11</sup>:

\_\_\_\_\_

5) Następujące oświadczenia lub dokumenty, o których mowa w SWZ są dostępne w formie elektronicznej pod określonymi adresami internetowymi ogólnodostępnymi i bezpłatnych baz danych, z których Zamawiający będzie mógł pobrać je samodzielnie:

a) \_\_\_\_\_

b) \_\_\_\_\_

c) \_\_\_\_\_

d) \_\_\_\_\_

6) Całość zamówienia wykonam/-my<sup>12</sup>:

Bez udziału podwykonawców

Z udziałem podwykonawcy/-ów, powierzając wykonanie następującej części zamówienia<sup>13</sup> :

Dane podwykonawcy [nazwa, adres, NIP]	Powierzone części zamówienia

7) Integralną częścią oferty stanowią załączniki<sup>14</sup>:

a) \_\_\_\_\_

b) \_\_\_\_\_

<sup>11</sup> Należy wskazać nazwę pliku zawierającego uzasadnienie zastrzeżenia informacji lub dokumentów jako tajemnicy przedsiębiorstwa

<sup>12</sup> Zaznaczyć właściwe

<sup>13</sup> Wypełnić tabelę

<sup>14</sup> Należy wskazać załączniki do oferty.

- c) \_\_\_\_\_
- d) \_\_\_\_\_
- f) \_\_\_\_\_
- g) \_\_\_\_\_
- h) \_\_\_\_\_
- i) \_\_\_\_\_
- j) \_\_\_\_\_

\_\_\_\_\_

Podpis osoby/-ów uprawnionej/-ych do reprezentowania  
Wykonawcy