

## SPIS TREŚCI

D-M-00.00.00	WYMAGANIA OGÓLNE
DM.00.00.01	ZAPLECZE WYKONAWCY
DM.00.00.03	INFORMACJA I PROMOCJA PROJEKTU
D.01.01.01	ODTWORZENIE TRASY I PUNKTÓW WYSOKOŚCIOWYCH
D.01.02.01	USUNIĘCIE DRZEW I KRZEWÓW
D.01.02.02	ZDJĘCIE WARSTWY HUMUSU
D.01.02.04	ROZBIÓRKA ELEMENTÓW DRÓG I PRZEPUSTÓW
D.02.00.01	ROBOTY ZIEMNE. WYMAGANIA OGÓLNE
D.02.01.01.	WYKONANIE WYKOPÓW W GRUNTACH NIESKALISTYCH
D.02.03.01.	WYKONANIE NASYPÓW
D.03.00.00	ODWODNIENIE KORPUSU DROGOWEGO
D.03.02.01	KANALIZACJA DESZCZOWA
D.03.03.02.	DRENAŻ
D.03.04.01	OSADNIKI ZAWIESINY MINERALNEJ
D.04.01.01	KORYTO WRAZ PROFILOWANIEM I ZAGESZCZENIEM PODŁOŻA
D.04.02.01.	WARSTWA ODSĄCZAJĄCA Z KRUSZYWA NATURALNEGO
D.04.03.01	OCZYSZCZENIE I SKROPIENIE WARSTW KONSTRUKCYJNYCH
D.04.04.02	PODBUDOWA Z KRUSZYWA ŁAMENEGO STABILIZOWANEGO MECHANICZNIE
D.04.05.00	PODBUDOWA Z GRUNTÓW STABILIZOWANYCH SPOIWAMI HYDRAULICZNYMI. WYMAGANIA OGÓLNE
D.04.05.01	PODBUDOWA Z GRUNTU STABILIZOWANEGO CEMENTEM
D.04.06.01B	PODBUDOWA Z BETONU CEMENTOWEGO
D.04.07.01	PODBUDOWA Z BETONU ASFALTOWEGO
D.04.10.01	PODBUDOWA Z MIESZANKI MINERALNO-CEMENTOWO-EMULSYJNEJ
D.05.03.01	NAWIERZCHNIA Z KOSTKI GRANITOWEJ
D.05.03.05	NAWIERZCHNIA Z BETONU ASFALTOWEGO (W-WA WIĄŻĄCA)
D.05.03.11	FREZOWANIE NAWIERZCHNI ASFALTOWYCH NA ZIMNO
D.05.03.13	WARSTWA ŚCIERALNA Z SMA 0/11
D.05.03.25	USZORSTNIENIE NAWIERZCHNI
D.05.04.01	WZMOCNIENIE GEOSIATKĄ NAWIERZCHNI ASFALTOWYCH
D.06.01.01	UMOCNIENIE POWIERZCHNIOWE SKARP, ROWÓW I ŚCIEKÓW
D.06.01.01A	UMOCNIENIE SKARP GEOKRATĄ Z TAŚM Z POLIETYLENU WYSOKIEJ GĘSTOŚCI (HDPE) Z HUMUSOWANIEM I HYDROOBSIEWEM
D.06.02.01	PRZEPUSTY POD ZJAZDAMI
D.06.03.02	BUDOWA I OCZYSZCZENIE ROWÓW PRZYDROŻNYCH Z WYPROFILOWANIEM DNA I SKARP
D.07.01.01	OZNAKOWANIE POZIOME
D.07.02.01	OZNAKOWANIE PIONOWE
D.07.05.01	BARIERY OCHRONNE STALOWE
D.08.01.01	KRAWEŻNIKI BETONOWE
D.08.02.01	CHODNIKI, MIEJSCA POSTOJOWE ORAZ WJAZDY I WYJAZDY Z BRUKOWEJ KOSTKI BETONOWEJ
D.08.03.01	BETONOWE OBRZEŻA CHODNIKOWE
D.08.03.02	PALISADY BETONOWE
D.08.05.01	ŚCIEKI Z PREFABRYKOWANYCH ELEMENTÓW BETONOWYCH
D.01.03.01	PRZEBUDOWA NAWIETRZNYCH LINII ENERGETYCZNYCH PRZY PRZEBUDOWIE I BUDOWIE DRÓG
D.01.03.02	PRZEBUDOWA KABLOWYCH LINII ENERGETYCZNYCH PRZY PRZEBUDOWIE I BUDOWIE DRÓG
D.01.03.03	PRZEBUDOWA NAWIETRZNYCH LINII TELEKOMUNIKACYJNYCH PRZY PRZEBUDOWIE I BUDOWIE DRÓG
D.01.03.04	PRZEBUDOWA KABLOWYCH LINII TELEKOMUNIKACYJNYCH PRZY PRZEBUDOWIE I BUDOWIE DRÓG
M.13.01.00	BETON KONSTRUKCYJNY W OBIEKCIE MOSTOWYM
M.13.02.00	BETON NIEKONSTRUKCYJNY W OBIEKCIE MOSTOWYM
M.15.01.02	SMAROWANIE POWIERZCHNI BETONOWYCH ROZTWOREM BITUMICZNYM

## **D-M-00.00.00 - WYMAGANIA OGÓLNE**

### **1. Wstęp**

#### **1.1. Przedmiot Specyfikacji Technicznej Wykonania i Odbioru Robót Budowlanych**

Przedmiotem niniejszej Specyfikacji Technicznej Wykonania i Odbioru Robót Budowlanych są wymagania dotyczące wykonania i odbioru Robót budowlanych w ramach realizacji zadania: „Rozbudowa drogi wojewódzkiej nr 459 w miejscowości Narok”.

#### **1.2. Zakres stosowania STWiORB**

Specyfikacja Techniczna Wykonania i Odbioru Robót Budowlanych jest stosowana jako dokument przetargowy i kontraktowany przy zleceniu i realizacji robót wymienionych w pkt 1.1

#### **1.3. Zakres robót objętych STWiORB**

Ustalenia zawarte w niniejszej specyfikacji obejmują wymagania ogólne, wspólne dla robót objętych poniżej wymienionymi specyfikacjami technicznymi dla poszczególnych asortymentów robót drogowych.

#### **1.4. Określenia podstawowe**

Użyte w STWiORB wymienione poniżej określenia należy rozumieć w każdym przypadku następująco:

**1.4.1.** Budowla drogowa - obiekt budowlany, nie będący budynkiem, stanowiący całość techniczno-użytkową (droga) albo jego część stanowiącą odrębny element konstrukcyjny lub technologiczny (obiekt mostowy, korpus ziemny, węzeł).

**1.4.2.** Chodnik - wyznaczony pas terenu przy jezdni lub odsunięty od jezdni, przeznaczony do ruchu pieszych.

**1.4.3.** Droga - wydzielony pas terenu przeznaczony do ruchu lub postoju pojazdów oraz ruchu pieszych wraz z wszelkimi urządzeniami technicznymi związanymi z prowadzeniem i zabezpieczeniem ruchu.

**1.4.4.** Droga tymczasowa (montażowa) - droga specjalnie przygotowana, przeznaczona do ruchu pojazdów obsługujących zadanie budowlane na czas jego wykonania, przewidziana do usunięcia po jego zakończeniu.

**1.4.5.** Dziennik budowy – zeszyt z ponumerowanymi stronami, opatrzony pieczęcią organu wydającego, wydany zgodnie z obowiązującymi przepisami, stanowiący urzędowy dokument przebiegu robót budowlanych, służący do notowania zdarzeń i okoliczności zachodzących w toku wykonywania robót, rejestrowania dokonywanych odbiorów robót, przekazywania poleceń i innej korespondencji technicznej pomiędzy Inżynierem/ Kierownikiem projektu, Wykonawcą i projektantem.

**1.4.6.** Inżynier/Kierownik projektu – osoba wymieniona w danych kontraktowych (wyznaczona przez Zamawiającego, o której wyznaczeniu poinformowany jest Wykonawca), odpowiedzialna za nadzorowanie robót i administrowanie kontraktem.

**1.4.7.** Jezdnia - część korony drogi przeznaczona do ruchu pojazdów.

**1.4.8.** Kierownik budowy - osoba wyznaczona przez Wykonawcę, upoważniona do kierowania robotami i do występowania w jego imieniu w sprawach realizacji kontraktu.

**1.4.9.** Korona drogi - jezdnia (jezdnie) z pobocznymi lub chodnikami, zatokami, pasami awaryjnego postoju i pasami dzielącymi jezdnie.

**1.4.10.** Konstrukcja nawierzchni - układ warstw nawierzchni wraz ze sposobem ich połączenia.

**1.4.11.** Korpus drogowy - nasyp lub ta część wykopu, która jest ograniczona koroną drogi i skarpami rowów.

**1.4.12.** Koryto - element uformowany w korpusie drogowym w celu ułożenia w nim konstrukcji nawierzchni.

**1.4.13.** Książka obmiarów - akceptowany przez Inżyniera/Kierownika projektu zeszyt z ponumerowanymi stronami, służący do wpisywania przez Wykonawcę obmiaru dokonywanych robót w formie wycieczek, szkiców i ew. dodatkowych załączników. Wpisy w książce obmiarów podlegają potwierdzeniu przez Inżyniera/Kierownika projektu.

**1.4.14.** Laboratorium - drogowe lub inne laboratorium badawcze, zaakceptowane przez Zamawiającego, niezbędne do przeprowadzenia wszelkich badań i prób związanych z oceną jakości materiałów oraz robót.

**1.4.15.** Materiały - wszelkie tworzywa niezbędne do wykonania robót, zgodne z dokumentacją projektową i specyfikacjami technicznymi, zaakceptowane przez Inżyniera/ Kierownika projektu.

**1.4.16.** Nawierzchnia - warstwa lub zespół warstw służących do przejmowania i rozkładania obciążeń od ruchu na podłoże gruntowe i zapewniających dogodny warunki dla ruchu.

a) Warstwa ścieralna - górna warstwa nawierzchni poddana bezpośrednio oddziaływaniu ruchu i czynników atmosferycznych.

b) Warstwa wiążąca - warstwa znajdująca się między warstwą ścieralną a podbudową, zapewniająca lepsze rozłożenie naprężeń w nawierzchni i przekazywanie ich na podbudowę.

c) Warstwa wyrównawcza - warstwa służąca do wyrównania nierówności podbudowy lub profilu istniejącej nawierzchni.

d) Podbudowa - dolna część nawierzchni służąca do przenoszenia obciążeń od ruchu na podłoże. Podbudowa może składać się z podbudowy zasadniczej i podbudowy pomocniczej.

e) Podbudowa zasadnicza - górna część podbudowy spełniająca funkcje nośne w konstrukcji nawierzchni. Może ona składać się z jednej lub dwóch warstw.

f) Podbudowa pomocnicza - dolna część podbudowy spełniająca, obok funkcji nośnych, funkcje zabezpieczenia nawierzchni przed działaniem wody, mrozu i przenikaniem cząstek podłoża. Może zawierać warstwę mrozoochronną, odsączającą lub odcinającą.

g) Warstwa mrozoochronna - warstwa, której głównym zadaniem jest ochrona nawierzchni przed skutkami działania mrozu.

h) Warstwa odcinająca - warstwa stosowana w celu uniemożliwienia przenikania cząstek drobnych gruntu do warstwy nawierzchni leżącej powyżej.

i) Warstwa odsączająca - warstwa służąca do odprowadzenia wody przedostającej się do nawierzchni.

**1.4.17.** Niweleta - wysokościowe i geometryczne rozwinięcie na płaszczyźnie pionowego przekroju w osi drogi lub obiektu mostowego.

**1.4.18.** Objazd tymczasowy - droga specjalnie przygotowana i odpowiednio utrzymana do przeprowadzenia ruchu publicznego na okres budowy.

**Specyfikacje Techniczne Wykonania i Odbioru Robót Budowlanych dla zadania:**  
**„ROZBUDOWA DROGI WOJEWÓDZKIEJ NR 459 W MIEJSCOWOŚCI NAROK”**

---

**1.4.19.** Odpowiednia (bliska) zgodność - zgodność wykonywanych robót z dopuszczonymi tolerancjami, a jeśli przedział tolerancji nie został określony - z przeciętnymi tolerancjami, przyjmowanymi zwyczajowo dla danego rodzaju robót budowlanych.

**1.4.20.** Pas drogowy - wydzielony liniami granicznymi pas terenu przeznaczony do umieszczania w nim drogi i związanych z nią urządzeń oraz drzew i krzewów. Pas drogowy może również obejmować teren przewidziany do rozbudowy drogi i budowy urządzeń chroniących ludzi i środowisko przed uciążliwościami powodowanymi przez ruch na drodze.

**1.4.21.** Pobocze - część korony drogi przeznaczona do chwilowego postoju pojazdów, umieszczenia urządzeń organizacji i bezpieczeństwa ruchu oraz do ruchu pieszych, służąca jednocześnie do bocznego oparcia konstrukcji nawierzchni.

**1.4.22.** Podłoże nawierzchni - grunt rodzimy lub nasypowy, leżący pod nawierzchnią do głębokości przemarzania.

**1.4.23.** Podłoże ulepszone nawierzchni - górna warstwa podłoża, leżąca bezpośrednio pod nawierzchnią, ulepszona w celu umożliwienia przejścia ruchu budowlanego i właściwego wykonania nawierzchni.

**1.4.24.** Polecenie Inżyniera/Kierownika projektu - wszelkie polecenia przekazane Wykonawcy przez Inżyniera/Kierownika projektu, w formie pisemnej, dotyczące sposobu realizacji robót lub innych spraw związanych z prowadzeniem budowy.

**1.4.25.** Projektant - uprawniona osoba prawna lub fizyczna będąca autorem dokumentacji projektowej.

**1.4.26.** Przedsięwzięcie budowlane - kompleksowa realizacja nowego połączenia drogowego lub całkowita modernizacja/przebudowa (zmiana parametrów geometrycznych trasy w planie i przekroju podłużnym) istniejącego połączenia.

**1.4.27.** Przepust - budowla o przekroju poprzecznym zamkniętym, przeznaczona do przeprowadzenia cieków, szlaku wędrówek zwierząt dziko żyjących lub urządzeń technicznych przez korpus drogowy.

**1.4.28.** Przeszkoda naturalna - element środowiska naturalnego, stanowiący utrudnienie w realizacji zadania budowlanego, na przykład dolina, bagno, rzeka, szlak wędrówek dzikich zwierząt itp.

**1.4.29.** Przeszkoda sztuczna - dzieło ludzkie, stanowiące utrudnienie w realizacji zadania budowlanego, na przykład droga, kolej, rurociąg, kanał, ciąg pieszy lub rowerowy itp.

**1.4.30.** Przetargowa dokumentacja projektowa - część dokumentacji projektowej, która wskazuje lokalizację, charakterystykę i wymiary obiektu będącego przedmiotem robót.

**1.4.31.** Rekultywacja - roboty mające na celu uporządkowanie i przywrócenie pierwotnych funkcji terenom naruszonym w czasie realizacji zadania budowlanego.

**1.4.32.** Szerokość użytkowa obiektu - szerokość jezdni (nawierzchni) przeznaczona dla poszczególnych rodzajów ruchu oraz szerokość chodników mierzona w świetle poręczy mostowych z wyłączeniem konstrukcji przy jezdni dołem oddzielającej ruch kołowy od ruchu pieszego.

**1.4.33.** Ślepy kosztorys - wykaz robót z podaniem ich ilości (przedmiarem) w kolejności technologicznej ich wykonania.

**1.4.34.** Teren budowy - teren udostępniony przez Zamawiającego dla wykonania na nim robót oraz inne miejsca wymienione w kontrakcie jako tworzące część terenu budowy.

**1.4.35.** Zadanie budowlane - część przedsięwzięcia budowlanego, stanowiąca odrębną całość konstrukcyjną lub technologiczną, zdolną do samodzielnego pełnienia funkcji techniczno-użytkowych. Zadanie może polegać na wykonywaniu robót związanych z budową, modernizacją/ przebudową, utrzymaniem oraz ochroną budowli drogowej lub jej elementu.

### **1.5. Ogólne wymagania dotyczące robót**

Wykonawca jest odpowiedzialny za jakość wykonanych robót, bezpieczeństwo wszelkich czynności na terenie budowy, metody użyte przy budowie oraz za ich zgodność z dokumentacją projektową, STWiORB i poleceniami Inżyniera/Kierownika projektu.

#### **1.5.1. Przekazanie terenu budowy**

Zamawiający w terminie określonym w dokumentach kontraktowych przekazuje Wykonawcy teren budowy wraz ze wszystkimi wymaganymi uzgodnieniami prawnymi i administracyjnymi, lokalizację i współrzędne punktów głównych trasy oraz reperów, dziennik budowy oraz dwa egzemplarze dokumentacji projektowej i dwa komplety STWiORB.

Na Wykonawcy spoczywa odpowiedzialność za ochronę przekazanych mu punktów pomiarowych do chwili odbioru ostatecznego robót. Uszkodzone lub zniszczone znaki geodezyjne Wykonawca odtworzy i utrwali na własny koszt.

#### **1.5.2. Dokumentacja projektowa**

Dokumentacja projektowa będzie zawierać rysunki, obliczenia i dokumenty, zgodne z wykazem podanym w szczegółowych warunkach umowy, uwzględniającym podział na dokumentację projektową:

- Zamawiającego; wykaz pozycji, które stanowią przetargową dokumentację projektową oraz projektową dokumentację wykonawczą (techniczną) i zostaną przekazane Wykonawcy,
- Wykonawcy; wykaz zawierający spis dokumentacji projektowej, którą Wykonawca opracuje w ramach ceny kontraktowej.

#### **1.5.3. Zgodność robót z dokumentacją projektową i STWiORB**

Z uwagi na rozbieżność parametrów warstw konstrukcyjnych podanych w dokumentacji projektowej i opisanych w niniejszej STWiORB, należy przyjąć iż specyfikacja jest dokumentem rozstrzygającym w zakresie parametrów konstrukcji nawierzchniowych. Rozbieżności wynikają z tego, iż poszczególne STWiORB w zakresie warstw asfaltowych zostały opracowane na podstawie norm europejskich oraz Wymagań technicznych WT-1, WT-2, WT-3.

Dokumentacja projektowa, STWiORB i wszystkie dodatkowe dokumenty przekazane Wykonawcy przez Inżyniera/Kierownika projektu stanowią część umowy, a wymagania określone w choćby jednym z nich są obowiązujące dla Wykonawcy tak jakby zawarte były w całej dokumentacji.

**Specyfikacje Techniczne Wykonania i Odbioru Robót Budowlanych dla zadania:  
„ROZBUDOWA DROGI WOJEWÓDZKIEJ NR 459 W MIEJSCOWOŚCI NAROK”**

---

W przypadku rozbieżności w ustaleniach poszczególnych dokumentów obowiązuje kolejność ich ważności wymieniona w „Kontraktowych warunkach ogólnych” („Ogólnych warunkach umowy”).

Wykonawca nie może wykorzystywać błędów lub opuszczeń w dokumentach kontraktowych, a o ich wykryciu winien natychmiast powiadomić Inżyniera/Kierownika projektu, który podejmie decyzję o wprowadzeniu odpowiednich zmian i poprawek.

W przypadku rozbieżności, wymiary podane na piśmie są ważniejsze od wymiarów określonych na podstawie odczytu ze skali rysunku.

Wszystkie wykonane roboty i dostarczone materiały będą zgodne z dokumentacją projektową i

Dane określone w dokumentacji projektowej i w STWiORB będą uważane za wartości docelowe, od których dopuszczalne są odchylenia w ramach określonego przedziału tolerancji. Cechy materiałów i elementów budowy muszą wykazywać zgodność z określonymi wymaganiami, a rozrzuty tych cech nie mogą przekraczać dopuszczalnego przedziału tolerancji.

W przypadku, gdy materiały lub roboty nie będą w pełni zgodne z dokumentacją projektową i wpłynie to na niezadowalającą jakość elementu budowy, to takie materiały zostaną zastąpione innymi, a elementy budowy rozebrane i wykonane ponownie na koszt Wykonawcy.

#### **1.5.4. Zabezpieczenie terenu budowy**

##### **a) Roboty modernizacyjne/ przebudowa i remontowe („pod ruchem”)**

Wykonawca jest zobowiązany do utrzymania ruchu publicznego oraz utrzymania istniejących obiektów (jezdnie, ścieżki rowerowe, ciągi piesze, znaki drogowe, bariery ochronne, urządzenia odwodnienia itp.) na terenie budowy, w okresie trwania realizacji kontraktu, aż do zakończenia i odbioru ostatecznego robót.

Przed przystąpieniem do robót Wykonawca przedstawi Inżynierowi/Kierownikowi projektu do zatwierdzenia, uzgodniony z odpowiednim zarządem drogi i organem zarządzającym ruchem, projekt organizacji ruchu i zabezpieczenia robót w okresie trwania budowy. W zależności od potrzeb i postępu robót projekt organizacji ruchu powinien być na bieżąco aktualizowany przez Wykonawcę. Każda zmiana, w stosunku do zatwierdzonego projektu organizacji ruchu, wymaga każdorazowo ponownego zatwierdzenia projektu.

W czasie wykonywania robót Wykonawca dostarczy, zainstaluje i będzie obsługiwał wszystkie tymczasowe urządzenia zabezpieczające takie jak: zapory, światła ostrzegawcze, sygnały, itp., zapewniając w ten sposób bezpieczeństwo pojazdów i pieszych.

Wykonawca zapewni stałe warunki widoczności w dzień i w nocy tych zapór i znaków, dla których jest to nieodzowne ze względów bezpieczeństwa.

Wszystkie znaki, zapory i inne urządzenia zabezpieczające będą akceptowane przez Inżyniera/Kierownika projektu.

Fakt przystąpienia do robót Wykonawca obwieści publicznie przed ich rozpoczęciem w sposób uzgodniony z Inżynierem/Kierownikiem projektu oraz przez umieszczenie, w miejscach i ilościach określonych przez Inżyniera/Kierownika projektu, tablic informacyjnych, których treść będzie zatwierdzona przez Inżyniera/Kierownika projektu. Tablice informacyjne będą utrzymywane przez Wykonawcę w dobrym stanie przez cały okres realizacji robót.

Koszt zabezpieczenia terenu budowy nie podlega odrębnej zapłacie i przyjmuje się, że jest włączony w cenę kontraktową.

##### **b) Roboty o charakterze inwestycyjnym**

Wykonawca jest zobowiązany do zabezpieczenia terenu budowy w okresie trwania realizacji kontraktu aż do zakończenia i odbioru ostatecznego robót.

Wykonawca dostarczy, zainstaluje i będzie utrzymywać tymczasowe urządzenia zabezpieczające, w tym: ogrodzenia, poręczę, oświetlenie, sygnały i znaki ostrzegawcze oraz wszelkie inne środki niezbędne do ochrony robót, wygody społeczności i innych.

W miejscach przylegających do dróg otwartych dla ruchu, Wykonawca ogrodzi lub wyraźnie oznakuje teren budowy, w sposób uzgodniony z Inżynierem/Kierownikiem projektu.

Wjazdy i wyjazdy z terenu budowy przeznaczone dla pojazdów i maszyn pracujących przy realizacji robót, Wykonawca odpowiednio oznakuje w sposób uzgodniony z Inżynierem/Kierownikiem projektu.

Fakt przystąpienia do robót Wykonawca obwieści publicznie przed ich rozpoczęciem w sposób uzgodniony z Inżynierem/Kierownikiem projektu oraz przez umieszczenie, w miejscach i ilościach określonych przez Inżyniera/Kierownika projektu, tablic informacyjnych, których treść będzie zatwierdzona przez Inżyniera/Kierownika projektu. Tablice informacyjne będą utrzymywane przez Wykonawcę w dobrym stanie przez cały okres realizacji robót.

Koszt zabezpieczenia terenu budowy nie podlega odrębnej zapłacie i przyjmuje się, że jest włączony w cenę kontraktową.

#### **1.5.5. Ochrona środowiska w czasie wykonywania robót**

Wykonawca ma obowiązek znać i stosować w czasie prowadzenia robót wszelkie przepisy dotyczące ochrony środowiska naturalnego.

W okresie trwania budowy i wykańczania robót Wykonawca będzie:

- a) utrzymywać teren budowy i wykopy w stanie bez wody stojącej,
- b) podejmować wszelkie uzasadnione kroki mające na celu stosowanie się do przepisów i norm dotyczących ochrony środowiska na terenie i wokół terenu budowy oraz będzie unikać uszkodzeń lub uciążliwości dla osób lub dóbr publicznych i innych, a wynikających z nadmiernego hałasu, wibracji, zanieczyszczenia lub innych przyczyn powstałych w następstwie jego sposobu działania.

Stosując się do tych wymagań będzie miał szczególny wzgląd na:

- 1) lokalizację baz, warsztatów, magazynów, składowisk, ukopów i dróg dojazdowych,
- 2) środki ostrożności i zabezpieczenia przed:
  - a) zanieczyszczeniem zbiorników i cieków wodnych pyłami lub substancjami toksycznymi,

**Specyfikacje Techniczne Wykonania i Odbioru Robót Budowlanych dla zadania:  
„ROZBUDOWA DROGI WOJEWÓDZKIEJ NR 459 W MIEJSCOWOŚCI NAROK”**

---

- b) zanieczyszczeniem powietrza pyłami i gazami,
- c) możliwością powstania pożaru.

**1.5.6. Ochrona przeciwpożarowa**

Wykonawca będzie przestrzegać przepisy ochrony przeciwpożarowej.

Wykonawca będzie utrzymywać, wymagany na podstawie odpowiednich przepisów sprawny sprzęt przeciwpożarowy, na terenie baz produkcyjnych, w pomieszczeniach biurowych, mieszkalnych, magazynach oraz w maszynach i pojazdach.

Materiały łatwopalne będą składowane w sposób zgodny z odpowiednimi przepisami i zabezpieczone przed dostępem osób trzecich.

Wykonawca będzie odpowiedzialny za wszelkie straty spowodowane pożarem wywołanym jako rezultat realizacji robót albo przez personel Wykonawcy.

**1.5.7. Materiały szkodliwe dla otoczenia**

Materiały, które w sposób trwały są szkodliwe dla otoczenia, nie będą dopuszczone do użycia.

Nie dopuszcza się użycia materiałów wywołujących szkodliwe promieniowanie o stężeniu większym od dopuszczalnego, określonego odpowiednimi przepisami.

Wszelkie materiały odpadowe użyte do robót będą miały aprobatę techniczną wydaną przez uprawnioną jednostkę, jednoznacznie określającą brak szkodliwego oddziaływania tych materiałów na środowisko.

Materiały, które są szkodliwe dla otoczenia tylko w czasie robót, a po zakończeniu robót ich szkodliwość zanika (np. materiały pyliste) mogą być użyte pod warunkiem przestrzegania wymagań technologicznych wbudowania. Jeżeli wymagają tego odpowiednie przepisy Wykonawca powinien otrzymać zgodę na użycie tych materiałów od właściwych organów administracji państwowej.

Jeżeli Wykonawca użył materiałów szkodliwych dla otoczenia zgodnie ze specyfikacjami, a ich użycie spowodowało jakiegokolwiek zagrożenie środowiska, to konsekwencje tego poniesie Zamawiający.

**1.5.8. Ochrona własności publicznej i prywatnej**

Wykonawca odpowiada za ochronę instalacji na powierzchni ziemi i za urządzenia podziemne, takie jak rurociągi, kable itp. oraz uzyska od odpowiednich władz będących właścicielami tych urządzeń potwierdzenie informacji dostarczonych mu przez Zamawiającego w ramach planu ich lokalizacji. Wykonawca zapewni właściwe oznaczenie i zabezpieczenie przed uszkodzeniem tych instalacji i urządzeń w czasie trwania budowy.

Wykonawca zobowiązany jest umieścić w swoim harmonogramie rezerwę czasową dla wszelkiego rodzaju robót, które mają być wykonane w zakresie przełożenia instalacji i urządzeń podziemnych na terenie budowy i powiadomić Inżyniera/Kierownika projektu i władze lokalne o zamiarze rozpoczęcia robót. O fakcie przypadkowego uszkodzenia tych instalacji Wykonawca bezzwłocznie powiadomi Inżyniera/Kierownika projektu i zainteresowane władze oraz będzie z nimi współpracował dostarczając wszelkiej pomocy potrzebnej przy dokonywaniu napraw. Wykonawca będzie odpowiadać za wszelkie spowodowane przez jego działania uszkodzenia instalacji na powierzchni ziemi i urządzeń podziemnych wykazanych w dokumentach dostarczonych mu przez Zamawiającego.

Jeżeli teren budowy przylega do terenów z zabudową mieszkaniową, Wykonawca będzie realizować roboty w sposób powodujący minimalne niedogodności dla mieszkańców. Wykonawca odpowiada za wszelkie uszkodzenia zabudowy mieszkaniowej w sąsiedztwie budowy, spowodowane jego działalnością.

Inżynier/Kierownik projektu będzie na bieżąco informowany o wszystkich umowach zawartych pomiędzy Wykonawcą a właścicielami nieruchomości i dotyczących korzystania z własności i dróg wewnętrznych. Jednakże, ani Inżynier/Kierownik projektu ani Zamawiający nie będzie ingerował w takie porozumienia, o ile nie będą one sprzeczne z postanowieniami zawartymi w warunkach umowy.

**1.5.9. Ograniczenie obciążeń osi pojazdów**

Wykonawca będzie stosować się do ustawowych ograniczeń nacisków osi na drogach publicznych przy transporcie materiałów i wyposażenia na i z terenu robót. Wykonawca uzyska wszelkie niezbędne zezwolenia i uzgodnienia od właściwych władz co do przewozu nietypowych wagowo ładunków (ponadnormatywnych) i o każdym takim przewozie będzie powiadamiał Inżyniera/Kierownika projektu. Inżynier/Kierownik projektu może polecić, aby pojazdy nie spełniające tych warunków zostały usunięte z terenu budowy. Pojazdy powodujące nadmierne obciążenie osiowe nie będą dopuszczone na świeżo ukończony fragment budowy w obrębie terenu budowy i Wykonawca będzie odpowiadał za naprawę wszelkich robót w ten sposób uszkodzonych, zgodnie z poleceniami Inżyniera/Kierownika projektu.

**1.5.10. Bezpieczeństwo i higiena pracy**

Podczas realizacji robót Wykonawca będzie przestrzegać przepisów dotyczących bezpieczeństwa i higieny pracy.

W szczególności Wykonawca ma obowiązek zadbać, aby personel nie wykonywał pracy w warunkach niebezpiecznych, szkodliwych dla zdrowia oraz nie spełniających odpowiednich wymagań sanitarnych.

Wykonawca zapewni i będzie utrzymywał wszelkie urządzenia zabezpieczające, socjalne oraz sprzęt i odpowiednią odzież dla ochrony życia i zdrowia osób zatrudnionych na budowie oraz dla zapewnienia bezpieczeństwa publicznego.

Uznaje się, że wszelkie koszty związane z wypełnieniem wymagań określonych powyżej nie podlegają odrębnej zapłacie i są uwzględnione w cenie kontraktowej.

**1.5.11. Ochrona i utrzymanie robót**

Wykonawca będzie odpowiadał za ochronę robót i za wszelkie materiały i urządzenia używane do robót od daty rozpoczęcia do daty wydania potwierdzenia zakończenia robót przez Inżyniera/Kierownika projektu.

Wykonawca będzie utrzymywać roboty do czasu odbioru ostatecznego. Utrzymanie powinno być prowadzone w taki sposób, aby budowla drogowa lub jej elementy były w zadowalającym stanie przez cały czas, do momentu odbioru ostatecznego.

**Specyfikacje Techniczne Wykonania i Odbioru Robót Budowlanych dla zadania:**  
**„ROZBUDOWA DROGI WOJEWÓDZKIEJ NR 459 W MIEJSCOWOŚCI NAROK”**

---

Jeśli Wykonawca w jakimkolwiek czasie zaniedba utrzymanie, to na polecenie Inżyniera/Kierownika projektu powinien rozpocząć roboty utrzymaniowe nie później niż w 24 godziny po otrzymaniu tego polecenia.

**1.5.12. Stosowanie się do prawa i innych przepisów**

Wykonawca zobowiązany jest znać wszystkie zarządzenia wydane przez władze centralne i miejscowe oraz inne przepisy, regulaminy i wytyczne, które są w jakikolwiek sposób związane z wykonywanymi robotami i będzie w pełni odpowiedzialny za przestrzeganie tych postanowień podczas prowadzenia robót.

Wykonawca będzie przestrzegać praw patentowych i będzie w pełni odpowiedzialny za wypełnienie wszelkich wymagań prawnych odnośnie znaków firmowych, nazw lub innych chronionych praw w odniesieniu do sprzętu, materiałów lub urządzeń użytych lub związanych z wykonywaniem robót i w sposób ciągły będzie informować Inżyniera/Kierownika projektu o swoich działaniach, przedstawiając kopie zezwoleń i inne odnośne dokumenty. Wszelkie straty, koszty postępowania, obciążenia i wydatki wynikłe z lub związane z naruszeniem jakichkolwiek praw patentowych pokryje Wykonawca, z wyjątkiem przypadków, kiedy takie naruszenie wyniknie z wykonania projektu lub specyfikacji dostarczonej przez Inżyniera/Kierownika projektu.

**1.5.13. Równoważność norm i zbiorów przepisów prawnych**

Gdziekolwiek w dokumentach kontraktowych powołane są konkretne normy i przepisy, które spełniać mają materiały, sprzęt i inne towary oraz wykonane i zbadane roboty, będą obowiązywać postanowienia najnowszego wydania lub poprawionego wydania powołanych norm i przepisów o ile w warunkach kontraktu nie postanowiono inaczej. W przypadku gdy powołane normy i przepisy są państwowe lub odnoszą się do konkretnego kraju lub regionu, mogą być również stosowane inne odpowiednie normy zapewniające równy lub wyższy poziom wykonania niż powołane normy lub przepisy, pod warunkiem ich sprawdzenia i pisemnego zatwierdzenia przez Inżyniera/Kierownika projektu. Różnice pomiędzy powołanymi normami a ich proponowanymi zamiennikami muszą być dokładnie opisane przez Wykonawcę i przedłożone Inżynierowi/Kierownikowi projektu do zatwierdzenia.

**1.5.14. Wykopaliska**

Wszelkie wykopaliska, monety, przedmioty wartościowe, budowle oraz inne pozostałości o znaczeniu geologicznym lub archeologicznym odkryte na terenie budowy będą uważane za własność Zamawiającego. Wykonawca zobowiązany jest powiadomić Inżyniera/Kierownika projektu i postępować zgodnie z jego poleceniami. Jeżeli w wyniku tych poleceń Wykonawca poniesie koszty i/lub wystąpią opóźnienia w robotach, Inżynier/ Kierownik projektu po uzgodnieniu z Zamawiającym i Wykonawcą ustali wydłużenie czasu wykonania robót i/lub wysokość kwoty, o którą należy zwiększyć cenę kontraktową.

**2. MATERIAŁY**

**2.1. Źródła uzyskania materiałów**

Co najmniej na trzy tygodnie przed zaplanowanym wykorzystaniem jakichkolwiek materiałów przeznaczonych do robót, Wykonawca przedstawi Inżynierowi/Kierownikowi projektu do zatwierdzenia, szczegółowe informacje dotyczące proponowanego źródła wytwarzania, zamawiania lub wydobywania tych materiałów jak również odpowiednie świadectwa badań laboratoryjnych oraz próbki materiałów.

Zatwierdzenie partii materiałów z danego źródła nie oznacza automatycznie, że wszelkie materiały z danego źródła uzyskają zatwierdzenie.

Wykonawca zobowiązany jest do prowadzenia badań w celu wykazania, że materiały uzyskane z dopuszczonego źródła w sposób ciągły spełniają wymagania STWiORB w czasie realizacji robót.

**2.2. Pozyskiwanie materiałów miejscowych**

Wykonawca odpowiada za uzyskanie pozwoleń od właścicieli i odnośnych władz na pozyskanie materiałów ze źródeł miejscowych włączając w to źródła wskazane przez Zamawiającego i jest zobowiązany dostarczyć Inżynierowi/Kierownikowi projektu wymagane dokumenty przed rozpoczęciem eksploatacji źródła.

Wykonawca przedstawi Inżynierowi/Kierownikowi projektu do zatwierdzenia dokumentację zawierającą raporty z badań terenowych i laboratoryjnych oraz proponowaną przez siebie metodę wydobywania i selekcji, uwzględniając aktualne decyzje o eksploatacji, organów administracji państwowej i samorządowej.

Wykonawca ponosi odpowiedzialność za spełnienie wymagań ilościowych i jakościowych materiałów pochodzących ze źródeł miejscowych.

Wykonawca ponosi wszystkie koszty, z tytułu wydobywania materiałów, dzierżawy i inne jakie okażą się potrzebne w związku z dostarczeniem materiałów do robót.

Humus i nadkład czasowo zdjęte z terenu wykopów, dokopów i miejsc pozyskania materiałów miejscowych będą formowane w hałdy i wykorzystane przy zasypce i rekultywacji terenu po ukończeniu robót.

Wszystkie odpowiednie materiały pozyskane z wykopów na terenie budowy lub z innych miejsc wskazanych w dokumentach umowy będą wykorzystane do robót lub odwiezione na odkład odpowiednio do wymagań umowy lub wskazań Inżyniera/Kierownika projektu.

Wykonawca nie będzie prowadził żadnych wykopów w obrębie terenu budowy poza tymi, które zostały wyszczególnione w dokumentach umowy, chyba, że uzyska na to pisemną zgodę Inżyniera/Kierownika projektu.

Eksploatacja źródeł materiałów będzie zgodna z wszelkimi regulacjami prawnymi obowiązującymi na danym obszarze.

**2.3. Materiały nie odpowiadające wymaganiom**

Materiały nie odpowiadające wymaganiom zostaną przez Wykonawcę wywiezione z terenu budowy i złożone w miejscu wskazanym przez Inżyniera/Kierownika projektu. Jeśli Inżynier/Kierownik projektu zezwoli Wykonawcy na użycie tych materiałów do innych robót, niż te dla których zostały zakupione, to koszt tych materiałów zostanie odpowiednio przewartościowany (skorygowany) przez Inżyniera/Kierownika projektu.

Każdy rodzaj robót, w którym znajdują się nie zbadane i nie zaakceptowane materiały, Wykonawca wykonuje na własne ryzyko, licząc się z jego nieprzyjęciem, usunięciem i niezapłaceniem

#### **2.4. Wariantowe stosowanie materiałów**

Jeśli dokumentacja projektowa lub STWiORB przewidują możliwość wariantowego zastosowania rodzaju materiału w wykonywanych robotach, Wykonawca powiadomi Inżyniera/Kierownika projektu o swoim zamiarze co najmniej 3 tygodnie przed użyciem tego materiału, albo w okresie dłuższym, jeśli będzie to potrzebne z uwagi na wykonanie badań wymaganych przez Inżyniera/Kierownika projektu. Wybrany i zaakceptowany rodzaj materiału nie może być później zmieniany bez zgody Inżyniera/Kierownika projektu.

#### **2.5. Przechowywanie i składowanie materiałów**

Wykonawca zapewni, aby tymczasowo składowane materiały, do czasu gdy będą one użyte do robót, były zabezpieczone przed zanieczyszczeniami, zachowały swoją jakość i właściwości i były dostępne do kontroli przez Inżyniera/Kierownika projektu.

Miejsca czasowego składowania materiałów będą zlokalizowane w obrębie terenu budowy w miejscach uzgodnionych z Inżynierem/Kierownikiem projektu lub poza terenem budowy w miejscach zorganizowanych przez Wykonawcę i zaakceptowanych przez Inżyniera/Kierownika projektu.

#### **2.6. Inspekcja wytwórni materiałów**

Wytwórnie materiałów mogą być okresowo kontrolowane przez Inżyniera/ Kierownika projektu w celu sprawdzenia zgodności stosowanych metod produkcji z wymaganiami. Próbkę materiałów mogą być pobierane w celu sprawdzenia ich właściwości. Wyniki tych kontroli będą stanowić podstawę do akceptacji określonej partii materiałów pod względem jakości.

W przypadku, gdy Inżynier/Kierownik projektu będzie przeprowadzał inspekcję wytwórni, muszą być spełnione następujące warunki:

- a) Inżynier/Kierownik projektu będzie miał zapewnioną współpracę i pomoc Wykonawcy oraz producenta materiałów w czasie przeprowadzania inspekcji,
- b) Inżynier/Kierownik projektu będzie miał wolny dostęp, w dowolnym czasie, do tych części wytwórni, gdzie odbywa się produkcja materiałów przeznaczonych do realizacji robót,
- c) Jeżeli produkcja odbywa się w miejscu nie należącym do Wykonawcy, Wykonawca uzyska dla Inżyniera/Kierownika projektu zezwolenie dla przeprowadzenia inspekcji i badań w tych miejscach.

#### **3. SPRZĘT**

Wykonawca jest zobowiązany do używania jedynie takiego sprzętu, który nie spowoduje niekorzystnego wpływu na jakość wykonywanych robót. Sprzęt używany do robót powinien być zgodny z ofertą Wykonawcy i powinien odpowiadać pod względem typów i ilości wskazaniom zawartym w STWiORB, PZJ lub projekcie organizacji robót, zaakceptowanym przez Inżyniera/Kierownika projektu; w przypadku braku ustaleń w wymienionych wyżej dokumentach, sprzęt powinien być uzgodniony i zaakceptowany przez Inżyniera/Kierownika projektu.

Liczba i wydajność sprzętu powinny gwarantować przeprowadzenie robót, zgodnie z zasadami określonymi w dokumentacji projektowej, STWiORB i wskazaniach Inżyniera/ Kierownika projektu.

Sprzęt będący własnością Wykonawcy lub wynajęty do wykonania robót ma być utrzymywany w dobrym stanie i gotowości do pracy. Powinien być zgodny z normami ochrony środowiska i przepisami dotyczącymi jego użytkowania.

Wykonawca dostarczy Inżynierowi/Kierownikowi projektu kopie dokumentów potwierdzających dopuszczenie sprzętu do użytkowania i badań okresowych, tam gdzie jest to wymagane przepisami.

Wykonawca będzie konserwować sprzęt jak również naprawiać lub wymieniać sprzęt niesprawny.

Jeżeli dokumentacja projektowa lub STWiORB przewidują możliwość wariantowego użycia sprzętu przy wykonywanych robotach, Wykonawca powiadomi Inżyniera/ Kierownika projektu o swoim zamiarze wyboru i uzyska jego akceptację przed użyciem sprzętu. Wybrany sprzęt, po akceptacji Inżyniera/Kierownika projektu, nie może być później zmieniany bez jego zgody.

Jakikolwiek sprzęt, maszyny, urządzenia i narzędzia nie gwarantujące zachowania warunków umowy, zostaną przez Inżyniera/Kierownika projektu zdyskwalifikowane i nie dopuszczone do robót.

#### **4. TRANSPORT**

Wykonawca jest zobowiązany do stosowania jedynie takich środków transportu, które nie wpłyną niekorzystnie na jakość wykonywanych robót i właściwości przewożonych materiałów.

Liczba środków transportu powinna zapewniać prowadzenie robót zgodnie z zasadami określonymi w dokumentacji projektowej, STWiORB i wskazaniach Inżyniera/ Kierownika projektu, w terminie przewidzianym umową.

Przy ruchu na drogach publicznych pojazdy będą spełniać wymagania dotyczące przepisów ruchu drogowego w odniesieniu do dopuszczalnych nacisków na oś i innych parametrów technicznych. Środki transportu nie spełniające tych warunków mogą być dopuszczone przez Inżyniera/Kierownika projektu, pod warunkiem przywrócenia stanu pierwotnego użytkowanych odcinków dróg na koszt Wykonawcy.

Wykonawca będzie usuwać na bieżąco, na własny koszt, wszelkie zanieczyszczenia, uszkodzenia spowodowane jego pojazdami na drogach publicznych oraz dojazdach do terenu budowy.

#### **5. WYKONANIE ROBÓT**

Wykonawca jest odpowiedzialny za prowadzenie robót zgodnie z warunkami umowy oraz za jakość zastosowanych materiałów i wykonywanych robót, za ich zgodność z dokumentacją projektową, wymaganiami STWiORB, PZJ, projektem organizacji robót opracowanym przez Wykonawcę oraz poleceniami Inżyniera/Kierownika projektu.

Wykonawca jest odpowiedzialny za stosowane metody wykonywania robót.

Wykonawca jest odpowiedzialny za dokładne wytyczenie w planie i wyznaczenie wysokości wszystkich elementów robót zgodnie z wymiarami i rzędnymi określonymi w dokumentacji projektowej lub przekazanymi na piśmie przez Inżyniera/Kierownika projektu.

**Specyfikacje Techniczne Wykonania i Odbioru Robót Budowlanych dla zadania:  
„ROZBUDOWA DROGI WOJEWÓDZKIEJ NR 459 W MIEJSCOWOŚCI NAROK”**

---

Błędy popełnione przez Wykonawcę w wytyczeniu i wyznaczaniu robót zostaną, usunięte przez Wykonawcę na własny koszt, z wyjątkiem, kiedy dany błąd okaże się skutkiem błędu zawartego w danych dostarczonych Wykonawcy na piśmie przez Inżyniera/ Kierownika projektu.

Sprawdzenie wytyczenia robót lub wyznaczenia wysokości przez Inżyniera/ Kierownika projektu nie zwalnia Wykonawcy od odpowiedzialności za ich dokładność.

Decyzje Inżyniera/Kierownika projektu dotyczące akceptacji lub odrzucenia materiałów i elementów robót będą oparte na wymaganiach określonych w dokumentach umowy, dokumentacji projektowej i w STWiORB, a także w normach i wytycznych. Przy podejmowaniu decyzji Inżynier/Kierownik projektu uwzględni wyniki badań materiałów i robót, rozrzuty normalnie występujące przy produkcji i przy badaniach materiałów, doświadczenia z przeszłości, wyniki badań naukowych oraz inne czynniki wpływające na rozważaną kwestię.

Polecenia Inżyniera/Kierownika projektu powinny być wykonywane przez Wykonawcę w czasie określonym przez Inżyniera/Kierownika projektu, pod groźbą zatrzymania robót. Skutki finansowe z tego tytułu poniesie Wykonawca.

## **6. KONTROLA JAKOŚCI ROBÓT**

### **6.1. Program zapewnienia jakości**

Wykonawca jest zobowiązany opracować i przedstawić do akceptacji Inżyniera/ Kierownika projektu program zapewnienia jakości. W programie zapewnienia jakości Wykonawca powinien określić, zamierzony sposób wykonywania robót, możliwości techniczne, kadrowe i plan organizacji robót gwarantujący wykonanie robót zgodnie z dokumentacją projektową, STWiORB oraz ustaleniami.

Program zapewnienia jakości powinien zawierać:

a) część ogólną opisującą:

- organizację wykonania robót, w tym terminy i sposób prowadzenia robót,
- organizację ruchu na budowie wraz z oznakowaniem robót,
- sposób zapewnienia bhp.,
- wykaz zespołów roboczych, ich kwalifikacje i przygotowanie praktyczne,
- wykaz osób odpowiedzialnych za jakość i terminowość wykonania poszczególnych elementów robót,
- system (sposób i procedurę) proponowanej kontroli i sterowania jakością wykonywanych robót,
- wyposażenie w sprzęt i urządzenia do pomiarów i kontroli (opis laboratorium własnego lub laboratorium, któremu Wykonawca zamierza zlecić prowadzenie badań),
- sposób oraz formę gromadzenia wyników badań laboratoryjnych, zapis pomiarów, nastaw mechanizmów sterujących, a także wyciąganych wniosków i zastosowanych korekt w procesie technologicznym, proponowany sposób i formę przekazywania tych informacji Inżynierowi/Kierownikowi projektu;

b) część szczegółową opisującą dla każdego asortymentu robót:

- wykaz maszyn i urządzeń stosowanych na budowie z ich parametrami technicznymi oraz wyposażeniem w mechanizmy do sterowania i urządzenia pomiarowo-kontrolne,
- rodzaje i ilość środków transportu oraz urządzeń do magazynowania i załadunku materiałów, spoiw, lepiszczy, kruszyw itp.,
- sposób zabezpieczenia i ochrony ładunków przed utratą ich właściwości w czasie transportu,
- sposób i procedurę pomiarów i badań (rodzaj i częstotliwość, pobieranie próbek, legalizacja i sprawdzanie urządzeń, itp.) prowadzonych podczas dostaw materiałów, wytwarzania mieszanek i wykonywania poszczególnych elementów robót,
- sposób postępowania z materiałami i robotami nie odpowiadającymi wymaganiom.

### **6.2. Zasady kontroli jakości robót**

Celem kontroli robót będzie takie sterowanie ich przygotowaniem i wykonaniem, aby osiągnąć założoną jakość robót.

Wykonawca jest odpowiedzialny za pełną kontrolę robót i jakości materiałów. Wykonawca zapewni odpowiedni system kontroli, włączając personel, laboratorium, sprzęt, zaopatrzenie i wszystkie urządzenia niezbędne do pobierania próbek i badań materiałów oraz robót.

Przed zatwierdzeniem systemu kontroli Inżynier/Kierownik projektu może zażądać od Wykonawcy przeprowadzenia badań w celu zademonstrowania, że poziom ich wykonywania jest zadowalający.

Wykonawca będzie przeprowadzać pomiary i badania materiałów oraz robót z częstotliwością zapewniającą stwierdzenie, że roboty wykonano zgodnie z wymaganiami zawartymi w dokumentacji projektowej i STWiORB

Minimalne wymagania co do zakresu badań i ich częstotliwość są określone w STWiORB, normach i wytycznych. W przypadku, gdy nie zostały one tam określone, Inżynier/ Kierownik projektu ustali jaki zakres kontroli jest konieczny, aby zapewnić wykonanie robót zgodnie z umową.

Wykonawca dostarczy Inżynierowi/Kierownikowi projektu świadectwa, że wszystkie stosowane urządzenia i sprzęt badawczy posiadają ważną legalizację, zostały prawidłowo wykalibrowane i odpowiadają wymaganiom norm określających procedury badań.

Inżynier/Kierownik projektu będzie mieć nieograniczony dostęp do pomieszczeń laboratoryjnych, w celu ich inspekcji.

Inżynier/Kierownik projektu będzie przekazywać Wykonawcy pisemne informacje o jakichkolwiek niedociągnięciach dotyczących urządzeń laboratoryjnych, sprzętu, zaopatrzenia laboratorium, pracy personelu lub metod badawczych. Jeżeli niedociągnięcia te będą tak poważne, że mogą wpłynąć ujemnie na wyniki badań, Inżynier/Kierownik projektu natychmiast wstrzyma użycie do robót badanych materiałów i dopuści je do użycia dopiero wtedy, gdy niedociągnięcia w pracy laboratorium Wykonawcy zostaną usunięte i stwierdzona zostanie odpowiednia jakość tych materiałów.



**Specyfikacje Techniczne Wykonania i Odbioru Robót Budowlanych dla zadania:  
„ROZBUDOWA DROGI WOJEWÓDZKIEJ NR 459 W MIEJSCOWOŚCI NAROK”**

---

Wszystkie koszty związane z organizowaniem i prowadzeniem badań materiałów ponosi Wykonawca.

### **6.3. Pobieranie próbek**

Próbki będą pobierane losowo. Zaleca się stosowanie statystycznych metod pobierania próbek, opartych na zasadzie, że wszystkie jednostkowe elementy produkcji mogą być z jednakowym prawdopodobieństwem wytypowane do badań.

Inżynier/Kierownik projektu będzie mieć zapewnioną możliwość udziału w pobieraniu próbek.

Pojemniki do pobierania próbek będą dostarczone przez Wykonawcę i zatwierdzone przez Inżyniera/Kierownika projektu. Próbki dostarczone przez Wykonawcę do badań wykonywanych przez Inżyniera/Kierownika projektu będą odpowiednio opisane i oznakowane, w sposób zaakceptowany przez Inżyniera/Kierownika projektu.

Na zlecenie Inżyniera/Kierownika projektu Wykonawca będzie przeprowadzać dodatkowe badania tych materiałów, które budzą wątpliwości co do jakości, o ile kwestionowane materiały nie zostaną przez Wykonawcę usunięte lub ulepszone z własnej woli. Koszty tych dodatkowych badań pokrywa Wykonawca tylko w przypadku stwierdzenia usterek; w przeciwnym przypadku koszty te pokrywa Zamawiający.

### **6.4. Badania i pomiary**

Wszystkie badania i pomiary będą przeprowadzone zgodnie z wymaganiami norm. W przypadku, gdy normy nie obejmują jakiegokolwiek badania wymaganego w STWiORB, stosować można wytyczne krajowe, albo inne procedury, zaakceptowane przez Inżyniera/ Kierownika projektu.

Przed przystąpieniem do pomiarów lub badań, Wykonawca powiadomi Inżyniera/ Kierownika projektu o rodzaju, miejscu i terminie pomiaru lub badania. Po wykonaniu pomiaru lub badania, Wykonawca przedstawi na piśmie ich wyniki do akceptacji Inżyniera/ Kierownika projektu.

### **6.5. Raporty z badań**

Wykonawca będzie przekazywać Inżynierowi/Kierownikowi projektu kopie raportów z wynikami badań jak najszybciej, nie później jednak niż w terminie określonym w programie zapewnienia jakości.

Wyniki badań (kopie) będą przekazywane Inżynierowi/Kierownikowi projektu na formularzach według dostarczonego przez niego wzoru lub innych, przez niego zaakceptowanych.

### **6.6. Badania prowadzone przez Inżyniera/Kierownika projektu**

Inżynier/Kierownik projektu jest uprawniony do dokonywania kontroli, pobierania próbek i badania materiałów w miejscu ich wytwarzania/pozyskiwania, a Wykonawca i producent materiałów powinien udzielić mu niezbędnej pomocy.

Inżynier/Kierownik projektu, dokonując weryfikacji systemu kontroli robót prowadzonego przez Wykonawcę, poprzez między innymi swoje badania, będzie oceniać zgodność materiałów i robót z wymaganiami STWiORB na podstawie wyników własnych badań kontrolnych jak i wyników badań dostarczonych przez Wykonawcę.

Inżynier/Kierownik projektu powinien pobierać próbki materiałów i prowadzić badania niezależnie od Wykonawcy, na swój koszt. Jeżeli wyniki tych badań wykażą, że raporty Wykonawcy są niewiarygodne, to Inżynier/Kierownik projektu oprze się wyłącznie na własnych badaniach przy ocenie zgodności materiałów i robót z dokumentacją projektową i STWiORB. Może również zlecić, sam lub poprzez Wykonawcę, przeprowadzenie powtórnych lub dodatkowych badań niezależnemu laboratorium. W takim przypadku całkowite koszty powtórnych lub dodatkowych badań i pobierania próbek poniesione zostaną przez Wykonawcę.

### **6.7. Certyfikaty i deklaracje**

Inżynier/Kierownik projektu może dopuścić do użycia tylko te materiały, które posiadają:

1. znak CE – bez ograniczeń;
2. wyroby, które nie posiadają znaku CE – pod warunkiem, gdy:
  - a) wyrów został wyprodukowany na terytorium Polski
    - w zgodzie z istniejącą Polską Normą a producent załączył deklarację zgodności z tą normą,
    - w przypadku braku Polskiej Normy lub istotnej różnicy od jej zapisów, to w zgodzie uzyskaną aprobatą techniczną a producent załączy deklarację zgodności z tą aprobatą,
    - posiada znak budowlany świadczący o zgodności z Polską Normą wyrobu albo aprobatą techniczną, a producent załączy odpowiednią informację o wyrobie;
  - b) wyrów został wyprodukowany poza terytorium Polski, ale udzielono mu aprobaty technicznej a producent załączy do wyrobu deklarację zgodności z tą aprobatą;
  - c) jest to wyrób umieszczony w odpowiednim wykazie wyrobów mających niewielkie znaczenie dla zdrowia i bezpieczeństwa, dla których producent wydał deklarację zgodności z uznanymi regułami sztuki budowlanej;
3. jednostkowego, w danym obiekcie budowlanym wyrobu wytworzonego według indywidualnej dokumentacji technicznej, dla którego producent wydał specjalne oświadczenie o zgodności wyrobu z tą dokumentacją oraz z przepisami.

Wyrób budowlany, który posiada oznakowanie CE lub znak budowlany, albo posiada deklarację zgodności, nie może być modyfikowany bez utraty ważności dokumentów dopuszczających do wbudowania. W przypadku zastosowania modyfikacji należy uzyskać aprobatę techniczną dla takiego wyrobu.

Jakiegokolwiek materiały, które nie spełniają tych wymagań będą odrzucone.

### **6.8. Dokumenty budowy**

#### **(1) Dziennik budowy**

Dziennik budowy jest wymaganym dokumentem prawnym obowiązującym Zamawiającego i Wykonawcę w okresie od przekazania Wykonawcy terenu budowy do końca okresu gwarancyjnego. Odpowiedzialność za prowadzenie dziennika budowy zgodnie z obowiązującymi przepisami [2] spoczywa na Wykonawcy.

Zapisy w dzienniku budowy będą dokonywane na bieżąco i będą dotyczyć przebiegu robót, stanu bezpieczeństwa ludzi i mienia oraz technicznej i gospodarczej strony budowy.

**Specyfikacje Techniczne Wykonania i Odbioru Robót Budowlanych dla zadania:**  
**„ROZBUDOWA DROGI WOJEWÓDZKIEJ NR 459 W MIEJSCOWOŚCI NAROK”**

---

Każdy zapis w dzienniku budowy będzie opatrzony datą jego dokonania, podpisem osoby, która dokonała zapisu, z podaniem jej imienia i nazwiska oraz stanowiska służbowego. Zapisy będą czytelne, dokonane trwałą techniką, w porządku chronologicznym, bezpośrednio jeden pod drugim, bez przerw.

Załączone do dziennika budowy protokoły i inne dokumenty będą oznaczone kolejnym numerem załącznika i opatrzone datą i podpisem Wykonawcy i Inżyniera/ Kierownika projektu.

Do dziennika budowy należy wpisywać w szczególności:

- datę przekazania Wykonawcy terenu budowy,
- datę przekazania przez Zamawiającego dokumentacji projektowej,
- datę uzgodnienia przez Inżyniera/Kierownika projektu programu zapewnienia jakości i harmonogramów robót,
- terminy rozpoczęcia i zakończenia poszczególnych elementów robót,
- przebieg robót, trudności i przeszkody w ich prowadzeniu, okresy i przyczyny przerw w robotach,
- uwagi i polecenia Inżyniera/Kierownika projektu,
- daty zarządzenia wstrzymania robót, z podaniem powodu,
- zgłoszenia i daty odbiorów robót zanikających i ulegających zakryciu, częściowych i ostatecznych odbiorów robót,
- wyjaśnienia, uwagi i propozycje Wykonawcy,
- stan pogody i temperaturę powietrza w okresie wykonywania robót podlegających ograniczeniom lub wymaganiom szczególnym w związku z warunkami klimatycznymi,
- zgodność rzeczywistych warunków geotechnicznych z ich opisem w dokumentacji projektowej,
- dane dotyczące czynności geodezyjnych (pomiarowych) dokonywanych przed i w trakcie wykonywania robót,
- dane dotyczące sposobu wykonywania zabezpieczenia robót,
- dane dotyczące jakości materiałów, pobierania próbek oraz wyniki przeprowadzonych badań z podaniem, kto je przeprowadzał,
- wyniki prób poszczególnych elementów budowli z podaniem, kto je przeprowadzał,
- inne istotne informacje o przebiegu robót.

Propozycje, uwagi i wyjaśnienia Wykonawcy, wpisane do dziennika budowy będą przedłożone Inżynierowi/Kierownikowi projektu do ustosunkowania się.

Decyzje Inżyniera/Kierownika projektu wpisane do dziennika budowy Wykonawca podpisuje z zaznaczeniem ich przyjęcia lub zajęciem stanowiska.

Wpis projektanta do dziennika budowy obliży Inżyniera/Kierownika projektu do ustosunkowania się. Projektant nie jest jednak stroną umowy i nie ma uprawnień do wydawania poleceń Wykonawcy robót.

#### (2) Książka obmiarów

Książka obmiarów stanowi dokument pozwalający na rozliczenie faktycznego postępu każdego z elementów robót. Obmiary wykonanych robót przeprowadza się w sposób ciągły w jednostkach przyjętych w kosztorysie i wpisuje do książki obmiarów.

#### (3) Dokumenty laboratoryjne

Dzienniki laboratoryjne, deklaracje zgodności lub certyfikaty zgodności materiałów, orzeczenia o jakości materiałów, recepty robocze i kontrolne wyniki badań Wykonawcy będą gromadzone w formie uzgodnionej w programie zapewnienia jakości. Dokumenty te stanowią załączniki do odbioru robót. Winny być udostępnione na każde życzenie Inżyniera/Kierownika projektu.

#### (4) Pozostałe dokumenty budowy

Do dokumentów budowy zalicza się, oprócz wymienionych w punktach (1) - (3) następujące dokumenty:

- a) pozwolenie na realizację zadania budowlanego,
- b) protokoły przekazania terenu budowy,
- c) umowy cywilno-prawne z osobami trzecimi i inne umowy cywilno-prawne,
- d) protokoły odbioru robót,
- e) protokoły z narad i ustaleń,
- f) korespondencję na budowie.

#### (5) Przechowywanie dokumentów budowy

Dokumenty budowy będą przechowywane na terenie budowy w miejscu odpowiednio zabezpieczonym.

Zaginięcie któregokolwiek z dokumentów budowy spowoduje jego natychmiastowe odtworzenie w formie przewidzianej prawem.

Wszelkie dokumenty budowy będą zawsze dostępne dla Inżyniera/Kierownika projektu i przedstawiane do wglądu na życzenie Zamawiającego.

## **7. OBMIAR ROBÓT**

### **7.1. Ogólne zasady obmiaru robót**

Obmiar robót będzie określać faktyczny zakres wykonywanych robót zgodnie z dokumentacją projektową i STWiORB, w jednostkach ustalonych w kosztorysie.

Obmiaru robót dokonuje Wykonawca po pisemnym powiadomieniu Inżyniera/ Kierownika projektu o zakresie obmierzanych robót i terminie obmiaru, co najmniej na 3 dni przed tym terminem.

Wyniki obmiaru będą wpisane do książki obmiarów.

Jakikolwiek błąd lub przeoczenie (opuszczenie) w ilościach podanych w ślepym kosztorysie lub gdzie indziej w STWiORB nie zwalnia Wykonawcy od obowiązku ukończenia wszystkich robót. Błędne dane zostaną poprawione wg instrukcji Inżyniera/Kierownika projektu na piśmie.

**Specyfikacje Techniczne Wykonania i Odbioru Robót Budowlanych dla zadania:  
„ROZBUDOWA DROGI WOJEWÓDZKIEJ NR 459 W MIEJSCOWOŚCI NAROK”**

---

Obmiar gotowych robót będzie przeprowadzony z częstotnością wymaganą do celu miesięcznej płatności na rzecz Wykonawcy lub w innym czasie określonym w umowie lub oczekiwanym przez Wykonawcę i Inżyniera/Kierownika projektu.

**7.2. Zasady określania ilości robót i materiałów**

Długości i odległości pomiędzy wyszczególnionymi punktami skrajnymi będą obmierzone poziomo wzdłuż linii osiowej.

Jeśli STWiORB właściwe dla danych robót nie wymagają tego inaczej, objętości będą wyliczone w m<sup>3</sup> jako długość pomnożona przez średni przekrój.

Ilości, które mają być obmierzone wagowo, będą ważone w tonach lub kilogramach zgodnie z wymaganiami STWiORB.

**7.3. Urządzenia i sprzęt pomiarowy**

Wszystkie urządzenia i sprzęt pomiarowy, stosowany w czasie obmiaru robót będą zaakceptowane przez Inżyniera/Kierownika projektu.

Urządzenia i sprzęt pomiarowy zostaną dostarczone przez Wykonawcę. Jeżeli urządzenia te lub sprzęt wymagają badań atestujących to Wykonawca będzie posiadać ważne świadectwa legalizacji.

Wszystkie urządzenia pomiarowe będą przez Wykonawcę utrzymywane w dobrym stanie, w całym okresie trwania robót.

**7.4. Wagi i zasady ważenia**

Wykonawca dostarczy i zainstaluje urządzenia wagowe odpowiadające odnośnym wymaganiom STWiORB. Będzie utrzymywać to wyposażenie zapewniając w sposób ciągły zachowanie dokładności wg norm zatwierdzonych przez Inżyniera/Kierownika projektu.

**7.5. Czas przeprowadzenia obmiaru**

Obmiary będą przeprowadzone przed częściowym lub ostatecznym odbiorem odcinków robót, a także w przypadku występowania dłuższej przerwy w robotach.

Obmiar robót zanikających przeprowadza się w czasie ich wykonywania.

Obmiar robót podlegających zakryciu przeprowadza się przed ich zakryciem.

Roboty pomiarowe do obmiaru oraz nieodzowne obliczenia będą wykonane w sposób zrozumiały i jednoznaczny.

Wymiary skomplikowanych powierzchni lub objętości będą uzupełnione odpowiednimi szkicami umieszczonymi na karcie książki obmiarów. W razie braku miejsca szkice mogą być dołączone w formie oddzielnego załącznika do książki obmiarów, którego wzór zostanie uzgodniony z Inżynierem/Kierownikiem projektu.

**8. ODBIÓR ROBÓT**

**8.1. Rodzaje odbiorów robót**

W zależności od ustaleń odpowiednich STWiORB, roboty podlegają następującym etapom odbioru:

- a) odbiorowi robót zanikających i ulegających zakryciu,
- b) odbiorowi częściowemu,
- c) odbiorowi ostatecznemu,
- d) odbiorowi pogwarancyjnemu.

**8.2. Odbiór robót zanikających i ulegających zakryciu**

Odbiór robót zanikających i ulegających zakryciu polega na finalnej ocenie ilości i jakości wykonywanych robót, które w dalszym procesie realizacji ulegną zakryciu.

Odbiór robót zanikających i ulegających zakryciu będzie dokonany w czasie umożliwiającym wykonanie ewentualnych korekt i poprawek bez hamowania ogólnego postępu robót.

Odbioru robót dokonuje Inżynier/Kierownik projektu.

Gotowość danej części robót do odbioru zgłasza Wykonawca wpisem do dziennika budowy i jednoczesnym powiadomieniem Inżyniera/Kierownika projektu. Odbiór będzie przeprowadzony niezwłocznie, nie później jednak niż w ciągu 3 dni od daty zgłoszenia wpisem do dziennika budowy i powiadomienia o tym fakcie Inżyniera/Kierownika projektu.

Jakość i ilość robót ulegających zakryciu ocenia Inżynier/Kierownik projektu na podstawie dokumentów zawierających komplet wyników badań laboratoryjnych i w oparciu o przeprowadzone pomiary, w konfrontacji z dokumentacją projektową, STWiORB i uprzednimi ustaleniami.

**8.3. Odbiór częściowy**

Odbiór częściowy polega na ocenie ilości i jakości wykonanych części robót. Odbioru częściowego robót dokonuje się wg zasad jak przy odbiorze ostatecznym robót. Odbioru robót dokonuje Inżynier/Kierownik projektu.

**8.4. Odbiór ostateczny robót**

**8.4.1. Zasady odbioru ostatecznego robót**

Odbiór ostateczny polega na finalnej ocenie rzeczywistego wykonania robót w odniesieniu do ich ilości, jakości i wartości.

Całkowite zakończenie robót oraz gotowość do odbioru ostatecznego będzie stwierdzona przez Wykonawcę wpisem do dziennika budowy z bezzwłocznym powiadomieniem na piśmie o tym fakcie Inżyniera/Kierownika projektu.

Odbiór ostateczny robót nastąpi w terminie ustalonym w dokumentach umowy, licząc od dnia potwierdzenia przez Inżyniera/Kierownika projektu zakończenia robót i przyjęcia dokumentów, o których mowa w punkcie 8.4.2.

Odbioru ostatecznego robót dokona komisja wyznaczona przez Zamawiającego w obecności Inżyniera/Kierownika projektu i Wykonawcy. Komisja odbierająca roboty dokona ich oceny jakościowej na podstawie przedłożonych dokumentów, wyników badań i pomiarów, ocenie wizualnej oraz zgodności wykonania robót z dokumentacją projektową i STWiORB.

W toku odbioru ostatecznego robót komisja zapozna się z realizacją ustaleń przyjętych w trakcie odbiorów robót zanikających i ulegających zakryciu, zwłaszcza w zakresie wykonania robót uzupełniających i robót poprawkowych.

**Specyfikacje Techniczne Wykonania i Odbioru Robót Budowlanych dla zadania:  
„ROZBUDOWA DROGI WOJEWÓDZKIEJ NR 459 W MIEJSCOWOŚCI NAROK”**

---

W przypadkach niewykonania wyznaczonych robót poprawkowych lub robót uzupełniających w warstwie ścieralnej lub robotach wykończeniowych, komisja przerwie swoje czynności i ustali nowy termin odbioru ostatecznego.

W przypadku stwierdzenia przez komisję, że jakość wykonywanych robót w poszczególnych asortymentach nieznacznie odbiega od wymaganej dokumentacją projektową i STWiORB z uwzględnieniem tolerancji i nie ma większego wpływu na cechy eksploatacyjne obiektu i bezpieczeństwo ruchu, komisja dokona potrąceń, oceniając pomniejszoną wartość wykonywanych robót w stosunku do wymagań przyjętych w dokumentach umowy.

#### **8.4.2. Dokumenty do odbioru ostatecznego**

Podstawowym dokumentem do dokonania odbioru ostatecznego robót jest protokół odbioru ostatecznego robót sporządzony wg wzoru ustalonego przez Zamawiającego.

Do odbioru ostatecznego Wykonawca jest zobowiązany przygotować następujące dokumenty:

1. dokumentację projektową podstawową z naniesionymi zmianami oraz dodatkową, jeśli została sporządzona w trakcie realizacji umowy,
2. szczegółowe specyfikacje techniczne (podstawowe z dokumentów umowy i ew. uzupełniające lub zamienne),
3. recepty i ustalenia technologiczne,
4. dzienniki budowy i książki obmiarów (oryginały),
5. wyniki pomiarów kontrolnych oraz badań i oznaczeń laboratoryjnych, zgodne z STWiORB i ew. PZJ,
6. deklaracje zgodności lub certyfikaty zgodności wbudowanych materiałów zgodnie z STWiORB i ew. PZJ,
7. opinię technologiczną sporządzoną na podstawie wszystkich wyników badań i pomiarów załączonych do dokumentów odbioru, wykonanych zgodnie z STWiORB i PZJ,
8. rysunki (dokumentacje) na wykonanie robót towarzyszących (np. na przełożenie linii telefonicznej, energetycznej, gazowej, oświetlenia itp.) oraz protokoły odbioru i przekazania tych robót właścicielom urządzeń,
9. geodezyjną inwentaryzację powykonawczą robót i sieci uzbrojenia terenu,
10. kopię mapy zasadniczej powstałej w wyniku geodezyjnej inwentaryzacji powykonawczej.

W przypadku, gdy wg komisji, roboty pod względem przygotowania dokumentacyjnego nie będą gotowe do odbioru ostatecznego, komisja w porozumieniu z Wykonawcą wyznaczy ponowny termin odbioru ostatecznego robót.

Wszystkie zarządzone przez komisję roboty poprawkowe lub uzupełniające będą zestawione wg wzoru ustalonego przez Zamawiającego.

Termin wykonania robót poprawkowych i robót uzupełniających wyznaczy komisja.

#### **8.5. Odbiór pogwarancyjny**

Odbiór pogwarancyjny polega na ocenie wykonanych robót związanych z usunięciem wad stwierdzonych przy odbiorze ostatecznym i zaistniałych w okresie gwarancyjnym.

Odbiór pogwarancyjny będzie dokonany na podstawie oceny wizualnej obiektu z uwzględnieniem zasad opisanych w punkcie 8.4 „Odbiór ostateczny robót”.

### **9. PODSTAWA PŁATNOŚCI**

#### **9.1. Ustalenia ogólne**

Podstawą płatności jest cena jednostkowa skalkulowana przez Wykonawcę za jednostkę obmiarową ustaloną dla danej pozycji kosztorysu.

Dla pozycji kosztorysowych wycenionych ryczałtowo podstawą płatności jest wartość (kwota) podana przez Wykonawcę w danej pozycji kosztorysu.

Cena jednostkowa lub kwota ryczałtowa pozycji kosztorysowej będzie uwzględniać wszystkie czynności, wymagania i badania składające się na jej wykonanie, określone dla tej roboty w STWiORB i w dokumentacji projektowej.

Ceny jednostkowe lub kwoty ryczałtowe robót będą obejmować:

- robociznę bezpośrednią wraz z towarzyszącymi kosztami,
- wartość zużytych materiałów wraz z kosztami zakupu, magazynowania, ewentualnych ubytków i transportu na teren budowy,
- wartość pracy sprzętu wraz z towarzyszącymi kosztami,
- koszty pośrednie, zysk kalkulacyjny i ryzyko,
- podatki obliczone zgodnie z obowiązującymi przepisami.

Do cen jednostkowych nie należy wliczać podatku VAT.

#### **9.2. Warunki umowy i wymagania ogólne D-M-00.00.00**

Koszt dostosowania się do wymagań warunków umowy i wymagań ogólnych zawartych w D-M-00.00.00 obejmuje wszystkie warunki określone w ww. dokumentach, a nie wyszczególnione w kosztorysie.

#### **9.3. Objazdy, przejazdy i organizacja ruchu**

Koszt wybudowania objazdów/przejazdów i organizacji ruchu obejmuje:

- (a) opracowanie oraz uzgodnienie z Inżynierem/Kierownikiem projektu i odpowiednimi instytucjami projektu organizacji ruchu na czas trwania budowy, wraz z dostarczeniem kopii projektu Inżynierowi/Kierownikowi projektu i wprowadzaniem dalszych zmian i uzgodnień wynikających z postępu robót,
- (b) ustawienie tymczasowego oznakowania i oświetlenia zgodnie z wymaganiami bezpieczeństwa ruchu,
- (c) opłaty/dzierżawy terenu,
- (d) przygotowanie terenu,
- (e) konstrukcję tymczasowej nawierzchni, ramp, chodników, krawężników, barier, oznakowań i drenażu,
- (f) tymczasową przebudowę urządzeń obcych.

Koszt utrzymania objazdów/przejazdów i organizacji ruchu obejmuje:

- (a) oczyszczanie, przestawienie, przykrycie i usunięcie tymczasowych oznakowań pionowych, poziomych, barier i świateł,

(b) utrzymanie płynności ruchu publicznego.

Koszt likwidacji objazdów/przejazdów i organizacji ruchu obejmuje:

(a) usunięcie wbudowanych materiałów i oznakowania,

(b) doprowadzenie terenu do stanu pierwotnego.

**Po zakończeniu robót Wykonawca zaktualizuje docelową organizację ruchu wraz z uzgodnieniem jej na komisji Bezpieczeństwa Ruchu Drogowego w Urzędzie Marszałkowskim.**

#### **9.4. Usuwanie wad i usterek :**

##### **9.4.1 Ustalenia ogólne:**

Zakres i technologia robót mających na celu usunięcie usterek powinny być uzasadnione poprzez odniesienie do stosowanych (obowiązujących lub przyjętych ) dokumentów odniesienia. (wytyczne, zalecenia i normy). Jedyne w przypadku braku w/w dokumentów odniesienia, zakres i technologia robót uzgadniana będzie z Zamawiającym indywidualnie dla danego przypadku.

Odnosnie technologii wykonania robót gwarancyjnych, Wykonawca zobowiązany jest w pierwszej kolejności do stosowania istniejących rozwiązań systemowych przewidzianych dla naprawy danego rodzaju uszkodzenia, usterki lub usunięcia wady. Jedyne w przypadku braku dostępności rozwiązań systemowych (np. gotowych zestawów naprawczych lub opracowanych przez specjalistyczne Firmy technologii napraw), technologia napraw może być uzgodniona indywidualnie dla danego typu uszkodzenia. W każdym przypadku zakres i technologia powinny być przedstawione do akceptacji Zamawiającemu.

Na żądanie Zamawiającego, Wykonawca opracuje projekt technologii i organizacji robót poprawkowych, w którym określi sposób i zakres naprawy oraz okres jej wykonania. W/w program podlega akceptacji przez Zamawiającego.

Niezależnie od powyższego, Zamawiający zastrzega sobie prawo wyboru i decydowania o technologii przeprowadzenia napraw.

- Wprowadza się pojęcie *Dodatkowe badania* - pod w/w pojęciem rozumie się badania laboratoryjne wykonywane przez Wykonawcę kosztem i staraniem własnym, których rodzaj, zakres i okres wykonania został uzgodniony (zaakceptowany) przez przedstawiciela Zamawiającego. Badania powinny być tak dobrane, aby ich wyniki pozwoliły wiarygodnie ocenić przyczynę powstania danej usterki. Wyniki badań powinny m.in. pozwolić na określenie rodzaju i stanu wbudowanych materiałów oraz ich cech geometrycznych, a w niektórych sytuacjach ich parametrów fizykochemicznych..
- W przypadku uchylania się Wykonawcy od wykonania robót poprawkowych, Zamawiający zleci ich wykonanie innemu wykonawcy, przy czym koszty wykonanych robót zostaną pokryte z zabezpieczenia usunięcia wad i usterek wniesionego przez Wykonawcę.
- Zamawiający nie przyjmie uzasadnienia braku wykonania robót poprawkowych przez Wykonawcę, w którym Wykonawca stwierdza, że przyczyną powstania usterek są błędy projektowe lub niejasności w dokumentacji projektowej. W celu uniknięcia takich przypadków, Wykonawca ma prawo sprawdzić dokumentację projektową i wnieść uwagi oraz wyjaśnić wszelkie niejasności przed przystąpieniem do wykonania robót. Z chwilą rozpoczęcia robót budowlanych, Zamawiający uznaje, że Wykonawca nie ma żadnych uwag oraz nie występują żadne niejasności co do przyjętych rozwiązań projektowych.
- Niezależnie od procedur opisanych poniżej dla typowych przypadków, dla dowolnego rodzaju usterki technologia i zakres robót naprawczych powinny zostać ustalone w sposób minimalizujący możliwość jej powtórzenia się,
  - W przypadku powtórnego wystąpienia usterki w danym miejscu, w miejscach sąsiadujących lub na danym obszarze, Wykonawca zobowiązany jest przeprowadzić dodatkowe badania. Na podstawie uzyskanych wyników Wykonawca uzgodni z Zamawiającym (wymagana akceptacja Zamawiającego) zakres i sposób usunięcia usterki.

##### **9.4.2 Usuwanie typowych usterek:**

Wykonawca zobowiązany jest do usuwania typowych usterek w oparciu o procedury opisane niżej:

Niekontrolowane, nadmierne odkształcenia wybudowanych nawierzchni z drobnowymiarowych elementów betonowych lub kamiennych:

W przypadku miejscowego ujawnienia się wady, naprawa polega na usunięciu drobnowymiarowych elementów nawierzchni na powierzchni wystąpienia zjawiska, powiększonym o min 30 cm, wyrównaniu podbudowy (uzupełnienie gruntem budowlanym identycznym jak w istniejącej podbudowie), wraz z jej zagęszczeniem oraz ponownym ułożeniu nawierzchni.

Rozluźnienie drobnowymiarowych elementów kamiennych lub betonowych:

Naprawa polega na usunięciu elementów rozluźnionych i ponownym ich wbudowaniu zgodnie z technologią przyjętą w dokumentacji technicznej.

Niekontrolowane, nadmierne odkształcenia nawierzchni bitumicznych:

W przypadku miejscowego ujawnienia się wady, naprawa polega na całkowitym usunięciu (poprzez nacięcie powierzchni i frezowanie) warstwy ścieralnej w miejscu wystąpienia odkształcenia i wbudowaniu (po oczyszczeniu miejsca sprężonym powietrzem) fragmentu nowej warstwy ścieralnej o identycznych parametrach z uszczelnieniem spoin taśmą bitumiczną. Naprawa powinna obejmować powierzchnię o regularnych kształtach równoległoboku, o wymiarach o min 30 cm większych od obszaru odkształcenia w każdym kierunku.

Gdy zachodzą przesłanki wskazujące, że przyczyną usterki jest utrata stateczności warstw znajdujących się głębiej (tzn warstw podbudowy, stabilizacji lub podłoża gruntowego), naprawa powinna objąć wszystkie warstwy konstrukcyjne, przy czym naprawa powinna być prowadzona dla każdej z warstw osobno, przy zachowaniu zasady schodkowego zachodzenia na siebie poszczególnych warstw.

W razie wystąpienia usterki w więcej niż jednym miejscu, gdy miejsca odkształceń są oddalone od siebie o mniej niż 5 m w każdym dowolnym kierunku, naprawa powinna objąć obszar uszkodzeń na całej szerokości pasa ruchu, oraz na całej długości występowania odkształceń. Jedyne gdy usterki zlokalizowane są w linii równoległej do osi jezdni , naprawa nie

**Specyfikacje Techniczne Wykonania i Odbioru Robót Budowlanych dla zadania:**  
**„ROZBUDOWA DROGI WOJEWÓDZKIEJ NR 459 W MIEJSCOWOŚCI NAROK”**

---

musi być wykonana na całej szerokości pasa ruchu, pod warunkiem, że szerokość naprawianego pasa będzie nie większa niż 1,5 m.

Ubytki i wykruszenia w nawierzchniach bitumicznych:

Naprawa powinna być przeprowadzona zgodnie z procedurą naprawy nadmiernych odkształceń nawierzchni bitumicznych

Spękania nawierzchni bitumicznych:

W razie powstania spękań bitumicznych, usunięcie usterki w zależności od rodzaju spękań, naprawa polega na:

a) dla spękań liniowych występujących pojedynczo:

Naprawa obejmuje na nacięciu szczeliny – poszrzeźniu szczeliny frezarką palcową lub tarczową w celu uzyskania szczeliny o pionowych ściankach, o przekroju zbliżonym do prostokątnego, o szerokości od 12 do 15 mm i głębokości około 25 mm. Następnie szczelina powinna zostać oczyszczona sprężonym powietrzem, zagruntowana środkiem gruntującym (gruntownikiem) oraz wypełniona zalewą asfaltową. Gruntownik powinien być наносzony specjalną wtryskarką, zapewniającą równomierne pokrycie ścianek cienką warstwą środka zwiększającego przyczepność. Przed aplikacją mas asfaltowych na gorąco, szczelina powinna być podgrzana lanca gorącego powietrza. Zalewanie masą wypełniającą powinno być prowadzone z użyciem specjalnych przeznaczonych do tego celu urządzeń przesuwanych wzdłuż zalewanej szczeliny. Urządzenia te powinny posiadać zbiorniki na kruszywo, w celu możliwości natychmiastowego posypania zalanej szczeliny kruszywem. Jako materiał zalewowy stosować należy specjalne zalewy z dodatkiem polimerów termoplastycznych, posiadające dobrą zdolność wypełniania spękań i szczelin, niską spływność w temperaturze +60 C, dobrą przyczepność do ścianek oraz dobrą rozciągliwość w niskich temperaturach, Masa zalewowa powinna posiadać aprobatę techniczną wydaną przez uprawnioną jednostkę. Jako posypkę należy zastosować cement lub mączkę kamienną.

W przypadku spękań odbitych, naprawa zostanie przeprowadzona zgodnie z procedurą określoną dla naprawy nadmiernych odkształceń nawierzchni bitumicznych, z uwzględnieniem wzmocnienia międzywarstwowego geosiatką.

Ewentualny spór między Zamawiającym i Wykonawcą dotyczący określenia, czy w danym przypadku występują spękania odbite, może zostać rozstrzygnięty na podstawie wyników dodatkowych badań.

b) dla spękań liniowych występujących grupowo, naprawa powinna zostać wykonana zgodnie z procedurą określoną dla naprawy odkształceń wybudowanych nawierzchni bitumicznych.

Ustala się, że spękania liniowe występują grupowo wtedy, gdy na danym obszarze znajdują się one w ilości co najmniej dwie szt w odległości mniejszej niż pięciokrotna długość najdłuższego pęknięcia.

c) spękania siatkowe: naprawa powinna zostać wykonana zgodnie z procedurą określoną dla naprawy nadmiernych odkształceń nawierzchni bitumicznych.

Zarysowania powierzchni betonowych: naprawy polegają na nacięciu, oczyszczeniu i wypełnieniu szczeliny środkami przeznaczonymi do tego typu napraw (np. głębokopenetrujące żywice polimerowe).

Ubytki materiału w wykonanych nasypach (lub skarpach) spowodowane erozją:

Naprawa polega na usunięciu przemieszczonych materiałów nasypowych z miejsc ich nagromadzenia się, a następnie ponownym wbudowaniu odzyskanego lub dowiezionego materiału, oraz wykonania umocnienia naprawionych powierzchni (np. obsianie trawą lub ułożenie ażurowych płyt betonowych).

Uszkodzenia i odkształcenia nawierzchni bitumicznych wokół wpustów ściekowych:

a) w przypadku spękania nawierzchni wokół wpustu:

naprawa polega na nacięciu warstwy ścieralnej w liniach tworzących równoległobok po zewnętrznym obrysie występujących spękań, usunięciu warstwy ścieralnej z wyciętej przestrzeni, oczyszczeniu pola roboczego sprężonym powietrzem i wbudowaniu nowego fragmentu warstwy ścieralnej o identycznych parametrach z uszczelnieniem spoin taśmą bitumiczną,

b) w przypadku odkształcenia nawierzchni w sąsiedztwie wpustu, gdy obszar odkształcenia mieści się w odległości 30 cm od wpustu, a odkształcenie jest nie większe niż 1 cm w stosunku do przyległych nawierzchni, naprawa powinna zostać wykonana wg pkt a),

c) w przypadku odkształcenia nawierzchni w sąsiedztwie wpustu, gdy obszar odkształcenia przekracza odległość 30 cm od wpustu lub odkształcenie jest większe niż 1 cm w stosunku do przyległych nawierzchni, wymianie podlegają wszystkie warstwy konstrukcyjne drogi w sąsiedztwie wpustu, przy zachowaniu zasady schodkowego zachodzenia na siebie poszczególnych warstw oraz z zastosowaniem na stykach warstw taśm bitumicznych. Przed wbudowaniem nowych warstw należy sprawdzić nośność podłoża i ewentualnie wykonać zabiegi wzmacniające.

Odchylenia krawężników od linii ich wbudowania,

W przypadku wystąpienia odchylenia pojedynczych lub kilku sztuk krawężników, naprawa powinna polegać na usunięciu krawężnika wraz z jego podbudową i fragmentem opornika oraz gruntem użytym do obsypki, a następnie wbudowaniu nowych elementów jak wyżej z geometrycznym dopasowaniem do linii przyległych krawężników i wykonaniem obsypki.

W przypadku odchylenia większej grupy krawężników, roboty j/w powinny być poprzedzone geodezyjnym wytyczeniem linii krawężników.

Spękania siatkowe i ubytki w powierzchni krawężników: nie dopuszcza się naprawy wbudowanych krawężników z użyciem jakichkolwiek zapraw. Jeżeli zakres ubytków lub spękań będzie kwalifikował krawężniki do naprawy,

Wykonawca zobowiązany jest do całkowitej wymiany uszkodzonych sztuk,

Korozja elementów stalowych wyposażenia obiektów mostowych, zabezpieczonych powłokami malarskimi:

Naprawa polega na usunięciu mechanicznym powłok malarskich oraz ognisk korozji w sposób mechaniczny, oraz doprowadzeniu metalu do stopnia czystości wymaganego dla danego rodzaju powłoki malarskiej, a następnie na nałożeniu kompletnego pakietu powłok malarskich (co najmniej dwie warstwy: powłoka podkładowa i powłoka właściwa).

**Specyfikacje Techniczne Wykonania i Odbioru Robót Budowlanych dla zadania:**  
**„ROZBUDOWA DROGI WOJEWÓDZKIEJ NR 459 W MIEJSCOWOŚCI NAROK”**

---

Zamawiający wymaga, aby nałożenie nowej powłoki ochronnej wykonane było dla całego elementu konstrukcyjnego, z którego wykonany jest dany element – nie dopuszcza się ograniczenia zakresu robót do fragmentu elementu (np. fragmentu pochwytu, przeciągu lub słupka balustrady).

**10. PRZEPISY ZWIĄZANE**

1. Ustawa z dnia 7 lipca 1994 r. - Prawo budowlane (Dz. U. Nr 89, poz. 414 z późniejszymi zmianami).
2. Zarządzenie Ministra Infrastruktury z dnia 19 listopada 2001 r. w sprawie dziennika budowy, montażu i rozbiórki oraz tablicy informacyjnej (Dz. U. Nr 138, poz. 1555).
3. Ustawa z dnia 21 marca 1985 r. o drogach publicznych (Dz. U. Nr 14, poz. 60 z późniejszymi zmianami).

## **DM.00.00.01 ZAPLECZE WYKONAWCY**

### **1. WSTĘP**

#### **1.1. Przedmiot STWIORB**

Przedmiotem niniejszej Specyfikacji Technicznej DM 00.00.01 Zaplecze Wykonawcy są wymagania dotyczące Wykonania i Odbioru Robót, które zostaną wykonane dla zadania: „**Rozbudowa drogi wojewódzkiej nr 459 w miejscowości Narok**”.

Wykonawca we własnym zakresie i na własny koszt zorganizuje swoje zaplecze budowy, informując na bieżąco Inwestora o wszystkich umowach zawartych z właścicielami nieruchomości, dotyczących ich wykorzystywania przez Wykonawcę do celów związanych z realizacją zamówienia.

Zamawiający nie będzie ingerować w takie porozumienia, o ile nie będą one w sprzeczności z obowiązującym prawem lub Warunkami Kontraktu.

#### **1.2. Zakres stosowania STWIORB**

Specyfikacja Techniczna Wykonania i Odbioru Robót Budowlanych – STWiORB jest stosowana jako dokument przetargowy i kontraktowy przy zlecaniu i realizacji robót wymienionych w punkcie 1.1.

#### **1.3. Zakres robót objętych STWIORB**

Ustalenia zawarte w niniejszej specyfikacji dotyczą zasad prowadzenia robót związanych z wykonaniem zaplecza Wykonawcy, o ile warunki kontraktu przewidują jego realizację jako osobnej pozycji obmiarowej. Zaplecze Wykonawcy obejmuje wszystkie niezbędne obiekty, urządzenia i instalacje potrzebne Wykonawcy do wykonania robót.

#### **1.4. Określenia podstawowe**

1.4.1. Zaplecze Wykonawcy – niezbędne urządzenia, instalacje, biura, magazyny, laboratoria, place składowe, drogi wewnętrzne i dojazdowe itp. potrzebne Wykonawcy do realizacji robót z uwzględnieniem potrzeb podwykonawców.

1.4.2. Pozostałe określenia podstawowe są zgodne z obowiązującymi, odpowiednimi polskimi normami i z definicjami podanymi w STWiORB DM.00.00.00 „Wymagania ogólne” [1], pkt 1.4.

#### **1.5. Ogólne wymagania dotyczące robót**

Ogólne wymagania dotyczące robót zaleca się stosować wg STWiORB DM.00.00.00 „Wymagania ogólne” [1], pkt 1.5.

### **2. MATERIAŁY**

#### **2.1. Ogólne wymagania dotyczące materiałów**

Ogólne wymagania dotyczące materiałów zaleca się stosować wg STWiORB DM.00.00.00 „Wymagania ogólne” [1], pkt 2.

#### **2.2. Materiały do wykonania robót**

Wykonawca ponosi wszystkie koszty z tytułu uzyskania materiałów, które okażą się potrzebne w związku z realizacją zaplecza.

Humus czasowo zdjęty z terenu przeznaczanego na zaplecze Wykonawcy może być wykorzystany do robót lub rekultywacji terenu po ukończeniu robót, pod warunkiem akceptacji Inżyniera.

Wykonawca zapewni, aby tymczasowo składowane materiały były zabezpieczone przed zanieczyszczeniami. Miejsca czasowego składowania materiałów budowy w miejscach zorganizowanych przez Wykonawcę powinny być zaakceptowane przez Inżyniera.

### **3. SPRZĘT**

#### **3.1. Ogólne wymagania dotyczące sprzętu**

Ogólne wymagania dotyczące sprzętu zaleca się stosować wg STWiORB DM.00.00.00 „Wymagania ogólne” [1], pkt 3.

#### **3.2. Sprzęt stosowany do wykonania robót**

Przy wykonywaniu robót Wykonawca w zależności od potrzeb, powinien korzystać ze sprzętu dostosowanego do przyjętej metody robót.

Wykonawca powinien używać jedynie takiego sprzętu, który nie powoduje niekorzystnego wpływu na jakość wykonywanych robót.

### **4. TRANSPORT**

#### **4.1. Ogólne wymagania dotyczące transportu**

Ogólne wymagania dotyczące transportu zaleca się stosować wg STWiORB DM.00.00.00 „Wymagania ogólne” [1], pkt 4.

#### **4.2. Transport materiałów**

Stosowane środki transportu nie mogą wpływać niekorzystnie na jakość wykonanych robót i właściwości przewożonych materiałów.

Materiały można przewozić dowolnymi środkami transportu, w warunkach zabezpieczających je przed zanieczyszczeniem i zmieszaniem z innymi materiałami.

Przy ruchu na drogach publicznych pojazdy mają spełniać wymagania dotyczące przepisów ruchu drogowego. Wykonawca usunie wszelkie zanieczyszczenia lub uszkodzenia spowodowane jego pojazdami na drogach publicznych oraz dojazdach.

### **5. WYKONANIE ROBÓT**

#### **5.1. Ogólne zasady wykonania robót**

Ogólne zasady wykonania robót zaleca się stosować wg STWiORB DM.00.00.00 „Wymagania ogólne” [1], pkt 5.

#### **5.2. Zasady wykonywania robót**

Sposób wykonania robót powinien być zgodny z warunkami kontraktu. W przypadku braku wystarczających danych można korzystać z ustaleń podanych w niniejszej specyfikacji.

Podstawowe czynności Wykonawcy przy wykonaniu robót obejmują:  
urządzenie zaplecza,



**Specyfikacje Techniczne Wykonania i Odbioru Robót Budowlanych dla zadania:**  
**„ROZBUDOWA DROGI WOJEWÓDZKIEJ NR 459 W MIEJSCOWOŚCI NAROK”**

---

utrzymanie zaplecza,  
likwidację zaplecza.

### **5.3. Wykonanie zaplecza dla wykonawcy**

#### **5.3.1. Urządzenie zaplecza**

Zaplecze Wykonawcy obejmuje wszystkie niezbędne obiekty, urządzenia i instalacje potrzebne Wykonawcy przy realizacji robót. Do nich mogą należeć budynki administracyjne, socjalno-bytowe, magazynowe i laboratoryjne, place składowe, bazy transportowe, instalacje elektryczne, teletechniczne, wodociągowe i inne, zabezpieczenie ochrony mienia, drogi dojazdowe i wewnętrzne, parkingi itp.

Place budowy i ich zaplecza oraz drogi dojazdowe (techniczne) zorganizowane będą w sposób zapewniający oszczędne korzystanie z terenu i jak najmniejsze przekształcenie jego powierzchni.

Zaleca się lokalizować zaplecza budowy, a w szczególności magazyny, składy i bazy transportowe przede wszystkim na terenach już zagospodarowanych.

Place budowy zlokalizowane w pobliżu zabudowy mieszkaniowej należy utrzymywać w stanie ograniczającym zapylenie, m.in. poprzez stosowanie zabezpieczeń dla składowanych materiałów, stosowanie gotowych mieszanek asfaltowych wytwarzanych w wytwórniach do wykonania nawierzchni, w celu ograniczenia w największym stopniu prac związanych z mieszaniem kruszywa ze spoiwem na miejscu budowy.

Wykonawca podejmie działania organizacyjne i techniczne, aby nie dopuścić do zanieczyszczenia wód powierzchniowych i podziemnych stosowanymi substancjami lub ściekami powstającymi w związku z realizowanymi pracami. Na odcinkach, gdzie prace budowlane, w tym roboty ziemne, będą prowadzone w pobliżu cieków, Wykonawca zastosuje rozwiązania zabezpieczające przed ich uszkodzeniem, zasypaniem lub zanieczyszczeniem substancjami chemicznymi pochodzącymi z prac budowlanych.

W czasie urządzenia zaplecza Wykonawca jest zobowiązany do ochrony przed uszkodzeniami bądź zniszczeniem własności publicznej lub prywatnej. Wszelkie zniszczenia lub uszkodzenia spowodowane niewłaściwymi metodami wykonawczymi lub zaniedbaniami, Wykonawca powinien naprawić lub odtworzyć możliwie jak najszybciej. W pomieszczeniach sanitarnych należy zapewnić w sposób stały środki higieniczne (ręczniki papierowe, papier toaletowy, mydło, płyn do mycia naczyń).

Zaplecze (każde pomieszczenie przeznaczone do stałego pobytu ludzi - w domyśle nie dotyczy pomieszczeń higienicznych, sanitarnych i socjalnych) winno być wyposażone w system zapewniający utrzymanie właściwej dla komfortu pracy temperatury - w sezonie "grzewczym" grzejników, w sezonie letnim klimatyzatorów. Wykonawca zobowiązany będzie do ustawicznego utrzymania terenu budowy i zaplecza w stanie gwarantującym bezpieczeństwo osób korzystających z tych terenów

Wykonawca po przejęciu terenu powinien zdjąć, przechować i zabezpieczyć majątek Zamawiającego tj. materiał kamienny, istniejące oznakowanie itp. Wykonawca oznakuje teren budowy tablicą informacyjną.

#### **5.3.2. Utrzymanie zaplecza**

Utrzymanie zaplecza Wykonawcy obejmuje wszystkie koszty eksploatacyjne, związane z użytkowaniem urządzonego zaplecza. Wykonawca zobowiązany jest do utrzymania w pomieszczeniach czystości, bieżącego utrzymania, konserwacji i napraw przekazanego zaplecza wraz z wyposażeniem.

Wszelkie usuwanie zanieczyszczeń stałych i płynnych, umożliwiających poprawne funkcjonowanie zaplecza Wykonawcy, musi się odbywać zgodnie z obowiązującymi przepisami środowiskowymi.

#### **5.3.3. Likwidacja zaplecza**

Likwidacja zaplecza Wykonawcy obejmuje usunięcie wszystkich obiektów, urządzeń i instalacji użytkowanych w ramach urządzonego zaplecza Wykonawcy, według punktu 5.3.1.

Do robót likwidacyjnych należą też prace związane z dostosowaniem wykonanych robót do istniejących warunków terenowych, takie jak:

odtworzenie przeszkód czasowo usuniętych,

uzupełnienie zniszczonych w czasie istnienia zaplecza Wykonawcy istniejących elementów terenowych, drogowych lub innych,

roboty porządkujące otoczenie terenu zaplecza Wykonawcy,

usunięcie ewentualnego oznakowania dróg w otoczeniu zaplecza Wykonawcy, wprowadzonego na okres trwania budowy drogi. Wykonawca zobowiązany będzie po zakończeniu robót i rozliczeniu Umowy/Kontraktu, przywrócić teren zaplecza do stanu nie gorszego niż pierwotny.

## **6. KONTROLA JAKOŚCI ROBÓT**

### **6.1. Ogólne zasady kontroli jakości robót**

Ogólne zasady kontroli jakości robót zaleca się stosować wg STWIORB DM.00.00.00 „Wymagania ogólne” [1], pkt 6.

### **6.2. Badania robót**

Przed przystąpieniem do robót Wykonawca powinien:

uzyskać wymagane dokumenty, dopuszczające wyroby budowlane do obrotu i powszechnego stosowania (np. stwierdzenie

o oznakowaniu materiału znakiem CE lub znakiem budowlanym B, certyfikat zgodności, deklarację zgodności, aprobatę techniczną, ew. badania materiałów wykonane przez dostawców itp.),

ew. wykonać własne badania właściwości materiałów przeznaczonych do wykonania robót,

sprawdzić cechy zewnętrzne gotowych materiałów z tworzyw i prefabrykowanych.

Wszystkie dokumenty oraz wyniki badań Wykonawca przedstawia Inżynierowi.

## **7. OBMIAR ROBÓT**

### **7.1. Ogólne zasady obmiaru robót**

Ogólne zasady obmiaru robót zaleca się stosować wg STWIORB DM.00.00.00 „Wymagania ogólne” [1], pkt 7.

#### **7.2. Jednostka obmiarowa**

Jeśli warunki kontraktu nie ustalają inaczej, to jednostką obmiarową urządzenia, utrzymania i likwidacji zaplecza Wykonawcy jest wynagrodzenie ryczałtowe (ryczałt).

#### **8. ODBIÓR ROBÓT**

##### **8.1. Ogólne zasady odbioru robót**

Ogólne zasady odbioru robót zaleca się stosować wg STWIORB DM.00.00.00 „Wymagania ogólne” [1], pkt 8. Roboty uznaje się za wykonane zgodnie z warunkami kontraktu, jeżeli odbiór określony w dokumentach umowy da wynik pozytywny.

#### **9. PODSTAWA PŁATNOŚCI**

##### **9.1. Ogólne ustalenia dotyczące podstawy płatności**

Ogólne ustalenia dotyczące podstawy płatności zaleca się stosować wg STWIORB DM.00.00.00 „Wymagania ogólne” [1], pkt 9.

##### **9.2. Cena jednostki obmiarowej**

Cena wykonania jednostki obmiarowej (ryczałtu) obejmuje:  
urządzenie zaplecza Wykonawcy,  
utrzymanie zaplecza Wykonawcy,  
likwidację zaplecza Wykonawcy.

Wszystkie roboty powinny być wykonane według wymagań dokumentów umowy, dokumentacji projektowej, STWIORB, specyfikacji technicznej i postanowień Inżyniera.

#### **10. PRZEPISY ZWIĄZANE**

##### **10.1. Ogólne specyfikacje techniczne (stwiorb)**

DM.00.00.00 Wymagania ogólne

##### **10.2. Inne dokumenty**

Ustawa z dnia 7 lipca 1994 r. – Prawo budowlane (Dz.U. nr 89, poz. 414 z późniejszymi zmianami)

Rozporządzenie MGPIB z 14.12.1994 r. w sprawie warunków technicznych jakim powinny odpowiadać budynki i ich usytuowanie (Dz.U. nr 10 z 1995 r.)

Ustawa z dnia 21 marca 1985 r. o drogach publicznych (Dz. U. nr 14, poz. 60 z późniejszymi zmianami)

[1] Warunki kontraktu

### **DM.00.00.03 INFORMACJA I PROMOCJA PROJEKTU**

#### **1. WSTĘP**

##### **1.1. Przedmiot Specyfikacji Technicznej.**

Przedmiotem niniejszej Specyfikacji Technicznej DM 00.00.03 – Zabezpieczenie Terenu Budowy są wymagania dotyczące Wykonania i Odbioru Robót, które zostaną wykonane dla zadania: „**Rozbudowa drogi wojewódzkiej nr 459 w miejscowości Narok**”.

##### **1.2. Zakres stosowania STWiORB**

Specyfikacji Technicznej stanowi obowiązującą podstawę opracowania STWiORB stosowanej jako Dokument Przetargowy i Kontraktowy przy zleceniu i realizacji robót, które zostaną wykonane w ramach Kontraktu wymienionego w STWiORB DM.00.00.00 „Wymagania ogólne”

##### **1.3. Zakres robót objętych STWiORB**

Ustalenia zawarte w niniejszej STWiORB dotyczą zasad prowadzenia robót związanych z montażem tablic informacyjnych i promocyjnych, zgodnie z zakresem w/g Dokumentacji Projektowej oraz innych działań dot. promocji i informacji.

Zakres rzeczowy obejmuje:

- montaż i utrzymanie oraz demontaż tablic informacyjnych o dofinansowaniu ze środków Unii Europejskiej,
- montaż i utrzymanie oraz demontaż tablic informacyjnych o utrudnieniach na drodze,
- montaż tablic pamiątkowych o dofinansowaniu ze środków Unii Europejskiej, zgodnie ze wskazaniem Inżyniera,
- stosowania w oznaczaniu materiałów informacyjnych i promocyjnych w ramach RPO WO 2014-2020 spójnego systemu identyfikacji wizualnej dla marki Funduszy Europejskich
- znakowania wszystkich dokumentów związanych z realizacją projektu (na pierwszej stronie każdego dokumentu) znakiem Unii Europejskiej, znakiem Funduszy Europejskich oraz oficjalnym logo promocyjnym Województwa Opolskiego „Opolskie Kwitnące”.

##### **1.4. Określenia podstawowe**

Określenia są zgodne z obowiązującymi, odpowiednimi Polskimi Normami i z definicjami podanymi w STWiORB DM 00.00.00 "Wymagania Ogólne".

##### **1.5. Ogólne wymagania dotyczące robót**

Ogólne wymagania dotyczące robót podano w STWiORB pkt 1.5 DMU 00.00.00 „Wymagania Ogólne”

Niezbędne dane istotne z punktu widzenia:

- organizacji robót budowlanych;
- zabezpieczenia interesu osób trzecich;
- ochrony środowiska;
- warunków bezpieczeństwa pracy;
- zaplecza dla potrzeb Wykonawcy;
- warunków organizacji ruchu;
- zabezpieczenia chodników i jezdni

**Rodzaje działań informacyjnych i promocyjnych (informacja o dofinansowaniu ze środków UE) :**

**Znakowanie korespondencji,**

**Znakowanie materiałów informacyjnych i promocyjnych,**

**Ustawienie tablic informacyjnych i pamiątkowych**

**Zasady znakowania dokumentów i innych materiałów promocyjnych i informacyjnych :**

Wykonawca ma obowiązek stosowania w oznaczaniu dokumentów, materiałów informacyjnych i promocyjnych w ramach RPO WO 2014-2020 spójnego systemu identyfikacji wizualnej dla marki Funduszy Europejskich. Poniżej przedstawiono obowiązujące znaki graficzne, których wzory są także dostępne na stronie internetowej [www.rpo.opolskie.pl](http://www.rpo.opolskie.pl) :

znak graficzny z logotypem nawiązującym do nazwy programu złożony z symbolu graficznego, nazwy Fundusze Europejskie (FE) oraz nazwy programu, z którego finansowany jest projekt:



znak Unii Europejskiej (UE) złożony jest z flagi UE, napisu Unia Europejska oraz nazwy funduszu Europejski Fundusz Rozwoju Regionalnego (wersja z odwołaniem po lewej stronie):



W zestawieniu znak Unii Europejskiej znajduje się zawsze z prawej strony, znak Funduszy Europejskich z lewej, w przestrzeni między tymi znakami należy umieścić obowiązkowo znak „Opolskie kwitnące”.



Poniżej przykład znakowania korespondencji:

**Specyfikacje Techniczne Wykonania i Odbioru Robót Budowlanych dla zadania:  
„ROZBUDOWA DROGI WOJEWÓDZKIEJ NR 459 W MIEJSCOWOŚCI NAROK”**



Ponadto wszelkie materiały promocyjne dużego formatu (np.: bannery, ścianki, namioty), a także materiały multimedialne oraz wybrane materiały drukowane (np.: publikacje, ulotki, ogłoszenia prasowe, materiały konferencyjne, filmy) będą zawierały obowiązkowo: emblemat Unii Europejskiej, odwołanie słowne do Unii Europejskiej wraz z odwołaniem słownym do Europejskiego Funduszu Rozwoju Regionalnego, logo Funduszy Europejskich wraz z nazwą Programu oraz logotyp „Opolskie kwitnące”. Powyższe dotyczy także wszelkich dokumentów budowy oraz prowadzonej korespondencji. Znaki graficzne w formatach JPG, CDR w wersji kolorowej i achromatycznej są dostępne na stronie [www.rpo.opolskie.pl](http://www.rpo.opolskie.pl), w zakładce Nowa perspektywa 2014-2020/ Informacja i promocja.

Wykonawca jest zobowiązany do informowania opinii publicznej o pomocy otrzymanej z Unii Europejskiej oraz fakcie, iż projekt jest współfinansowany ze środków funduszy unijnych w ramach RPO WO 2014-2020. Ponadto, w przypadku projektów infrastrukturalnych zaleca się, aby do publicznej wiadomości, podawane były istotne wydarzenia związane z realizacją projektu.

Za informację o współfinansowaniu, o której mowa w niniejszym dokumencie rozumie się tekst informujący o tym, że projekt lub dane działanie jest współfinansowane przez Unię Europejską ze środków Europejskiego Funduszu Rozwoju Regionalnego. Treść informacji o współfinansowaniu może podlegać modyfikacjom i rozwinięciu.

W informacji o współfinansowaniu należy posługiwać się pełnymi nazwami tj. Unia Europejska i Europejski Fundusz Rozwoju Regionalnego.

Realizacja ww. zadań odbywa się przy wykorzystaniu obowiązkowych i rekomendowanych działań informacyjnych i promocyjnych.

Wykonawcy mogą realizować również inne działania informacyjne i promocyjne poza obowiązkowymi i rekomendowanymi, jeśli działania te służą informowaniu opinii publicznej o pomocy otrzymanej z Unii Europejskiej oraz o tym, iż projekt jest współfinansowany ze środków funduszy unijnych w ramach RPO WO 2014-2020. Działania takie muszą być zaakceptowane przez Zamawiającego.

Działania obowiązkowe to znakowanie korespondencji i innych dokumentów związanych z realizacją niniejszego zadania, ustawienie tablic informacyjnych i promocyjnych.

Wykonawca, w ramach promocji projektu zobowiązany będzie do umieszczenia w ogólnodostępnym i dobrze widocznym miejscu wykonywania robót budowlanych (na początku i końcu odcinka) tablic informacyjnych, które po zakończeniu realizacji zadania zastąpić należy tablicami pamiątkowymi.

## **2. MATERIAŁY**

### **2.1. Wymagania ogólne dotyczące materiałów**

Ogólne wymagania dotyczące materiałów, ich pozyskiwania i składowania podano w STWiORB pkt 2 DM.00.00.00. "Wymagania ogólne".

### **2.2. Tablice informacyjne i pamiątkowe**

#### **2.2.1 Tablice informacyjne i pamiątkowe o dofinansowaniu ze środków Unii Europejskiej**

Tablice muszą zawierać następujące informacje:

- Nazwę beneficjenta (WOJEWÓDZTWO OPOLSKIE),
- Tytuł projektu,
- Cel projektu,
- Zestaw logo – znaki FE i UE oraz oficjalne logo promocyjne Województwa Opolskiego „Opolskie Kwitnące”,
- Adres portalu [www.mapadotacji.gov.pl](http://www.mapadotacji.gov.pl).

Poniżej zamieszczamy wzór tablicy informacyjnej w tym również bannera i tablicy pamiątkowej, który należy wykorzystać przy wypełnianiu obowiązków informacyjnych i promocyjnych:

<b>TYTUŁ PROJEKTU [treść do uzupełnienia]</b>	
Cel projektu: <b>Zwiększenie dostępności transportowej obszarów kluczowych dla rozwoju regionu oraz poprawa bezpieczeństwa na drogach.</b>	
Beneficjent: <b>WOJEWÓDZTWO OPOLSKIE</b>	
<a href="http://www.mapadotacji.gov.pl">www.mapadotacji.gov.pl</a>	

Wymiary tablic informacyjnych i promocyjnych o dofinansowaniu ze środków Unii Europejskiej:

**Minimalny wymiar tablic:** 80 cm x 120 cm

**Rekomendowany wymiar tablic – powierzchnia 6m<sup>2</sup>**

#### **Lokalizacja tablic informacyjnych i promocyjnych :**

Tablice muszą być umieszczone w miejscu realizacji inwestycji (początek i koniec rozbudowywanego odcinka drogi), w miejscach dobrze widocznych i ogólnie dostępnych, gdzie większa liczba osób będzie miała możliwość zapoznać się z treścią tablicy. Banner należy umieścić w rejonie budowy obiektu mostowego ( w miejscu korekty łuku poziomego drogi), w taki sposób, aby był dobrze widoczny z obecnie przebiegającej trasy drogowej.

#### **Terminy ustawienia tablic informacyjnych i promocyjnych :**

**Specyfikacje Techniczne Wykonania i Odbioru Robót Budowlanych dla zadania:  
„ROZBUDOWA DROGI WOJEWÓDZKIEJ NR 459 W MIEJSCOWOŚCI NAROK”**

**Tablice informacyjne oraz banner** - niezwłocznie po otrzymaniu informacji od Zamawiającego ( po przekazaniu placu budowy i uzgodnieniu z Zamawiającym treści i szczegółowej lokalizacji tablic)

**Tablice promocyjne** - najpóźniej w dniu odbioru końcowego robót po uprzednim uzgodnieniu z Zamawiającym treści i szczegółowej lokalizacji tablic)

**Pozostałe informacje dot. tablic informacyjnych i promocyjnych :**

Należy zwrócić szczególną uwagę, aby znaki i informacje były czytelne. Jeżeli tablica jest położona w znacznej odległości od miejsca, gdzie mogą znajdować się odbiorcy, to powierzchnia tablicy powinna być odpowiednio większa, tak aby wszyscy mogli łatwo zapoznać się z jej treścią.

Planuje się ustawić co najmniej 2 tablice informujące społeczeństwo o dofinansowaniu niniejszego projektu ze środków unii europejskiej ( informacyjne ) oraz zawiesić banner i 2 tablice pamiątkowe. Wykonawca może ustawić więcej tablic w zależności od potrzeb i możliwości, po wcześniejszym uzgodnieniu z Zamawiającym.

Należy zadbać o to, aby tablice nie zakłócały ładui przestrzennego, a ich wielkość, lokalizacja i wygląd były zgodne z lokalnymi regulacjami lub zasadami dotyczącymi estetyki przestrzeni publicznej i miast oraz zasadami ochrony przyrody. Należy zadbać także o to, by były one dopasowane do charakteru otoczenia.

Dokładną treść tablic i dokładne miejsce ich lokalizacji należy uzgodnić z zamawiającym przed ich wykonaniem.

Dokładne dane dotyczące wykonania tablic znajdują się w Księdze Identyfikacji Wizualnej znaku marki Fundusze Europejskie i znaków programów polityki spójności na lata 2014-2020 - adres internetowy [www.funduszeuropejskie.gov.pl/media/9916/KIW\\_CMYK\\_09102015.pdf](http://www.funduszeuropejskie.gov.pl/media/9916/KIW_CMYK_09102015.pdf)

Tablice informacyjne oraz banner muszą być ustawione w okresie realizacji robót budowlanych,

Tablice pamiątkowe muszą być wykonane z materiałów trwałych, gdyż okres ich ekspozycji wynosi minimum 5 lat od czasu dokonania ostatniej płatności za realizację zadania.

Tablice pamiątkowe muszą być wykonane z trwałych materiałów. W przypadku wykonania tablic informacyjnych z materiałów trwałych, Zamawiający dopuszcza możliwość montażu odnowionych tablic informacyjnych jako tablic pamiątkowych. Zamawiający zwraca uwagę, że Wykonawca udziela gwarancji na całe zadanie , w tym również na ustawione tablice pamiątkowe.

Ogólne Informacje nt. informacji i promocji można uzyskać pod linkiem: <http://rpo.opolskie.pl/?p=83>

**2.2.2 Tablice informacyjne o utrudnieniach**

Tablica informacyjna pt. „Przepraszamy za utrudnienia” muszą zawierać poniższe informacje:

Informacje o utrudnieniach,

Informacje o dacie planowanego zakończenia,

Emblemat Zarządu Dróg Wojewódzkich w Opolu

znak Województwa Opolskiego „Opolskie Kwitnące”,

Znak „Uwaga roboty drogowe”

Hasło – „Przepraszamy za utrudnienia” oraz „Budujemy dla Ciebie”.

Poniżej zamieszczamy wzór tablicy informacyjnej o utrudnieniach, który należy wykorzystać:



**Wymiary tablic informacyjnych o utrudnieniach :**

Tablice informacyjne mają wymiar nie mniejszy niż 180x120 cm

**Lokalizacja tablic informacyjnych o utrudnieniach :**

Tablice muszą być umieszczone w miejscu realizacji inwestycji (początek i koniec rozbudowywanego odcinka drogi), w miejscach dobrze widocznych i ogólnie dostępnych .

**Terminy ustawienia tablic informacyjnych :**

**Ustawienie** - niezwłocznie po przekazaniu placu budowy i uzgodnieniu z Zamawiającym treści i szczegółowej lokalizacji tablic

**Likwidacja** – w dniu odbioru końcowego robót , po przekazaniu drogi do eksploatacji.

W przypadku ewentualnej zmiany terminu zakończenia treść tablicy podlega modyfikacji.

**2.3. Konstrukcje wsporcze**

**2.3.1. Ogólne charakterystyki konstrukcji**

**Specyfikacje Techniczne Wykonania i Odbioru Robót Budowlanych dla zadania:**  
**„ROZBUDOWA DROGI WOJEWÓDZKIEJ NR 459 W MIEJSCOWOŚCI NAROK”**

---

Konstrukcje wsporcze tablic należy wykonać z ocynkowanych rur lub kątowników względnie innych kształtowników, zaakceptowanych przez Inżyniera zgodnie z propozycją Wykonawcy.

#### 2.3.2. Rury

Śtępki do zamocowania znaków zaleca się wykonać z ocynkowanych rur o średnicy i długości zgodnej z Dokumentacją Projektową.

Rury powinny być proste. Dopuszczalna miejscowa krzywizna nie powinna przekraczać 1,5 mm na 1 m długości rury.

Rury powinny odpowiadać wymaganiom PN-H-74219, PN-H-74220 lub innej normy zaakceptowanej przez Inżyniera.

Powierzchnia zewnętrzna i wewnętrzna rur nie powinna wykazywać wad w postaci łusek, pęknięć, zwalcowania i naderwania.

Dopuszczalne są nieznaczne nierówności, pojedyncze rysy wynikające z procesu wytwarzania, mieszczące się w granicach dopuszczalnych odchyłek wymiarowych.

Końce rur powinny być obcięte równo i prostopadle do osi rury. Pożądane jest, aby rury były dostarczane o długościach:

- dokładnych, zgodnych z zamówieniem; z dopuszczalną odchyłką  $\pm 10$  mm,

- wielokrotnych w stosunku do zamówionych długości dokładnych poniżej 3 m z naddatkiem 5 mm na każde cięcie i z dopuszczalną odchyłką dla całej długości wielokrotnej, jak dla długości dokładnych.

Rury powinny być wykonane ze stali w gatunkach dopuszczonych przez normy (np. R 55, R 65, 18G2A): PN-H-84023-07, PN-H-84018, PN-H-84019, PN-H-84030-02 lub inne normy.

Do ocynkowania rur stosuje się gatunek cynku Raf według PN-H-82200.

#### 2.3.3. Kształtowniki

Kształtowniki powinny odpowiadać wymaganiom PN-H-93010. Powierzchnia kształtownika powinna być charakterystyczna dla procesu walcowania i wolna od wad jak widoczne łuski, pęknięcia, zwalcowania i naderwania. Dopuszczalne są usunięte wady przez szlifowanie lub dłutowanie z tym, że obrobiona powierzchnia powinna mieć łagodne wycięcia i zaokrąglone brzegi, a grubość kształtownika nie może zmniejszyć się poza dopuszczalną dolną odchyłkę wymiarową dla kształtownika.

Kształtowniki powinny być obcięte prostopadle do osi wzdłużnej kształtownika. Powierzchnia końców kształtownika nie powinna wykazywać rżadzin, rozwarstwień, pęknięć i śladów jamy skurczowej widocznych nieuzbrojonym okiem.

Kształtowniki powinny być ze stali St 3S oraz mieć własności mechaniczne według PN-H-84020 - tablica 3 lub innej uzgodnionej stali i normy z Inżynierem.

#### 2.4. Powłoki metalizacyjne cynkowe

Powłoki metalizacyjne cynkowe na konstrukcjach stalowych, powinny być z cynku o czystości nie mniejszej niż 99,5 % i odpowiadać wymaganiom PN-EN ISO 1461. Minimalna grubość powłoki cynkowej powinna być zgodna z wymaganiami PN-EN ISO 1461.

Oczyszczenie powierzchni przez odfłuszczenie, a następnie piaskowanie lub śrutowanie do drugiego stopnia czystości wg PN-70/H-97052.

### 3. SPRZĘT

#### 3.1. Ogólne wymagania dotyczące sprzętu

Ogólne wymagania dotyczące sprzętu podano w STWiORB DMU 00.00.00 "Wymagania Ogólne"

Można używać dowolnego rodzaju sprzętu zaakceptowanego przez Inżyniera.

### 4. TRANSPORT

#### 4.1. Ogólne wymagania dotyczące transportu

Ogólne wymagania dotyczące transportu podano w STWiORB DMU 00.00.00 "Wymagania Ogólne" pkt 4.

Tablice informacyjne można przewozić dowolnymi środkami transportu, w sposób uniemożliwiający ich przesuwanie się w czasie transportu i uszkodzenie.

### 5. WYKONANIE ROBÓT

#### 5.1. Ogólne zasady wykonania robót

Ogólne zasady wykonania robót podano w STWiORB DMU 00.00.00 „Wymagania Ogólne” pkt 5.

Wykonawca niezwłocznie po rozpoczęciu realizacji kontraktu dostarczy, zainstaluje i utrzyma w czasie trwania Kontraktu tablice informacyjne budowy, przedstawiające informacje dotyczące Robót Kontraktowych.

Wykonawca przedstawi Inżynierowi do akceptacji Projekt Technologii i Organizacji Robót oraz Program Zapewnienia Jakości uwzględniający wszystkie warunki, w jakich będą wykonywane Roboty. Wykonawca opracuje i przedstawi Inżynierowi Projektu do zatwierdzenia Projekt Tablic informacyjnych wraz z propozycją ich lokalizacji. Powyższe wymaga zatwierdzenia również przez Inżyniera.

Tablice informacyjne budowy będą utrzymywane przez Wykonawcę w dobrym stanie przez cały okres realizacji kontraktu.

#### 5.2. Roboty przygotowawcze

Przed przystąpieniem do robót, należy wyznaczyć lokalizację tablic, tj. jego pikietaż oraz odległość od krawędzi jezdni, - wysokość zamocowania tablic na konstrukcji wsporczej.

Punkty stabilizujące miejsca ustawienia znaków należy zabezpieczyć w taki sposób, aby w czasie trwania i odbioru robót istniała możliwość sprawdzenia lokalizacji znaków.

#### 5.3. Wykonanie wykopów i fundamentów dla konstrukcji wsporczych tablic

Sposób wykonania wykopu pod fundamenty tablic powinien być dostosowany do głębokości wykopu, rodzaju gruntu i posiadanego sprzętu.

Wykopy fundamentowe powinny być wykonane w takim okresie, aby po ich zakończeniu można było przystąpić natychmiast do wykonania w nich robót fundamentowych.

#### 5.4. Fundamenty z betonu zbrojonego

Wykopy pod fundamenty konstrukcji wsporczych dla zamocowania tablic wykonywane z betonu zbrojonego należy wykonać zgodnie z PN-S-02205.

**Specyfikacje Techniczne Wykonania i Odbioru Robót Budowlanych dla zadania:**  
**„ROZBUDOWA DROGI WOJEWÓDZKIEJ NR 459 W MIEJSCOWOŚCI NAROK”**

---

Wykopy fundamentowe należy zabezpieczyć przed napływem wód opadowych przez wyprofilowanie terenu ze spadkiem umożliwiającym łatwy odpływ wody poza teren przylegający do wykopu.

Dno wykopu powinno być wyrównane z dokładnością  $\pm 2$  cm.

Przy naruszonej strukturze gruntu rodzimego, grunt należy usunąć i miejsce wypełnić do spodu fundamentu betonem klasy C 12/15. Płaszczyzny boczne fundamentów stykające się z gruntem należy zabezpieczyć izolacją, np. emulsją kationową. Po wykonaniu fundamentu wykop należy zasypać warstwami grubości 20 cm z dokładnym zagęszczeniem gruntu.

#### **5.5. Tolerancje ustawienia tablic**

Dopuszczalne tolerancje ustawienia tablic:

- odchyłka od pionu, nie więcej niż  $\pm 1$  %

- w wysokości umieszczenia tablic, nie więcej niż  $\pm 2$  cm,

- odchyłka w odległości ustawienia tablic od krawędzi jezdni, krawędzi umocnionego pobocza lub pasa awaryjnego postoju, nie więcej niż  $\pm 5$  cm, przy zachowaniu minimalnej odległości umieszczenia tablic zgodnie z Instrukcją o znakach drogowych pionowych.

#### **5.6. Wykonanie spawanych złączy elementów metalowych**

Złącza spawane elementów metalowych powinny odpowiadać wymaganiom PN-M-69011.

Wytrzymałość zmęczeniowa spoin powinna wynosić od 19 do 32 MPa. Odchyłki wymiarów spoin nie powinny przekraczać  $\pm 0,5$  mm dla spoiny grubości do 6 mm i  $\pm 1,0$  mm dla spoiny o grubości powyżej 6 mm.

Odstęp w złączach zakładkowych i nakładkowych, pomiędzy przylegającymi do siebie płaszczyznami nie powinien być większy niż 1 mm.

Złącza spawane nie powinny mieć wad większych niż podane w PN-M-69775. Inżynier może dopuścić wady większe, jeśli uzna, że nie mają one zasadniczego wpływu na cechy eksploatacyjne znaku pionowego.

#### **5.7. Konstrukcje wsporcze**

##### **5.7.1. Łatwo zrywalne złącza konstrukcji wsporczej**

W przypadku konstrukcji wsporczych, nieosłoniętych barierami ochronnymi - zaleca się stosowanie łatwo zrywalnych lub łatwo rozłączalnych przekrojów, złączy lub przegubów o odpowiednio bezpiecznej konstrukcji, umieszczonych na wysokości od 0,15 do 0,20 m nad powierzchnią terenu.

W szczególności - zaleca się stosowanie takich przekrojów, złączy lub przegubów w konstrukcjach wsporczych nieosłoniętych barierami ochronnymi, które znajdują się na obszarach zwiększonego zagrożenia kolizyjnego (zewnętrzna strona łuków drogi itp.).

Łatwo zrywalne lub łatwo rozłączalne złącza, przekroje lub przeguby powinny być tak skonstruowane i umieszczone, by znak wraz z konstrukcją wsporczą po zerwaniu nie przewracał się na jezdnię. Wysokość części konstrukcji wsporczej, pozostałej po odłączeniu górnej jej części od fundamentu, nie może być większa od 0,25 m.

##### **5.7.2. Zapobieganie zagrożeniu użytkownikom drogi i terenu przyległego przez konstrukcję wsporczą**

Konstrukcja wsporcza tablicy musi być wykonana w sposób ograniczający zagrożeniu użytkownikom pojazdów samochodowych oraz innym użytkownikom drogi i terenu do niej przyległego przy najechaniu na konstrukcję utrzymującą tablicę. Konstrukcja wsporcza tablicy musi zapewnić możliwość łatwej naprawy po najechaniu przez pojazdy lub innego rodzaju uszkodzenia.

#### **5.8. Tablice na dwóch słupach lub podporach**

Przy stosowaniu tablic umieszczanych na dwóch słupach lub podporach - odległość między tymi słupami lub podporami, mierzona prostopadle do przewidywanego kierunku najechania przez pojazd, nie może być mniejsza od 1,75 m. Przy stosowaniu większej liczby słupów niż dwa - odległość między nimi może być mniejsza.

##### **5.8.1. Poziom górnej powierzchni fundamentu**

Przy zamocowaniu konstrukcji wsporczej tablicy w fundamencie betonowym lub innym podobnym - pożądane jest, by górna część fundamentu pokrywała się z powierzchnią pobocza, pasa dzielącego itp. lub była nad tę powierzchnię wyniesiona nie więcej niż 0,03 m. W przypadku konstrukcji wsporczych, znajdujących się poza koroną drogi, górna część fundamentu może być wyniesiona nad powierzchnię terenu nie więcej niż 0,15 m.

##### **5.8.2. Barwa konstrukcji wsporczej**

Konstrukcje wsporcze tablic muszą mieć barwę szarą neutralną z tym, że dopuszcza się barwę naturalną pokryć cynkowanych. Zabrania się stosowania pokryć konstrukcji wsporczych o jaskrawej barwie - z wyjątkiem przypadków, gdy jest to wymagane odrębnymi przepisami, wytycznymi lub warunkami technicznymi.

##### **5.8.3. Połączenie tablicy z konstrukcją wsporczą**

Materiał i sposób wykonania połączenia tablicy z konstrukcją wsporczą musi umożliwiać, przy użyciu odpowiednich narzędzi, odłączenie tablicy od tej konstrukcji przez cały okres użytkowania znaku.

Na drogach i obszarach, na których występują częste przypadki dewastacji znaków, zaleca się stosowanie elementów złącznych o konstrukcji uniemożliwiającej lub znacznie utrudniającej ich rozłączenie przez osoby niepowołane.

Nie dopuszcza się zamocowania tablicy do konstrukcji wsporczej w sposób wymagający bezpośredniego przeprowadzenia śrub mocujących przez lico znaku.

##### **5.8.4. Trwałość wykonania tablicy**

Tablica musi być wykonana w sposób trwały, zapewniający pełną czytelność przedstawionego na nim symbolu lub napisu w całym okresie jego użytkowania, przy czym wpływy zewnętrzne działające na tablicę, nie mogą powodować zniekształcenia treści tablic.

#### **5.9. Lokalizacja tablic**

##### **Tablice informacyjne**

W przypadku projektów drogowych o charakterze przebudowy na już istniejących ciągach drogowych tablice informacyjne należy umieszczać:

- przed wjazdem na odcinek drogi na jego obu końcach zgodnie z kierunkiem ruchu pojazdów,
- banner – w rejonie budowanego obiektu mostowego

**Specyfikacje Techniczne Wykonania i Odbioru Robót Budowlanych dla zadania:  
„ROZBUDOWA DROGI WOJEWÓDZKIEJ NR 459 W MIEJSCOWOŚCI NAROK”**

---

W przypadku realizacji projektów polegających na budowie nowych odcinków tablice informacyjne należy umieszczać: na początku i końcu odcinka drogi,

Tablice informacyjne o dofinansowaniu ze środków UE powinny stać podczas całej realizacji kontraktu. Tablice informacyjne będą utrzymywane przez Wykonawcę w dobrym stanie przez cały okres realizacji robót. Tablice informacyjne można usunąć dopiero po postawieniu tablic pamiątkowych.

Tablice pamiątkowe

Tablice pamiątkowe powinny być zamontowane w ogólnie dostępnym miejscu oraz informować o wsparciu danej inwestycji przez Unię Europejską i zastąpić tablice informujące najpóźniej po zakończeniu realizacji danego projektu.

Przed umieszczeniem tablic pamiątkowych Wykonawca uzgodni z Zamawiającym (Kierownikiem Projektu) ich lokalizację. Konkretna lokalizacja tablic pamiątkowych musi być zatwierdzona przez Zamawiającego (Kierownika Projektu) w celu optymalnego rozpropagowania celów realizacji danego przedsięwzięcia oraz informowaniu opinii publicznej o wkładzie UE.

Tablice informacyjne o utrudnieniach

Tablice informacyjne o utrudnieniach powinny stać podczas całej realizacji kontraktu. Tablice informacyjne będą utrzymywane przez Wykonawcę w dobrym stanie przez cały okres realizacji robót.

## **6. KONTROLA JAKOŚCI ROBÓT**

### **6.1. Ogólne zasady kontroli jakości robót**

Ogólne zasady kontroli jakości robót podano w STWiORB DM.00.00.00 "Wymagania Ogólne" pkt 6.

Kontrola jakości polega na sprawdzeniu zgodności wykonania tablic informacyjnych z pkt. 2 oraz pkt. 5 niniejszej STWiORB.

### **6.2. Badania materiałów do wykonania fundamentów betonowych**

Wykonawca powinien przeprowadzić badania materiałów do wykonania fundamentów betonowych "na mokro". Uwzględniając nieskomplikowany charakter robót fundamentowych, na wniosek Wykonawcy, Inżynier może zwolnić go z potrzeby wykonania badań materiałów dla tych robót.

### **6.3. Badania w czasie wykonywania robót**

#### **6.3.1. Badania materiałów w czasie wykonywania robót**

Wszystkie materiały dostarczone na budowę ze świadectwem dopuszczenia do stosowania lub zaświadczeniem o jakości (atestem) producenta powinny być sprawdzone w zakresie powierzchni wyrobu i jego wymiarów.

W przypadkach budzących wątpliwości można zlecić uprawnionej jednostce zbadanie właściwości dostarczonych wyrobów i materiałów w zakresie wymagań podanych w punkcie 2.

#### **6.3.2. Kontrola w czasie wykonywania robót**

W czasie wykonywania robót należy sprawdzać:

- zgodność wykonania tablic (lokalizacja, wymiary, wysokość zamocowania),
- zachowanie dopuszczalnych odchyłek wymiarów, zgodnie z punktem 2 i 5,
- prawidłowość wykonania wykopów pod konstrukcje wsporcze, zgodnie z punktem 5.3,
- poprawność wykonania fundamentów pod słupki zgodnie z punktem 5.4,
- poprawność ustawienia słupków i konstrukcji wsporczych, zgodnie z punktem 5.4.

W przypadku wykonania spawanych złączy elementów konstrukcji wsporczych:

- przed oględzinami, spoinę i przylegające do niej elementy łączone (od 10 do 20 mm z każdej strony) należy dokładnie oczyścić z zanieczyszczeń utrudniających prowadzenie obserwacji i pomiarów,
- oględziny złączy należy przeprowadzić wizualnie z ewentualnym użyciem lupy o powiększeniu od 2 do 4 razy; do pomiarów spoiny powinny być stosowane wzorniki, przymiary oraz uniwersalne spoinomierze,
- w przypadkach wątpliwych można zlecić uprawnionej jednostce zbadanie wytrzymałości zmęczeniowej spoin, zgodnie z PN-M-06515,
- złącza o wadach większych niż dopuszczalne, określone w punkcie 5.6, powinny być naprawione powtórным spawaniem.

## **7. OBMIAR ROBÓT**

Ogólne zasady dotyczące obmiaru robót przedstawiono w STWiORB DMU 00.00.00 „Wymagania ogólne” pkt

### **7.1. Jednostka obmiarowa**

Jednostką obmiaru jest ryczałt zamontowanej tablicy informacyjnej lub tablicy pamiątkowej zgodnie z Dokumentacją Projektową.

## **8. ODBIÓR ROBÓT**

Ogólne zasady dotyczące odbioru robót przedstawiono w STWiORB DM.00.00.00 „Wymagania ogólne” pkt .

W przypadku niezgodności, choć jednego elementu robót z wymaganiami, roboty uznaje się za niezgodne z Dokumentacją Projektową i Wykonawca zobowiązany jest do ich poprawy na własny koszt.

## **9. PODSTAWA PŁATNOŚCI**

Podstawa płatności powinna być określona na podstawie zasad przedstawionych w STWiORB DM.00.00.00 „Wymagania ogólne” pkt 9.

### **9.1. Cena jednostkowa**

**Dla tablic informacyjnych i promocyjnych o dofinansowaniu ze środków UE oraz informacyjnych o utrudnieniach:**

Podstawą płatności jest cena jednostkowa za szt. (sztukę) zamontowanej tablicy informacyjnej lub tablicy pamiątkowej.

Cena jednostkowa jest ceną uśrednioną dla założonego sposobu wykonania i obejmuje:

- przygotowanie projektu tablic informacyjnych i baniera i tablic pamiątkowych zgodnie z zaleceniami Inżyniera
- zakup, dostarczenie i składowanie wszystkich potrzebnych materiałów,
- zastosowanie materiałów pomocniczych koniecznych do prawidłowego wykonania tablic wraz z konstrukcją wsporczą i pozostałymi elementami, na których zamontowane zostaną tablice;



**Specyfikacje Techniczne Wykonania i Odbioru Robót Budowlanych dla zadania:**  
**„ROZBUDOWA DROGI WOJEWÓDZKIEJ NR 459 W MIEJSCOWOŚCI NAROK”**

---

- wytworzenie, załadunek i przewiezienie tablic informacyjnych i tablicy pamiątkowych na miejsce wskazane przez Inżyniera;
- wykonanie robót ziemnych,
- wykonanie fundamentów z betonu zbrojonego,
- wykonanie konstrukcji wsporczych wraz z zabezpieczeniem antykorozyjnym,
- ustawienie tablic informacyjnych oraz bannera i tablic pamiątkowych na wskazanym miejscu,
- utrzymanie w dobrym stanie w okresie trwania robót budowlanych tablic informacyjnych
- rozebranie i usunięcie tablic informacyjnych na składowisko Wykonawcy poza plac budowy zgodnie z instrukcją Inżyniera
- uporządkowanie terenu robót.

**10. PRZEPISY ZWIĄZANE**

**10.1. Normy**

PN-EN 206-1	Beton Część 1 Wymagania, właściwości, produkcja i zgodność
PN-B-06251	Roboty betonowe i żelbetowe. Wymagania techniczne
PN-B-06712	Kruszywa mineralne do betonu zwykłego
PN-EN 197-1:2002	Cement. Skład, wymagania i kryteria zgodności dotyczące cementów powszechnego użytku
PN-H-04651	Ochrona przed korozją. Klasyfikacja i określenie agresywności korozyjnej środowiska
PN-H-74219	Rury stalowe bez szwu walcowane na gorąco ogólnego zastosowania
PN-H-74220	Rury stalowe bez szwu ciągnięte i walcowane na zimno ogólnego przeznaczenia
PN-H-82200	Cynk
PN-H-84018	Stal niskostopowa o podwyższonej wytrzymałości. Gatunki
PN-H-84019	Stal niestopowa do utwardzania powierzchniowego i ulepszenia cieplnego. Gatunki
PN-H-84020	Stal niestopowa konstrukcyjna ogólnego przeznaczenia. Gatunki
PN-H-84023-07	Stal określonego zastosowania. Stal na rury. Gatunki
PN-H-84030-02	Stal stopowa konstrukcyjna. Stal do nawęglania. Gatunki
PN-H-9301U	Stal. Kształtowniki walcowane na gorąco
PN-H-93401	Stal walcowana. Kątowniki równoramienne
PN-M-69011	Spawalnictwo. Złącza spawane w konstrukcjach spawanych. Podział i wymagania
PN-M-69420	Spawalnictwo. Druty lite do spawania i napawania stali
PN-M-69430	Spawalnictwo. Elektrody stalowe otulone do spawania i napawania. Ogólne wymagania i badania
PN-M-69775	Spawalnictwo. Wadliwość złączy spawanych. Oznaczanie klasy wadliwości na podstawie oględzin zewnętrznych
PN-S-02205	Drogi samochodowe. Roboty ziemne. Wymagania i badania
PN-EN ISO 1461	Powłoki cynkowe nanoszone na stal metodą zanurzeniową (cynkowanie jednostkowe). Wymagania i badania.
BN-82/4131-03	Spawalnictwo. Pręty i elektrody ze stopów stali i pręty z żeliw wysokochromowych do napawania

**10.2. Inne dokumenty**

Szczegółowe warunki techniczne dla znaków i sygnałów drogowych oraz urządzeń bezpieczeństwa ruchu drogowego i warunki ich umieszczania na drodze - załącznik do Dz. U. nr 220 poz.2181 z 2003 r. wraz z późniejszymi zmianami)

## **D.01.01.01**

## **ODTWORZENIE TRASY I PUNKTÓW WYSOKOŚCIOWYCH**

### **1. Wstęp**

#### **1.1. Przedmiot Specyfikacji Technicznej Wykonania i Odbioru Robót Budowlanych**

Przedmiotem niniejszej Specyfikacji Technicznej Wykonania i Odbioru Robót Budowlanych są wymagania dotyczące wykonania i odbioru Robót budowlanych w ramach realizacji zadania: „Rozbudowa drogi wojewódzkiej nr 459 w miejscowości Narok”.

#### **1.2. Zakres stosowania STWiORB**

Specyfikacja Techniczna Wykonania i Odbioru Robót Budowlanych jest stosowana jako dokument przetargowy i kontraktowy przy zleceniu i realizacji Robót wymienionych w punkcie 1.1.

#### **1.3. Zakres robót objętych STWiORB**

Ustalenia zawarte w niniejszej specyfikacji dotyczą zasad prowadzenia robót związanych z wszystkimi czynnościami umożliwiającymi i mającymi na celu odtworzenie w terenie przebiegu trasy drogowej.

##### **1.3.1. Odtworzenie trasy i punktów wysokościowych**

W zakres robót pomiarowych, związanych z odtworzeniem trasy i punktów wysokościowych wchodzi:

- a) sprawdzenie wyznaczenia sytuacyjnego i wysokościowego punktów głównych osi trasy i punktów wysokościowych,
- b) uzupełnienie osi trasy dodatkowymi punktami (wyznaczenie osi),
- c) wyznaczenie dodatkowych punktów wysokościowych (reperów roboczych),
- d) wyznaczenie przekrojów poprzecznych,
- e) zastabilizowanie punktów w sposób trwały, ochrona ich przed zniszczeniem oraz oznakowanie w sposób ułatwiający odszukanie i ewentualne odtworzenie.

#### **1.4. Określenia podstawowe**

**1.4.1.** Punkty główne trasy - punkty załamania osi trasy, punkty kierunkowe oraz początkowy i końcowy punkt trasy.

**1.4.2.** Pozostałe określenia podstawowe są zgodne z obowiązującymi, odpowiednimi polskimi normami i z definicjami podanymi w STWiORB D-M-00.00.00 „Wymagania ogólne” pkt 1.4.

#### **1.5. Ogólne wymagania dotyczące robót**

Ogólne wymagania dotyczące robót podano w STWiORB D-M-00.00.00 „Wymagania ogólne” pkt 1.5.

## **2. MATERIAŁY**

### **2.1. Ogólne wymagania dotyczące materiałów**

Ogólne wymagania dotyczące materiałów, ich pozyskiwania i składowania podano w STWiORB D-M-00.00.00 „Wymagania ogólne” pkt 2.

### **2.2. Rodzaje materiałów**

Do utrwalenia punktów głównych trasy należy stosować pale drewniane z gwoździem lub prętem stalowym, słupki betonowe albo rury metalowe o długości około 0,50 metra.

Pale drewniane umieszczone poza granicą robót ziemnych, w sąsiedztwie punktów załamania trasy, powinny mieć średnicę od 0,15 do 0,20 m i długość od 1,5 do 1,7 m.

Do stabilizacji pozostałych punktów należy stosować paliki drewniane średnicy od 0,05 do 0,08 m i długości około 0,30 m, a dla punktów utrwalanych w istniejącej nawierzchni bolce stalowe średnicy 5 mm i długości od 0,04 do 0,05 m.

„Świadki” powinny mieć długość około 0,50 m i przekrój prostokątny.

## **3. SPRZĘT**

### **3.1. Ogólne wymagania dotyczące sprzętu**

Ogólne wymagania dotyczące sprzętu podano w STWiORB D-M-00.00.00 „Wymagania ogólne” pkt 3.

### **3.2. Sprzęt pomiarowy**

Do odtworzenia sytuacyjnego trasy i punktów wysokościowych należy stosować następujący sprzęt:

- teodolity lub tachimetry,
- niwelatory,
- dalmierze,
- tyczki,
- łąty,
- taśmy stalowe, szpilki.

Sprzęt stosowany do odtworzenia trasy drogowej i jej punktów wysokościowych powinien gwarantować uzyskanie wymaganej dokładności pomiaru.

## **4. TRANSPORT**

### **4.1. Ogólne wymagania dotyczące transportu**

Ogólne wymagania dotyczące transportu podano w STWiORB D-M-00.00.00 „Wymagania ogólne” pkt 4.

### **4.2. Transport sprzętu i materiałów**

Sprzęt i materiały do odtworzenia trasy można przewozić dowolnymi środkami transportu.

## **5. WYKONANIE ROBÓT**

### **5.1. Ogólne zasady wykonania robót**

Ogólne zasady wykonania robót podano w STWiORB D-M-00.00.00 „Wymagania ogólne” pkt 5.

### **5.2. Zasady wykonywania prac pomiarowych**

Prace pomiarowe powinny być wykonane zgodnie z obowiązującymi Instrukcjami GUGiK (od 1 do 7).

Przed przystąpieniem do robót Wykonawca powinien przejąć od Zamawiającego dane zawierające lokalizację i współrzędne punktów głównych trasy oraz reperów.

W oparciu o materiały dostarczone przez Zamawiającego, Wykonawca powinien przeprowadzić obliczenia i pomiary geodezyjne niezbędne do szczegółowego wytyczenia robót.

**Specyfikacje Techniczne Wykonania i Odbioru Robót Budowlanych dla zadania:**  
**„ROZBUDOWA DROGI WOJEWÓDZKIEJ NR 459 W MIEJSCOWOŚCI NAROK”**

---

Prace pomiarowe powinny być wykonane przez osoby posiadające odpowiednie kwalifikacje i uprawnienia.

Wykonawca powinien natychmiast poinformować Inżyniera o wszelkich błędach wykrytych w wytyczeniu punktów głównych trasy i (lub) reperów roboczych. Błędy te powinny być usunięte na koszt Zamawiającego.

Wykonawca powinien sprawdzić czy rzędne terenu określone w dokumentacji projektowej są zgodne z rzeczywistymi rzędnymi terenu. Jeżeli Wykonawca stwierdzi, że rzeczywiste rzędne terenu istotnie różnią się od rzędnych określonych w dokumentacji projektowej, to powinien powiadomić o tym Inżyniera. Ukształtowanie terenu w takim rejonie nie powinno być zmieniane przed podjęciem odpowiedniej decyzji przez Inżyniera. Wszystkie roboty dodatkowe, wynikające z różnic rzędnych terenu podanych w dokumentacji projektowej i rzędnych rzeczywistych, akceptowane przez Inżyniera, zostaną wykonane na koszt Zamawiającego. Zaniechanie powiadomienia Inżyniera oznacza, że roboty dodatkowe w takim przypadku obciążą Wykonawcę.

Wszystkie roboty, które bazują na pomiarach Wykonawcy, nie mogą być rozpoczęte przed zaakceptowaniem wyników pomiarów przez Inżyniera.

Punkty wierzchołkowe, punkty główne trasy i punkty pośrednie osi trasy muszą być zaopatrzone w oznaczenia określające w sposób wyraźny i jednoznaczny charakterystykę i położenie tych punktów. Forma i wzór tych oznaczeń powinny być zaakceptowane przez Inżyniera.

Wykonawca jest odpowiedzialny za ochronę wszystkich punktów pomiarowych i ich oznaczeń w czasie trwania robót. Jeżeli znaki pomiarowe przekazane przez Zamawiającego zostaną zniszczone przez Wykonawcę świadomie lub wskutek zaniedbania, a ich odtworzenie jest konieczne do dalszego prowadzenia robót, to zostaną one odtworzone na koszt Wykonawcy.

Wszystkie pozostałe prace pomiarowe konieczne dla prawidłowej realizacji robót należą do obowiązków Wykonawcy.

### **5.3. Sprawdzenie wyznaczenia punktów głównych osi trasy i punktów wysokościowych**

Punkty wierzchołkowe trasy i inne punkty główne powinny być zastabilizowane w sposób trwały, przy użyciu pali drewnianych lub słupków betonowych, a także dowiązane do punktów pomocniczych, położonych poza granicą robót ziemnych. Maksymalna odległość pomiędzy punktami głównymi na odcinkach prostych nie może przekraczać 500 m.

Zamawiający powinien założyć robocze punkty wysokościowe (repery robocze) wzdłuż osi trasy drogowej, a także przy każdym obiekcie inżynierskim.

Maksymalna odległość między reperami roboczymi wzdłuż trasy drogowej w terenie płaskim powinna wynosić 500 metrów, natomiast w terenie falistym i górskim powinna być odpowiednio zmniejszona, zależnie od jego konfiguracji.

Repery robocze należy założyć poza granicami robót związanych z wykonaniem trasy drogowej i obiektów towarzyszących. Jako repery robocze można wykorzystać punkty stałe na stabilnych, istniejących budowlach wzdłuż trasy drogowej. O ile brak takich punktów, repery robocze należy założyć w postaci słupków betonowych lub grubych kształtowników stalowych, osadzonych w gruncie w sposób wykluczający osiadanie, zaakceptowany przez Inżyniera.

Rzędne reperów roboczych należy określać z taką dokładnością, aby średni błąd niwelacji po wyrównaniu był mniejszy od 4 mm/km, stosując niwelację podwójną w nawiązaniu do reperów państwowych.

Repery robocze powinny być wyposażone w dodatkowe oznaczenia, zawierające wyraźne i jednoznaczne określenie nazwy repery i jego rzędnej.

### **5.4. Odtworzenie osi trasy**

Tyczenie osi trasy należy wykonać w oparciu o dokumentację projektową oraz inne dane geodezyjne przekazane przez Zamawiającego, przy wykorzystaniu sieci poligonizacji państwowej albo innej osnowy geodezyjnej, określonej w dokumentacji projektowej.

Oś trasy powinna być wyznaczona w punktach głównych i w punktach pośrednich w odległości zależnej od charakterystyki terenu i ukształtowania trasy, lecz nie rzadziej niż co 50 metrów.

Dopuszczalne odchylenie sytuacyjne wytyczonej osi trasy w stosunku do dokumentacji projektowej nie może być większe niż 3 cm dla autostrad i dróg ekspresowych lub 5 cm dla pozostałych dróg. Rzędne niwelety punktów osi trasy należy wyznaczyć z dokładnością do 1 cm w stosunku do rzędnych niwelety określonych w dokumentacji projektowej.

Do utrwalenia osi trasy w terenie należy użyć materiałów wymienionych w pkt 2.2.

Usunięcie pali z osi trasy jest dopuszczalne tylko wówczas, gdy Wykonawca robót zastąpi je odpowiednimi palami po obu stronach osi, umieszczonych poza granicą robót.

### **5.5. Wyznaczenie przekrojów poprzecznych**

Wyznaczenie przekrojów poprzecznych obejmuje wyznaczenie krawędzi nasypów i wykopów na powierzchni terenu (określenie granicy robót), zgodnie z dokumentacją projektową oraz w miejscach wymagających uzupełnienia dla poprawnego przeprowadzenia robót i w miejscach zaakceptowanych przez Inżyniera.

Do wyznaczania krawędzi nasypów i wykopów należy stosować dobrze widoczne paliki lub wiechy. Wiechy należy stosować w przypadku nasypów o wysokości przekraczającej 1 metr oraz wykopów głębszych niż 1 metr. Odległość między palikami lub wiechami należy dostosować do ukształtowania terenu oraz geometrii trasy drogowej. Odległość ta co najmniej powinna odpowiadać odstępowi kolejnych przekrojów poprzecznych.

Profilowanie przekrojów poprzecznych musi umożliwiać wykonanie nasypów i wykopów o kształcie zgodnym z dokumentacją projektową.

## **6. KONTROLA JAKOŚCI ROBÓT**

### **6.1. Ogólne zasady kontroli jakości robót**

Ogólne zasady kontroli jakości robót podano w STWiORB D-M-00.00.00 „Wymagania ogólne” pkt 6.

### **6.2. Kontrola jakości prac pomiarowych**

Kontrolę jakości prac pomiarowych związanych z odtworzeniem trasy i punktów wysokościowych należy prowadzić według ogólnych zasad określonych w instrukcjach i wytycznych GUGiK (1,2,3,4,5,6,7) zgodnie z wymaganiami podanymi w pkt 5.4.

## **7. OBMIAR ROBÓT**

### **7.1. Ogólne zasady obmiaru robót**

Ogólne zasady obmiaru robót podano w STWiORB D-M-00.00.00 „Wymagania ogólne” pkt 7.

### **7.2. Jednostka obmiarowa**

Jednostką obmiarową jest km (kilometr) odtworzonej trasy w terenie.

Obmiar robót związanych z wyznaczeniem obiektów jest częścią obmiaru robót mostowych.

## **8. ODBIÓR ROBÓT**

### **8.1. Ogólne zasady odbioru robót**

Ogólne zasady odbioru robót podano w STWiORB D-M-00.00.00 „Wymagania ogólne” pkt 8.

### **8.2. Sposób odbioru robót**

Odbiór robót związanych z odtworzeniem trasy w terenie następuje na podstawie szkiców i dzienników pomiarów geodezyjnych lub protokołu z kontroli geodezyjnej, które Wykonawca przedkłada Inżynierowi. Odbiór całości robót po zakończeniu inwestycji następuje po dokonaniu geodezyjnego pomiaru powykonawczego wybudowanych obiektów i urządzeń. W procesie pomiarów powykonawczych powinna się znaleźć także zmiana sposobu użytkowania gruntów zajętych pod obiekty budowlane. Dokumenty jakie należy dostarczyć zamawiającemu to: mapa powykonawcza (sporządzona na kopi mapy zasadniczej z klauzulą ODGiK o przyjęciu do zasobu inwentaryzacji obiektów budowlanych), wyciągi z wykazów zmian danych ewidencyjnych dotyczących zmiany sposobu użytkowania gruntów.

## **9. PODSTAWA PŁATNOŚCI**

### **9.1. Ogólne ustalenia dotyczące podstawy płatności**

Ogólne ustalenia dotyczące podstawy płatności podano w STWiORB D-M-00.00.00 „Wymagania ogólne” pkt 9.

### **9.2. Cena jednostki obmiarowej**

Cena 1 km wykonania robót obejmuje:

- sprawdzenie wyznaczenia punktów głównych osi trasy i punktów wysokościowych,
- uzupełnienie osi trasy dodatkowymi punktami,
- wyznaczenie dodatkowych punktów wysokościowych,
- wyznaczenie przekrojów poprzecznych z ewentualnym wytyczeniem dodatkowych przekrojów,
- zastabilizowanie punktów w sposób trwały, ochrona ich przed zniszczeniem i oznakowanie ułatwiające odszukanie i ewentualne odtworzenie.

Płatność robót związanych z wyznaczeniem obiektów mostowych jest ujęta w koszcie robót mostowych.

## **10. PRZEPISY ZWIĄZANE**

1. Instrukcja techniczna 0-1. Ogólne zasady wykonywania prac geodezyjnych.

## **D.01.02.01 USUNIĘCIE DRZEW I KRZEWÓW**

### **1. WSTĘP**

#### **1.1. Przedmiot Specyfikacji Technicznej Wykonania i Odbioru Robót Budowlanych**

Przedmiotem niniejszej Specyfikacji Technicznej Wykonania i Odbioru Robót Budowlanych są wymagania dotyczące wykonania i odbioru Robót budowlanych w ramach realizacji zadania: „Rozbudowa drogi wojewódzkiej nr 459 w miejscowości Narok”.

#### **1.2. Zakres stosowania STWiORB**

Specyfikacja Techniczna Wykonania i Odbioru Robót Budowlanych jest stosowana jako dokument przetargowy i kontraktowany przy zleceniu i realizacji robót wymienionych w pkt 1.1

#### **1.3. Zakres robót objętych STWiORB**

Ustalenia zawarte w niniejszej specyfikacji dotyczą zasad prowadzenia robót związanych z usunięciem drzew i krzewów wykonywanych w ramach robót przygotowawczych.

Do obowiązków Wykonawcy robót należy:

- przeprowadzenie przetargu na sprzedaż drewna z wycinki, przy czym ilość, kategoria i cena nie może być niższa niż oszacowane przez rzeczoznawcę,
- przekazanie Inwestorowi protokołu z przeprowadzonego postępowania przetargowego mającego na celu uzyskanie oferty z najwyższą ceną,
- wydanie drewna oferentowi, który zaoferował najwyższą cenę, po uzyskaniu informacji od Inwestora, że należność za drewno zastała zapłacona; jeżeli oferent mimo otrzymania faktury nie zapłaci należności w wyznaczonym terminie, drewno zostanie sprzedane oferentowi, który zaoferował drugą cenę, jednakże nie niższą niż ustalona przez rzeczoznawcę,
- wpłata za drewno musi zostać dokonana przed wystawieniem przez Wykonawcę ostatniej faktury dla zadania,
- koszty związane z przeprowadzeniem przetargu oraz zatrudnieniem rzeczoznawcy należy ująć w cenach jednostkowych kosztorysu ofertowego,
- w przypadku, gdy w postępowaniu przetargowym zaoferowano ceny niższe od ceny wynikającej z wyceny dokonanej przez rzeczoznawcę lub gdy oferent nie zapłacił w wyznaczonym terminie należności za drewno, Wykonawca jest zobowiązany zakupić drewno od Inwestora po cenie ustalonej przez rzeczoznawcę.

Materiał odpadowy powstały z karczowania drzew, pni i krzewów jest własnością Wykonawcy.

Wykonawca poniesie koszt wykonania robót związanych z wycinką drzew o koszt pozyskanego materiału, uzgodniony z Inżynierem.

Zakres robót obejmuje:

- karczowanie i usunięcie drzew:
  - o średnicy do 35 cm,
  - średnicy od 36 do 45 cm,
  - średnicy od 46 do 55 cm,
  - średnicy od 56 do 65 cm,
  - o średnicy powyżej 66 cm,
- karczowanie i usunięcie krzewów.

#### **1.4. Określenia podstawowe**

Stosowane określenia podstawowe są zgodne z obowiązującymi, odpowiednimi polskimi normami oraz z definicjami podanymi w STWiORB D-M-00.00.00 „Wymagania ogólne” pkt 1.4.

#### **1.5. Ogólne wymagania dotyczące robót**

Ogólne wymagania dotyczące robót podano w STWiORB D-M-00.00.00 „Wymagania ogólne” pkt 1.5.

### **2. MATERIAŁY**

Nie występują.

### **3. SPRZĘT**

#### **3.1. Ogólne wymagania dotyczące sprzętu**

Ogólne wymagania dotyczące sprzętu podano w STWiORB D-M-00.00.00 „Wymagania ogólne” pkt 3.

#### **3.2. Sprzęt do usuwania drzew**

Do wykonywania robót związanych z usunięciem drzew należy stosować:

- piły mechaniczne,
- specjalne maszyny przeznaczone do karczowania pni oraz ich usunięcia z pasa drogowego,
- spycharki,
- koparki lub ciągniki ze specjalnym osprzętem do prowadzenia prac związanych z wyrębem drzew.

### **4. TRANSPORT**

#### **4.1. Ogólne wymagania dotyczące transportu**

Ogólne wymagania dotyczące transportu podano w STWiORB D-M-00.00.00 „Wymagania ogólne” pkt 4.

#### **4.2. Transport pni i karpiny**

Pnie, karpinę oraz gałęzie należy przewozić transportem samochodowym.

Pnie przedstawiające wartość jako materiał użytkowy (np. budowlany, meblarski itp.) powinny być transportowane w sposób nie powodujący ich uszkodzeń.

### **5. WYKONANIE ROBÓT**

#### **5.1. Ogólne zasady wykonania robót**

Ogólne zasady wykonania robót podano w STWiORB D-M-00.00.00 „Wymagania ogólne” pkt 5.

## **5.2. Zasady oczyszczania terenu z drzew**

Roboty związane z usunięciem drzew obejmują wycięcie i wykarczowanie drzew, wywiezienie pni, karpiny i gałęzi poza teren budowy na wskazane miejsce, zasypanie dołów .

Teren pod budowę drogi w pasie robót ziemnych, w miejscach dokopów i w innych miejscach wskazanych w dokumentacji projektowej, powinien być oczyszczony z drzew i krzaków.

Zgoda na prace związane z usunięciem drzew powinna być uzyskana przez Zamawiającego.

Wycinkę drzew o właściwościach materiału użytkowego należy wykonywać w tzw. sezonie rębnym, ustalonym przez Inżyniera.

W miejscach dokopów i tych wykopów, z których grunt jest przeznaczony do wbudowania w nasypy, teren należy oczyścić z roślinności, wykarczować pnie i usunąć korzenie tak, aby zawartość części organicznych w gruntach przeznaczonych do wbudowania w nasypy nie przekraczała 2%.

W miejscach nasypów teren należy oczyścić tak, aby części roślinności nie znajdowały się na głębokości do 60 cm poniżej niwelety robót ziemnych i linii skarp nasypu, z wyjątkiem przypadków podanych w punkcie 5.3.

Roślinność istniejąca w pasie robót drogowych, nie przeznaczona do usunięcia, powinna być przez Wykonawcę zabezpieczona przed uszkodzeniem. Jeżeli roślinność, która ma być zachowana, zostanie uszkodzona lub zniszczona przez Wykonawcę, to powinna być ona odtworzona na koszt Wykonawcy, w sposób zaakceptowany przez odpowiednie władze.

## **5.3. Usunięcie drzew**

Pnie drzew znajdujące się w pasie robót ziemnych, powinny być wykarczowane, za wyjątkiem następujących przypadków:

- a) w obrębie nasypów - jeżeli średnica pni jest mniejsza od 8 cm i istniejąca rzędna terenu w tym miejscu znajduje się co najmniej 2 metry od powierzchni projektowanej korony drogi albo powierzchni skarpy nasypu. Pnie pozostawione pod nasypami powinny być ścięte nie wyżej niż 10 cm ponad powierzchnią terenu. Powyższe odstępstwo od ogólnej zasady, wymagającej karczowania pni, nie ma zastosowania, jeżeli przewidziano stopniowanie powierzchni terenu pod podstawę nasypu,
- b) w obrębie wyokrąglenia skarpy wykopu przecinającego się z terenem. W tym przypadku pnie powinny być ścięte równo z powierzchnią skarpy albo poniżej jej poziomu.

Poza miejscami wykopów doły po wykarczowanych pniach należy wypełnić gruntem przydatnym do budowy nasypów i zagęścić, zgodnie z wymaganiami zawartymi w STWiORB D.02.00.00 „Roboty ziemne”.

Doły w obrębie przewidywanych wykopów, należy tymczasowo zabezpieczyć przed gromadzeniem się w nich wody.

Wykonawca ma obowiązek prowadzenia robót w taki sposób, aby drzewa przedstawiające wartość jako materiał użytkowy (np. budowlany, meblarski itp.) nie utraciły tej właściwości w czasie robót.

Młode drzewa i inne rośliny przewidziane do ponownego sadzenia powinny być wykopane z dużą ostrożnością, w sposób który nie spowoduje trwałych uszkodzeń, a następnie zasadzone w odpowiednim gruncie.

## **5.4. Zniszczenie pozostałości po usuniętej roślinności**

Sposób zniszczenia pozostałości po usuniętej roślinności powinien być zgodny z ustaleniami STWiORB lub wskazaniami Inżyniera.

Jeżeli dopuszczono przerobienie gałęzi na korę drzewną za pomocą specjalistycznego sprzętu, to sposób wykonania powinien odpowiadać zaleceniom producenta sprzętu. Nieużyteczne pozostałości po przeróbce powinny być usunięte przez Wykonawcę z terenu budowy.

Jeżeli dopuszczono spalanie roślinności usuniętej w czasie robót przygotowawczych Wykonawca ma obowiązek zadbać, aby odbyło się ono z zachowaniem wszystkich wymogów bezpieczeństwa i odpowiednich przepisów.

## **6. KONTROLA JAKOŚCI ROBÓT**

### **6.1. Ogólne zasady kontroli jakości robót**

Ogólne zasady kontroli jakości robót podano w STWiORB D-M-00.00.00 „Wymagania ogólne” pkt 6.

### **6.2. Kontrola robót przy usuwaniu drzew**

Sprawdzenie jakości robót polega na wizualnej ocenie kompletności usunięcia roślinności, wykarczowania korzeni i zasypania dołów. Zagęszczenie gruntu wypełniającego doły powinno spełniać odpowiednie wymagania określone w STWiORB D.02.00.00 „Roboty ziemne”.

## **7. OBMIAR ROBÓT**

### **7.1. Ogólne zasady obmiaru robót**

Ogólne zasady obmiaru robót podano w STWiORB D-M-00.00.00 „Wymagania ogólne” pkt 7.

### **7.2. Jednostka obmiarowa**

Jednostką obmiarową robót jest:

- w przypadku robót dotyczących ścięcia drzew piłą mechaniczną:
  - dla drzew: sztuka (szt.)
  - dla krzewów: metr kwadratowy (m<sup>2</sup>)
- w przypadku robót dotyczących wywożenia karpiny, dłużyc i gałęzi: metr przestrzenny (mp)

## **8. ODBIÓR ROBÓT**

### **8.1. Ogólne zasady odbioru robót**

Ogólne zasady odbioru robót podano w STWiORB D-M-00.00.00 „Wymagania ogólne” pkt 8.

### **8.2. Odbiór robót zanikających i ulegających zakryciu**

Odbiorowi robót zanikających i ulegających zakryciu podlega sprawdzenie dołów po wykarczowanych pniach, przed ich zasypaniem.

**9. PODSTAWA PŁATNOŚCI**

**9.1. Ogólne ustalenia dotyczące podstawy płatności**

Ogólne ustalenia dotyczące podstawy płatności podano w STWiORB D-M-00.00.00 „Wymagania ogólne” pkt 9.

**9.2. Cena jednostki obmiarowej**

Płatność należy przyjmować na podstawie jednostek obmiarowych według pkt 7.

Cena wykonania robót obejmuje:

- \* wycięcie i wykarczowanie drzew,
- \* wywiezienie pni, karpiny i gałęzi poza teren budowy lub przerobienie gałęzi na korę drzewną, względnie spalenie na miejscu pozostałości po wykarczowaniu,
- \* zasypanie dołów,
- \* uporządkowanie miejsca prowadzonych robót.

**10. PRZEPISY ZWIĄZANE**

Nie występują.

**D.01.02.02 ZDJĘCIE WARSTWY HUMUSU**

**1. WSTĘP**

**1.1. Przedmiot Specyfikacji Technicznej Wykonania i Odbioru Robót Budowlanych**

Przedmiotem niniejszej Specyfikacji Technicznej Wykonania i Odbioru Robót Budowlanych są wymagania dotyczące wykonania i odbioru Robót budowlanych w ramach realizacji zadania: „Rozbudowa drogi wojewódzkiej nr 459 w miejscowości Narok”.

**1.2. Zakres stosowania STWiORB**

Specyfikacja Techniczna Wykonania i Odbioru Robót Budowlanych jest stosowana jako dokument przetargowy i kontraktowy przy zleceniu i realizacji Robót wymienionych w punkcie 1.1.

**1.3. Zakres robót objętych STWiORB**

Ustalenia zawarte w niniejszej specyfikacji dotyczą zasad prowadzenia robót związanych ze zdjęciem warstwy humusu średnio gr. 30cm, wykonywanych w ramach robót przygotowawczych.

**1.4. Określenia podstawowe**

Stosowane określenia podstawowe są zgodne z obowiązującymi, odpowiednimi polskimi normami oraz z definicjami podanymi w STWiORB D-M-00.00.00 „Wymagania ogólne” pkt 1.4.

**1.5. Ogólne wymagania dotyczące robót**

Ogólne wymagania dotyczące robót podano w STWiORB D-M-00.00.00 „Wymagania ogólne” pkt 1.5.

**2. MATERIAŁY**

Nie występują.

**3. SPRZĘT**

**3.1. Ogólne wymagania dotyczące sprzętu**

Ogólne wymagania dotyczące sprzętu podano w STWiORB D-M-00.00.00 „Wymagania ogólne” pkt 3.

**3.2. Sprzęt do zdjęcia humusu**

Do wykonania robót związanych ze zdjęciem warstwy humusu nie nadającej się do powtórnego użycia należy stosować:

- \* równiarki,
- \* spycharki,
- \* łopaty, szpadle i inny sprzęt do ręcznego wykonywania robót ziemnych - w miejscach, gdzie prawidłowe wykonanie robót sprzętem zmechanizowanym nie jest możliwe,
- \* koparki i samochody samowyladowcze - w przypadku transportu na odległość wymagającą zastosowania takiego sprzętu.

**4. TRANSPORT**

**4.1. Ogólne wymagania dotyczące transportu**

Ogólne wymagania dotyczące transportu podano w STWiORB D-M-00.00.00 „Wymagania ogólne” pkt 4.

**4.2. Transport humusu**

Humus należy przemieszczać z zastosowaniem równiarek lub spycharek albo przewozić transportem samochodowym. Wybór środka transportu zależy od odległości, warunków lokalnych i przeznaczenia humusu.

**5. WYKONANIE ROBÓT**

**5.1. Ogólne zasady wykonania robót**

Ogólne zasady wykonania robót podano w STWiORB D-M-00.00.00 „Wymagania ogólne” pkt 5.

Teren pod budowę drogi w pasie robót ziemnych, w miejscach dokopów i w innych miejscach wskazanych w dokumentacji projektowej powinien być oczyszczony z humusu.

**5.2. Zdjęcie warstwy humusu**

Warstwa humusu powinna być zdjęta z przeznaczeniem do późniejszego użycia przy umacnianiu skarp, zakładaniu trawników, sadzeniu drzew i krzewów oraz do innych czynności określonych w dokumentacji projektowej. Zagospodarowanie nadmiaru humusu powinno być wykonane zgodnie ze wskazaniami Inżyniera.

Humus należy zdejmować mechanicznie z zastosowaniem równiarek lub spycharek. W wyjątkowych sytuacjach, gdy zastosowanie maszyn nie jest wystarczające dla prawidłowego wykonania robót, względnie może stanowić zagrożenie dla bezpieczeństwa robót (zmienna grubość warstwy humusu, sąsiedztwo budowli), należy dodatkowo stosować ręczne wykonanie robót, jako uzupełnienie prac wykonywanych mechanicznie.

Warstwę humusu należy zdjąć z powierzchni całego pasa robót ziemnych oraz w innych miejscach określonych w dokumentacji projektowej lub wskazanych przez Inżyniera.

Grubość zdejmowanej warstwy humusu (zależna od głębokości jego zalegania, wysokości nasypu, potrzeb jego wykorzystania na budowie itp.) powinna być zgodna z ustaleniami dokumentacji projektowej, lub wskazana przez Inżyniera, według faktycznego stanu występowania. Stan faktyczny będzie stanowił podstawę do rozliczenia czynności związanych ze zdjęciem warstwy humusu.

Zdjęty humus należy składować w regularnych przyzmacach. Miejsca składowania humusu powinny być przez Wykonawcę tak dobrane, aby humus był zabezpieczony przed zanieczyszczeniem, a także najeżdżaniem przez pojazdy. Nie należy zdejmować humusu w czasie intensywnych opadów i bezpośrednio po nich, aby uniknąć zanieczyszczenia gliną lub innym gruntem nieorganicznym.

**6. KONTROLA JAKOŚCI ROBÓT**

**6.1. Ogólne zasady kontroli jakości robót**

Ogólne zasady kontroli jakości robót podano w STWiORB D-M-00.00.00 „Wymagania ogólne” pkt 6.

**6.2. Kontrola usunięcia humusu**

Sprawdzenie jakości robót polega na wizualnej ocenie kompletności usunięcia humusu.



## **7. OBMIAR ROBÓT**

### **7.1. Ogólne zasady obmiaru robót**

Ogólne zasady obmiaru robót podano w STWiORB D-M-00.00.00 „Wymagania ogólne” pkt 7.

### **7.2. Jednostka obmiarowa**

Jednostką obmiarową jest m<sup>2</sup> (metr kwadratowy) usunięcia warstwy ziemi urodzajnej oraz m<sup>3</sup> (metr sześcienny) załadunku i transportu urobku.

## **8. ODBIÓR ROBÓT**

Ogólne zasady odbioru robót podano w STWiORB D-M-00.00.00 „Wymagania ogólne” pkt 8.

## **9. PODSTAWA PŁATNOŚCI**

### **9.1. Ogólne ustalenia dotyczące podstawy płatności**

Ogólne ustalenia dotyczące podstawy płatności podano w STWiORB D-M-00.00.00 „Wymagania ogólne” pkt 9.

### **9.2. Cena jednostki obmiarowej**

Cena 1 m<sup>2</sup> wykonania robót obejmuje:

- \* zdjęcie humusu wraz z hałdowaniem w przyzmy wzdłuż drogi lub odwiezieniem na odkład,
- \* koszty utylizacji i składowania

## **10. PRZEPISY ZWIĄZANE**

### **10.1. NORMY**

PN-S-02205      Drogi samochodowe. Roboty ziemne. Wymagania i badania

## **D.01.02.04 ROZBIÓRKA ELEMENTÓW DRÓG I PRZEPUSTÓW**

### **1. WSTĘP**

#### **1.1. Przedmiot Specyfikacji Technicznej Wykonania i Odbioru Robót Budowlanych**

Przedmiotem niniejszej Specyfikacji Technicznej Wykonania i Odbioru Robót Budowlanych są wymagania dotyczące wykonania i odbioru Robót budowlanych w ramach realizacji zadania: „Rozbudowa drogi wojewódzkiej nr 459 w miejscowości Narok”.

#### **1.2. Zakres stosowania STWiORB**

Specyfikacja Techniczna Wykonania i Odbioru Robót Budowlanych jest stosowana jako dokument przetargowy i kontraktowy przy zleceniu i realizacji Robót wymienionych w punkcie 1.1.

#### **1.3. Zakres robót objętych STWiORB**

Ustalenia zawarte w niniejszej specyfikacji dotyczą zasad prowadzenia robót związanych z rozbiórką elementów dróg i przepustów.

#### **1.4. Określenia podstawowe**

Stosowane określenia podstawowe są zgodne z obowiązującymi, odpowiednimi polskimi normami oraz z definicjami podanymi w STWiORB D-M-00.00.00 „Wymagania ogólne” pkt 1.4.

#### **1.5. Ogólne wymagania dotyczące robót**

Ogólne wymagania dotyczące robót podano w STWiORB D-M-00.00.00 „Wymagania ogólne” pkt 1.5.

### **2. MATERIAŁY**

#### **2.1. Ogólne wymagania dotyczące materiałów**

Ogólne wymagania dotyczące materiałów, ich pozyskiwania i składowania, podano w STWiORB D-M-00.00.00 „Wymagania ogólne” pkt 2.

#### **2.2. Rusztowania**

Rusztowania robocze przestawne przy rozbiórkę przepustów mogą być wykonane z drewna lub rur stalowych w postaci:

- \* rusztowań koźlowych, wysokości od 1,0 do 1,5 m, składających się z leźni z bali (np. 12,5 x 12,5 cm), nóg z krawędziaków (np. 7,6 x 7,6 cm), stężeń (np. 3,2 x 12,5 cm) i pomostu z desek,
- \* rusztowań drabinowych, składających się z drabin (np. długości 6 m, szerokości 52 cm), usztywnionych stężeniami z desek (np. 3,2 x 12,5 cm), na których szczeblach (np. 3,2 x 6,3 cm) układa się pomosty z desek,
- \* przestawnych klatek rusztowaniowych z rur stalowych średnicy od 38 do 63,5 mm, o wymiarach klatek około 1,2 x 1,5 m lub płaskich klatek rusztowaniowych (np. z rur stalowych średnicy 108 mm i kątowników 45 x 45 x 5 mm i 70 x 70 x 7 mm), o wymiarach klatek około 1,1 x 1,5 m,
- \* rusztowań z rur stalowych średnicy od 33,5 do 76,1 mm połączonych łącznikami w ramownice i kratownice.  
Rusztowanie należy wykonać z materiałów odpowiadających następującym normom:
  - \* drewno i tarcica wg PN-D.95017 [1], PN-D.96000 [2], PN-D.96002 [3] lub innej zaakceptowanej przez Inżyniera,
  - \* gwoździe wg BN-87/5028-12 [8],
  - \* rury stalowe wg PN-H-74219 [4], PN-H-74220 [5] lub innej zaakceptowanej przez Inżyniera,
  - \* kątowniki wg PN-H-93401[6], PN-H-93402 [7] lub innej zaakceptowanej przez Inżyniera.

### **3. SPRZĘT**

#### **3.1. Ogólne wymagania dotyczące sprzętu**

Ogólne wymagania dotyczące sprzętu podano w STWiORB D-M-00.00.00 „Wymagania ogólne” pkt 3.

#### **3.2. Sprzęt do rozbiórki**

Do wykonania robót związanych z rozbiórką elementów dróg, ogrodzeń i przepustów może być wykorzystany sprzęt podany poniżej, lub inny zaakceptowany przez Inżyniera:

- \* spycharki,
- \* ładowarki,
- \* żurawie samochodowe,
- \* samochody ciężarowe,
- \* zrywarki,
- \* młoty pneumatyczne,
- \* piły mechaniczne,
- \* frezarki nawierzchni,
- \* koparki.

### **4. TRANSPORT**

#### **4.1. Ogólne wymagania dotyczące transportu**

Ogólne wymagania dotyczące transportu podano w STWiORB D-M-00.00.00 „Wymagania ogólne” pkt 4.

#### **4.2. Transport materiałów z rozbiórki**

Materiał z rozbiórki można przewozić dowolnym środkiem transportu.

### **5. WYKONANIE ROBÓT**

#### **5.1. Ogólne zasady wykonania robót**

Ogólne zasady wykonania robót podano w STWiORB D-M-00.00.00 „Wymagania ogólne” pkt 5.

#### **5.2. Wykonanie robót rozbiórkowych**

Roboty rozbiórkowe elementów dróg i przepustów obejmują usunięcie z terenu budowy wszystkich elementów wymienionych w pkt 1.3, zgodnie z dokumentacją projektową, STWiORB lub wskazanych przez Inżyniera.

Jeśli dokumentacja projektowa nie zawiera dokumentacji inwentaryzacyjnej lub/i rozbiórkowej, Inżynier może polecić Wykonawcy sporządzenie takiej dokumentacji, w której zostanie określony przewidziany odzysk materiałów.

Roboty rozbiórkowe można wykonywać mechanicznie lub ręcznie w sposób określony w STWiORB lub przez Inżyniera.

**Specyfikacje Techniczne Wykonania i Odbioru Robót Budowlanych dla zadania:**  
**„ROZBUDOWA DROGI WOJEWÓDZKIEJ NR 459 W MIEJSCOWOŚCI NAROK”**

---

W przypadku usuwania warstw nawierzchni z zastosowaniem frezarek drogowych, należy spełnić warunki określone w STWiORB D.05.03.11 „Recykling”.

W przypadku robót rozbiórkowych przepustu należy dokonać:

- \* odkopania przepustu,
- \* ew. ustawienia przenośnych rusztowań przy przepustach wyższych od około 2 m,
- \* rozbitcia elementów, których nie przewiduje się odzyskać, w sposób ręczny lub mechaniczny z ew. przecięciem prętów zbrojeniowych i ich odgięciem,
- \* demontażu prefabrykowanych elementów przepustów (np. rur, elementów skrzynkowych, ramowych) z uprzednim oczyszczeniem spoin i częściowym usunięciu ław, względnie ostrożnego rozebrania konstrukcji kamiennych, ceglanych, klinkierowych itp. przy założeniu ponownego ich wykorzystania,
- \* oczyszczenia rozebranych elementów, przewidzianych do powtórzonego użycia (z zaprawy, kawałków betonu, izolacji itp.) i ich posortowania.

Wszystkie elementy możliwe do powtórzonego wykorzystania powinny być usuwane bez powodowania zbędnych uszkodzeń pozostałe materiały Wykonawca wywiezie je na wysypisko.

Elementy i materiały, które zgodnie z STWiORB stają się własnością Wykonawcy, powinny być usunięte z terenu budowy.

Doły (wykopy) powstałe po rozbiórce elementów dróg, ogrodzeń i przepustów znajdujące się w miejscach, gdzie zgodnie z dokumentacją projektową będą wykonane wykopy drogowy, powinny być tymczasowo zabezpieczone. W szczególności należy zapobiec gromadzeniu się w nich wody opadowej.

Doły w miejscach, gdzie nie przewiduje się wykonania wykopów drogowych należy wypełnić, warstwami, odpowiednim gruntem do poziomu otaczającego terenu i zagęścić zgodnie z wymaganiami określonymi w STWiORB D.02.00.00 „Roboty ziemne”.

## **6. KONTROLA JAKOŚCI ROBÓT**

### **6.1. Ogólne zasady kontroli jakości robót**

Ogólne zasady kontroli jakości robót podano w STWiORB D-M-00.00.00 „Wymagania ogólne” pkt 6.

### **6.2. Kontrola jakości robót rozbiórkowych**

Kontrola jakości robót polega na wizualnej ocenie kompletności wykonanych robót rozbiórkowych oraz sprawdzeniu stopnia uszkodzenia elementów przewidzianych do powtórzonego wykorzystania.

Zagęszczenie gruntu wypełniającego ewentualne doły po usuniętych elementach nawierzchni, ogrodzeń i przepustów powinno spełniać odpowiednie wymagania określone w STWiORB D.02.00.00 „Roboty ziemne”.

## **7. OBMIAK ROBÓT**

### **7.1. Ogólne zasady obmiaru robót**

Ogólne zasady obmiaru robót podano w STWiORB D-M-00.00.00 „Wymagania ogólne” pkt 7.

### **7.2. Jednostka obmiarowa**

Jednostką obmiarową robót związanych z rozbiórką elementów dróg i ogrodzeń jest:

- \* dla nawierzchni - m<sup>2</sup> (metr kwadratowy)
- \* dla krawężnika, obrzeża, barier, kolektora kanalizacji deszczowej, rury przepustu - m (metr),
- \* dla znaków drogowych - szt. (sztuka),
- \* dla elementów betonowych (ścianki czołowe przepustu) – m<sup>3</sup> (metr sześcienny)

Jednostką obmiarową robót związanych z załadunkiem, wywiezieniem oraz składowaniem i utylizacją jest:  
- m<sup>3</sup> (metr sześcienny)

## **8. ODBIÓR ROBÓT**

Ogólne zasady odbioru robót podano w STWiORB D-M-00.00.00 „Wymagania ogólne” pkt 8.

## **9. PODSTAWA PŁATNOŚCI**

### **9.1. Ogólne ustalenia dotyczące podstawy płatności**

Ogólne ustalenia dotyczące podstawy płatności podano w STWiORB D-M-00.00.00 „Wymagania ogólne” pkt 9.

### **9.2. Cena jednostki obmiarowej**

Cena wykonania robót obejmuje:

a) dla rozbiórki krawężników, obrzeży i oporników:

- \* odkopanie krawężników, obrzeży i oporników wraz z wyjęciem i oczyszczeniem,
- \* zerwanie podsypki cementowo-piaskowej i ew. ław,
- \* załadunek i wywiezienie materiału z rozbiórki,
- \* koszty utylizacji i składowania
- \* wyrównanie podłoża i uporządkowanie terenu rozbiórki;

b) dla rozbiórki chodników:

- \* ręczne wyjęcie płyt chodnikowych, lub rozkucie i zerwanie innych materiałów chodnikowych,
- \* ew. przesortowanie materiału uzyskanego z rozbiórki w celu ponownego jego użycia, z ułożeniem na poboczu,
- \* zerwanie podsypki cementowo-piaskowej,
- \* załadunek i wywiezienie materiałów z rozbiórki,
- \* koszty utylizacji i składowania
- \* wyrównanie podłoża i uporządkowanie terenu rozbiórki;

c) dla rozbiórki barier:

- \* demontaż elementów bariery lub poręczy,
- \* odkopanie i wydobycie słupków wraz z fundamentem,
- \* zasypanie dołów po słupkach wraz z zagęszczeniem do uzyskania  $I_s \geq 1,00$  wg BN-77/8931-12 [9],
- \* załadunek i wywiezienie materiałów z rozbiórki,
- \* koszty utylizacji i składowania

**Specyfikacje Techniczne Wykonania i Odbioru Robót Budowlanych dla zadania:**  
**„ROZBUDOWA DROGI WOJEWÓDZKIEJ NR 459 W MIEJSCOWOŚCI NAROK”**

---

- \* uporządkowanie terenu rozbiórki;
- d) dla rozbiórki znaków drogowych:
  - \* demontaż tablic znaków drogowych ze słupków,
  - \* odkopanie i wydobywanie słupków,
  - \* zasypanie dołów po słupkach wraz z zagęszczeniem do uzyskania  $Is \geq 1,00$  wg BN-77/8931-12 [9],
  - \* załadunek i wywiezienie materiałów z rozbiórki,
  - \* koszty utylizacji i składowania
- \* uporządkowanie terenu rozbiórki;
- e) dla rozbiórki przepustu:
  - \* odkopanie przepustu, fundamentów, ław, umocnień itp.,
  - \* ew. ustawienie rusztowań i ich późniejsze rozebranie,
  - \* rozebranie elementów przepustu,
  - \* sortowanie i pryzmowanie odzyskanych materiałów,
  - \* załadunek i wywiezienie materiałów z rozbiórki,
  - \* koszty utylizacji i składowania
  - \* zasypanie dołów (wykopów) gruntem z zagęszczeniem do uzyskania  $Is \geq 1,00$  wg BN-77/8931-12 [9],
  - \* uporządkowanie terenu rozbiórki.
- f) dla rozbiórki ciągu kanalizacji deszczowej:
  - \* odsłonięcie, odkopanie ciągów kd,
  - \* wyjęcie rurociągów,
  - \* ew. przesortowanie materiału uzyskanego z rozbiórki, w celu ponownego jego użycia, z ułożeniem na poboczu,
  - \* zerwanie podsypki,
  - \* załadunek i wywóz materiałów z rozbiórki,
  - \* koszty utylizacji i składowania
  - \* uporządkowanie terenu rozbiórki;

#### **10. PRZEPISY ZWIĄZANE**

##### **Normy**

- |    |               |   |
|----|---------------|---|
| 1. | PN-D.95017    | Surowiec drzewny. Drewno tartaczne iglaste.                                 |
| 2. | PN-D.96000    | Tarcica iglasta ogólnego przeznaczenia                                      |
| 3. | PN-D.96002    | Tarcica liściasta ogólnego przeznaczenia                                    |
| 4. | PN-H-74219    | Rury stalowe bez szwu walcowane na gorąco ogólnego stosowania               |
| 5. | PN-H-74220    | Rury stalowe bez szwu ciągnione i walcowane na zimno ogólnego przeznaczenia |
| 6. | PN-H-93401    | Stal walcowana. Kątowniki równoramienne                                     |
| 7. | PN-H-93402    | Kątowniki nierównoramienne stalowe walcowane na gorąco                      |
| 8. | BN-87/5028-12 | Gwoździe budowlane. Gwoździe z trzpieniem gładkim, okrągłym i kwadratowym   |
| 9. | BN-77/8931-12 | Oznaczenie wskaźnika zagęszczenia gruntu.                                   |

**D.02.00.01**

**ROBOTY ZIEMNE. WYMAGANIA OGÓLNE**

**1. WSTĘP**

**1.1. Przedmiot Specyfikacji Technicznej Wykonania i Odbioru Robót Budowlanych**

Przedmiotem niniejszej Specyfikacji Technicznej Wykonania i Odbioru Robót Budowlanych są wymagania dotyczące wykonania i odbioru Robót budowlanych w ramach realizacji zadania: „Rozbudowa drogi wojewódzkiej nr 459 w miejscowości Narok”.

**1.2. Zakres stosowania STWiORB**

Specyfikacja Techniczna Wykonania i Odbioru Robót Budowlanych jest stosowana jako dokument przetargowy i kontraktowy przy zleceniu i realizacji Robót wymienionych w punkcie 1.1.

**1.3. Zakres robót objętych STWiORB**

Ustalenia zawarte w niniejszej specyfikacji dotyczą zasad prowadzenia robót ziemnych w czasie budowy lub modernizacji dróg i obejmują:

- a) wykonanie wykopów w gruntach nieskalistych,
- b) budowę nasypów drogowych,

**1.4. Określenia podstawowe**

**1.4.1.** Budowla ziemna - budowla wykonana w gruncie lub z gruntu naturalnego lub z gruntu antropogenicznego spełniająca warunki stateczności i odwodnienia.

**1.4.2.** Korpus drogowy - nasyp lub ta część wykopu, która jest ograniczona koroną drogi i skarpami rowów.

**1.4.3.** Wysokość nasypu lub głębokość wykopu - różnica rzędnej terenu i rzędnej robót ziemnych, wyznaczonych w osi nasypu lub wykopu.

**1.4.4.** Nasyp niski - nasyp, którego wysokość jest mniejsza niż 1 m.

**1.4.5.** Nasyp średni - nasyp, którego wysokość jest zawarta w granicach od 1 do 3 m.

**1.4.6.** Nasyp wysoki - nasyp, którego wysokość przekracza 3 m.

**1.4.7.** Wykop płytki - wykop, którego głębokość jest mniejsza niż 1 m.

**1.4.8.** Wykop średni - wykop, którego głębokość jest zawarta w granicach od 1 do 3 m.

**1.4.9.** Wykop głęboki - wykop, którego głębokość przekracza 3 m.

**1.4.10.** Bagno - grunt organiczny nasycony wodą, o małej nośności, charakteryzujący się znacznym i długotrwałym osiadaniem pod obciążeniem.

**1.4.11.** Grunt nieskalisty - każdy grunt rodzimy, nie określony w punkcie 1.4.12 jako grunt skalisty.

**1.4.12.** Grunt skalisty - grunt rodzimy, lity lub spękany o nieprzesuniętych blokach, którego próbki nie wykazują zmian objętości ani nie rozpadają się pod działaniem wody destylowanej; mają wytrzymałość na ścislenie  $R_c$  ponad 0,2 MPa; wymaga użycia środków wybuchowych albo narzędzi pneumatycznych lub hydraulicznych do odspojenia.

**1.4.13.** Ukop - miejsce pozyskania gruntu do wykonania nasypów, położone w obrębie pasa robót drogowych.

**1.4.14.** Dokop - miejsce pozyskania gruntu do wykonania nasypów, położone poza pasem robót drogowych.

**1.4.15.** Odkład - miejsce wbudowania lub składowania (odwiezienia) gruntów pozyskanych w czasie wykonywania wykopów, a nie wykorzystanych do budowy nasypów oraz innych prac związanych z trasą drogową.

**1.4.16.** Wskaźnik zagęszczenia gruntu - wielkość charakteryzująca stan zagęszczenia gruntu, określona wg wzoru:

$$I_s = \frac{\rho_d}{\rho_{ds}}$$

gdzie:

$\rho_d$  - gęstość objętościowa szkieletu zagęszczonego gruntu, zgodnie z BN-77/8931-12 [9], (Mg/m<sup>3</sup>),

$\rho_{ds}$  - maksymalna gęstość objętościowa szkieletu gruntowego przy wilgotności optymalnej, zgodnie z PN-B-04481:1988 [2], służąca do oceny zagęszczenia gruntu w robotach ziemnych, (Mg/m<sup>3</sup>).

**1.4.17.** Wskaźnik różnoziarnistości - wielkość charakteryzująca zagęszczalność gruntów niespoistych, określona wg wzoru:

$$U = \frac{d_{60}}{d_{10}}$$

gdzie:

$d_{60}$  - średnica oczek sita, przez które przechodzi 60% gruntu, (mm),

$d_{10}$  - średnica oczek sita, przez które przechodzi 10% gruntu, (mm).

**1.4.18.** Wskaźnik odkształcenia gruntu - wielkość charakteryzująca stan zagęszczenia gruntu, określona wg wzoru:

$$I_0 = \frac{E_2}{E_1}$$

gdzie:

$E_1$  - moduł odkształcenia gruntu oznaczony w pierwszym obciążeniu badanej warstwy zgodnie z PN-S-02205:1998 [4],

$E_2$  - moduł odkształcenia gruntu oznaczony w powtórnym obciążeniu badanej warstwy zgodnie z PN-S-02205:1998 [4].

**1.4.19.** Pozostałe określenia podstawowe są zgodne z obowiązującymi, odpowiednimi polskimi normami i z definicjami podanymi w STWiORB D-M-00.00.00 „Wymagania ogólne” pkt 1.4.

**1.5. Ogólne wymagania dotyczące robót**

Ogólne wymagania dotyczące robót podano w STWiORB D-M-00.00.00 „Wymagania ogólne” pkt 1.5.

**Specyfikacje Techniczne Wykonania i Odbioru Robót Budowlanych dla zadania:  
„ROZBUDOWA DROGI WOJEWÓDZKIEJ NR 459 W MIEJSCOWOŚCI NAROK”**

**2. MATERIAŁY (GRUNTY)**

**2.1. Ogólne wymagania dotyczące materiałów**

Ogólne wymagania dotyczące materiałów, ich pozyskiwania i składowania, podano w STWiORB D-M-00.00.00 „Wymagania ogólne” pkt 2.

**2.2. Podział gruntów**

Podział gruntów pod względem wysadzinowości podaje tablica 1.

Podział gruntów pod względem przydatności do budowy nasypów podano w STWiORB D.02.03.01 pkt 2.

**2.3. Zasady wykorzystania gruntów**

Grunty uzyskane przy wykonywaniu wykopów powinny być przez Wykonawcę wykorzystane w maksymalnym stopniu do budowy nasypów. Grunty przydatne do budowy nasypów mogą być wywiezione poza teren budowy tylko wówczas, gdy stanowią nadmiar objętości robót ziemnych i za zezwoleniem Inżyniera.

Jeżeli grunty przydatne, uzyskane przy wykonaniu wykopów, nie będąc nadmiarem objętości robót ziemnych, zostały za zgodą Inżyniera wywiezione przez Wykonawcę poza teren budowy z przeznaczeniem innym niż budowa nasypów lub wykonanie prac objętych kontraktem, Wykonawca jest zobowiązany do dostarczenia równoważnej objętości gruntów przydatnych ze źródeł własnych, zaakceptowanych przez Inżyniera.

Grunty i materiały nieprzydatne do budowy nasypów, określone w STWiORB D.02.03.01 pkt 2.4, powinny być wywiezione przez Wykonawcę na odkład. Zapewnienie terenów na odkład należy do obowiązków Zamawiającego, o ile nie określono tego inaczej w kontrakcie. Inżynier może nakazać pozostawienie na terenie budowy gruntów, których czasowa nieprzydatność wynika jedynie z powodu zamarznięcia lub nadmiernej wilgotności.

Tablica 1. Podział gruntów pod względem wysadzinowości wg PN-S-02205:1998 [4]

Lp.	Wyszczególnienie właściwości	Jednostki	Grupy gruntów		
			niewysadzinowe	wątpliwe	wysadzinowe
1	Rodzaj gruntu		* rumosz niegliniasty * żwir * pospółka * piasek gruby * piasek średni * piasek drobny * żużel nierozpadowy	* piasek pylasty * zwietrzelina gliniasta * rumosz gliniasty * żwir gliniasty * pospółka gliniasta	<b>mało wysadzinowe</b> * glina piaszczysta czysta zwięzła, glina zwięzła, glina pylasta zwięzła * ił, ił piaszczysty, ił pylasty <b>bardzo wysadzinowe</b> * piasek gliniasty * pył, pył piaszczysty * glina piaszczysta, czysta, glina, glina pylasta * ił warwowy
2	Zawartość cząstek ≤ 0,075 mm ≤ 0,02 mm	%	< 15 < 3	od 15 do 30 od 3 do 10	> 30 > 10
3	Kapilarność bierna H <sub>kb</sub>	m	< 1,0	≥ 1,0	> 1,0
4	Wskaźnik piaszkowy WP		> 35	od 25 do 35	< 25

**3. SPRZĘT**

**3.1. Ogólne wymagania dotyczące sprzętu**

Ogólne wymagania dotyczące sprzętu podano w STWiORB D-M-00.00.00 „Wymagania ogólne” pkt 3.

**3.2. Sprzęt do robót ziemnych**

Wykonawca przystępujący do wykonania robót ziemnych powinien wykazać się możliwością korzystania z następującego sprzętu do:

- \* odpajania i wydobywania gruntów (narzędzia mechaniczne, młoty pneumatyczne, zrywarki, koparki, ładowarki, wiertarki mechaniczne itp.),
- \* jednoczesnego wydobywania i przemieszczania gruntów (spycharki, zgarniarki, równiarki, urządzenia do hydromechanizacji itp.),
- \* transportu mas ziemnych (samochody wywrotki, samochody skrzyniowe, taśmociągi itp.),
- \* sprzętu zagęszczającego (walce, ubijaki, płyty wibracyjne itp.).

**4. TRANSPORT**

**4.1. Ogólne wymagania dotyczące transportu**

Ogólne wymagania dotyczące transportu podano w STWiORB D-M-00.00.00 „Wymagania ogólne” pkt 4.

**4.2. Transport gruntów**

Wybór środków transportowych oraz metod transportu powinien być dostosowany do rodzaju gruntu (materiału), jego objętości, sposobu odpajania i załadunku oraz do odległości transportu. Wydajność środków transportowych powinna być ponadto dostosowana do wydajności sprzętu stosowanego do urabiania i wbudowania gruntu (materiału).

**Specyfikacje Techniczne Wykonania i Odbioru Robót Budowlanych dla zadania:  
„ROZBUDOWA DROGI WOJEWÓDZKIEJ NR 459 W MIEJSCOWOŚCI NAROK”**

Zwiększenie odległości transportu ponad wartości zatwierdzone nie może być podstawą roszczeń Wykonawcy, dotyczących dodatkowej zapłaty za transport, o ile zwiększone odległości nie zostały wcześniej zaakceptowane na piśmie przez Inżyniera.

## **5. WYKONANIE ROBÓT**

### **5.1. Ogólne zasady wykonania robót**

Ogólne zasady wykonania robót podano w STWiORB D-M-00.00.00 „Wymagania ogólne” pkt 5.

### **5.2. Dokładność wykonania wykopów i nasypów**

Odchylenie osi korpusu ziemnego, w wykopie lub nasypie, od osi projektowanej nie powinny być większe niż  $\pm 10$  cm. Różnica w stosunku do projektowanych rzędnych robót ziemnych nie może przekraczać  $+1$  cm i  $-3$  cm.

Szerokość górnej powierzchni korpusu nie może różnić się od szerokości projektowanej o więcej niż  $\pm 10$  cm, a krawędzie korony drogi nie powinny mieć wyraźnych załamania w planie.

Pochylenie skarp nie powinno różnić się od projektowanego o więcej niż 10% jego wartości wyrażonej tangensem kąta. Maksymalne nierówności na powierzchni skarp nie powinny przekraczać  $\pm 10$  cm przy pomiarze łąką 3-metrową, albo powinny być spełnione inne wymagania dotyczące nierówności, wynikające ze sposobu umocnienia powierzchni skarpy.

W gruntach skalistych wymagania, dotyczące równości powierzchni dna wykopu oraz pochylenia i równości skarp, powinny być określone w dokumentacji projektowej i STWiORB.

### **5.3. Odwodnienia pasa robót ziemnych**

Niezależnie od budowy urządzeń, stanowiących elementy systemów odwadniających, ujętych w dokumentacji projektowej, Wykonawca powinien, o ile wymagają tego warunki terenowe, wykonać urządzenia, które zapewnią odprowadzenie wód gruntowych i opadowych poza obszar robót ziemnych tak, aby zabezpieczyć grunty przed przewilgoceniem i nawodnieniem. Wykonawca ma obowiązek takiego wykonywania wykopów i nasypów, aby powierzchniom gruntu nadawać w całym okresie trwania robót spadki, zapewniające prawidłowe odwodnienie.

Jeżeli, wskutek zaniedbania Wykonawcy, grunty ulegną nawodnieniu, które spowoduje ich długotrwałą nieprzydatność, Wykonawca ma obowiązek usunięcia tych gruntów i zastąpienia ich gruntami przydatnymi na własny koszt bez jakichkolwiek dodatkowych opłat ze strony Zamawiającego za te czynności, jak również za dowieziony grunt.

Odprowadzenie wód do istniejących zbiorników naturalnych i urządzeń odwadniających musi być poprzedzone uzgodnieniem z odpowiednimi instytucjami.

### **5.4. Odwodnienie wykopów**

Technologia wykonania wykopu musi umożliwiać jego prawidłowe odwodnienie w całym okresie trwania robót ziemnych. Wykonanie wykopów powinno postępować w kierunku podnoszenia się niwelety.

W czasie robót ziemnych należy zachować odpowiedni spadek podłużny i nadać przekrojom poprzecznym spadki, umożliwiające szybki odpływ wód z wykopu. O ile w dokumentacji projektowej nie zawarto innego wymagania, spadek poprzeczny nie powinien być mniejszy niż 4% w przypadku gruntów spoistych i nie mniejszy niż 2% w przypadku gruntów niespoistych. Należy uwzględnić ewentualny wpływ kolejności i sposobu odspajania gruntów oraz terminów wykonywania innych robót na spełnienie wymagań dotyczących prawidłowego odwodnienia wykopu w czasie postępu robót ziemnych.

Źródła wody, odsłonięte przy wykonywaniu wykopów, należy ująć w rowy i /lub dreny. Wody opadowe i gruntowe należy odprowadzić poza teren pasa robót ziemnych.

### **5.5. Rowy**

Rowy boczne oraz rowy stokowe powinny być wykonane zgodnie z dokumentacją projektową i STWiORB. Szerokość dna i głębokość rowu nie mogą różnić się od wymiarów projektowanych o więcej niż  $\pm 5$  cm. Dokładność wykonania skarp rowów powinna być zgodna z określoną dla skarp wykopów w STWiORB D.02.01.01.

## **6. KONTROLA JAKOŚCI ROBÓT**

### **6.1. Ogólne zasady kontroli jakości robót**

Ogólne zasady kontroli jakości robót podano w STWiORB D-M-00.00.00 „Wymagania ogólne” pkt 6.

### **6.2. Badania i pomiary w czasie wykonywania robót ziemnych**

#### **6.2.1. Sprawdzenie odwodnienia**

Sprawdzenie odwodnienia korpusu ziemnego polega na kontroli zgodności z wymaganiami specyfikacji określonymi w pkt 5 oraz z dokumentacją projektową.

Szczególną uwagę należy zwrócić na:

- właściwe ujęcie i odprowadzenie wód opadowych,
- właściwe ujęcie i odprowadzenie wsiąków wodnych.

#### **6.2.2. Sprawdzenie jakości wykonania robót**

Czynności wchodzące w zakres sprawdzenia jakości wykonania robót określono w pkt 6 STWiORB D.02.01.01, D.02.03.01.

### **6.3. Badania do odbioru korpusu ziemnego**

#### **6.3.1. Częstotliwość oraz zakres badań i pomiarów**

Częstotliwość oraz zakres badań i pomiarów do odbioru korpusu ziemnego podaje tablica 2.

Tablica 2. Częstotliwość oraz zakres badań i pomiarów wykonanych robót ziemnych

Lp.	Badana cecha	Minimalna częstotliwość badań i pomiarów
1	Pomiar szerokości korpusu ziemnego	Pomiar taśmą, szablonem, łąką o długości 3 m i poziomą lub niwelatorem, w odstępach co 200 m na
2	Pomiar szerokości dna rowów	prostych, w punktach głównych łuku, co 100 m na łukach o $R \geq 100$ m co 50 m na łukach o $R < 100$ m
3	Pomiar rzędnych powierzchni	oraz w miejscach, które budzą wątpliwości *

**Specyfikacje Techniczne Wykonania i Odbioru Robót Budowlanych dla zadania:  
„ROZBUDOWA DROGI WOJEWÓDZKIEJ NR 459 W MIEJSCOWOŚCI NAROK”**

	korpusu ziemnego	
4	Pomiar pochylenia skarp	
5	Pomiar równości powierzchni korpusu	
6	Pomiar równości skarp	
7	Pomiar spadku podłużnego powierzchni korpusu lub dna rowu	Pomiar niwelatorem rzędnych w odstępach co 200 m oraz w punktach wątpliwych *
8	Badanie zagęszczenia gruntu	Wskaźnik zagęszczenia określać dla każdej ułożonej warstwy lecz nie rzadziej niż w trzech punktach na 1000 m <sup>2</sup> warstwy *
9	Badanie nośności VSS	Badanie nośności należy wykonać na powierzchni robót ziemnych, co najmniej raz na 2000 m <sup>2</sup> powierzchni i w miejscach wątpliwych wskazanych przez Inżyniera *

\* W razie jakichkolwiek wątpliwości Inspektor Nadzoru może zlecić dodatkowe badania.

**6.3.2. Szerokość korpusu ziemnego**

Szerokość korpusu ziemnego nie może różnić się od szerokości projektowanej o więcej niż  $\pm 10$  cm.

**6.3.3. Szerokość dna rowów**

Szerokość dna rowów nie może różnić się od szerokości projektowanej o więcej niż  $\pm 5$  cm.

**6.3.4. Rzędne korony korpusu ziemnego**

Rzędne korony korpusu ziemnego nie mogą różnić się od rzędnych projektowanych o więcej niż -3 cm lub +1 cm.

**6.3.5. Pochylenie skarp**

Pochylenie skarp nie może różnić się od pochylenia projektowanego o więcej niż 10% wartości pochylenia wyrażonego tangensem kąta.

**6.3.6. Równość korony korpusu**

Nierówności powierzchni korpusu ziemnego mierzone łatą 3-metrową, nie mogą przekraczać 3 cm.

**6.3.7. Równość skarp**

Nierówności skarp, mierzone łatą 3-metrową, nie mogą przekraczać  $\pm 10$  cm.

**6.3.8. Spadek podłużny korony korpusu lub dna rowu**

Spadek podłużny powierzchni korpusu ziemnego lub dna rowu, sprawdzony przez pomiar niwelatorem rzędnych wysokościowych, nie może dawać różnic, w stosunku do rzędnych projektowanych, większych niż -3 cm lub +1 cm.

**6.3.9. Zagęszczenie gruntu**

Wskaźnik zagęszczenia gruntu określony zgodnie z BN-77/8931-12 [9] powinien być zgodny z założonym dla odpowiedniej kategorii ruchu. W przypadku gruntów dla których nie można określić wskaźnika zagęszczenia należy określić wskaźnik odkształcenia  $I_0$ , zgodnie z normą PN-S-02205:1998 [4].

**6.4. Zasady postępowania z wadliwie wykonanymi robotami**

Wszystkie materiały nie spełniające wymagań podanych w odpowiednich punktach specyfikacji, zostaną odrzucone. Jeśli materiały nie spełniające wymagań zostaną wbudowane lub zastosowane, to na polecenie Inżyniera Wykonawca wymieni je na właściwe, na własny koszt.

Wszystkie roboty, które wykazują większe odchylenia cech od określonych w punktach 5 i 6 specyfikacji powinny być ponownie wykonane przez Wykonawcę na jego koszt.

Na piśmie wystąpienie Wykonawcy, Inżynier może uznać wadę za nie mającą zasadniczego wpływu na cechy eksploatacyjne drogi i ustali zakres i wielkość potrąceń za obniżoną jakością.

**7. OBMAR ROBÓT**

**7.1. Ogólne zasady obmiaru robót**

Ogólne zasady obmiaru robót podano w STWiORB D-M-00.00.00 „Wymagania ogólne” pkt 7.

**7.2. Obmiar robót ziemnych**

Jednostka obmiarową jest m<sup>3</sup> (metr sześcienny) wykonanych robót ziemnych.

**8. ODBIÓR ROBÓT**

Ogólne zasady odbioru robót podano w STWiORB D-M-00.00.00 „Wymagania ogólne” pkt 8.

Roboty ziemne uznaje się za wykonane zgodnie z dokumentacją projektową, STWiORB i wymaganiami Inżyniera, jeżeli wszystkie pomiary i badania z zachowaniem tolerancji wg pkt 6 dały wyniki pozytywne.

**9. PODSTAWA PŁATNOŚCI**

Ogólne ustalenia dotyczące podstawy płatności podano w STWiORB D-M-00.00.00 „Wymagania ogólne” pkt 9.

Zakres czynności objętych ceną jednostkową podano w STWiORB D.02.01.01, D.02.03.01 pkt 9.

**10. PRZEPISY ZWIĄZANE**

**10.1. Normy**

- |                     |  |
|---------------------|--|
| 1. PN-B-02480:1986  | Grunty budowlane. Określenia. Symbole. Podział i opis gruntów  |
| 2. PN-B-04481:1988  | Grunty budowlane. Badania próbek gruntów                       |
| 3. PN-B-04493:1960  | Grunty budowlane. Oznaczanie kapilarności biernej              |
| 4. PN-S-02205:1998  | Drogi samochodowe. Roboty ziemne. Wymagania i badania          |
| 5. PN-ISO10318:1993 | Geotekstylii – Terminologia                                    |
| 6. PN-EN-963:1999   | Geotekstylii i wyroby pokrewne                                 |
| 7. BN-64/8931-01    | Drogi samochodowe. Oznaczenie wskaźnika piaskowego             |
| 8. BN-64/8931-02    | Drogi samochodowe. Oznaczenie modułu odkształcenia nawierzchni |



**Specyfikacje Techniczne Wykonania i Odbioru Robót Budowlanych dla zadania:**  
**„ROZBUDOWA DROGI WOJEWÓDZKIEJ NR 459 W MIEJSCOWOŚCI NAROK”**

---

9. BN-77/8931-12                    podatnych i podłoża przez obciążenie płytą  
    Oznaczenie wskaźnika zagęszczenia gruntu

**10.2. Inne dokumenty**

10. Wykonanie i odbiór robót ziemnych dla dróg szybkiego ruchu, IBDiM, Warszawa 1978.
11. Instrukcja badań podłoża gruntowego budowli drogowych i mostowych, GDDP, Warszawa 1998.
12. Katalog typowych konstrukcji nawierzchni podatnych i półsztywnych, IBDiM, Warszawa 1997.
13. Wytyczne wzmacniania podłoża gruntowego w budownictwie drogowym, IBDiM, Warszawa 2002.

## **D.02.01.01. WYKONANIE WYKOPÓW W GRUNTACH NIESKALISTYCH**

### **1. Wstęp**

#### **1.1. Przedmiot Specyfikacji Technicznej Wykonania i Odbioru Robót Budowlanych**

Przedmiotem niniejszej Specyfikacji Technicznej Wykonania i Odbioru Robót Budowlanych są wymagania dotyczące wykonania i odbioru Robót budowlanych w ramach realizacji zadania: „Rozbudowa drogi wojewódzkiej nr 459 w miejscowości Narok”.

#### **1.2. Zakres stosowania STWiORB**

Specyfikacja Techniczna Wykonania i Odbioru Robót Budowlanych jest stosowana jako dokument przetargowy i kontraktowy przy zleceniu i realizacji Robót wymienionych w punkcie 1.1.

#### **1.3. Zakres Robót objętych STWiORB**

Ustalenia zawarte w niniejszej STWiORB dotyczą zasad prowadzenia robót ziemnych w czasie budowy dróg i obejmują wykonanie wykopów pod projektowane drogi w gruntach nieskalistych zgodnie z Dokumentacją Projektową.

Zakres robót obejmuje:

- wykonanie wykopów wraz z korytowaniem pod projektowane drogi w gruntach nieskalistych z przeznaczeniem do utylizacji,
- wykonanie wykopów wraz z korytowaniem pod projektowane drogi w gruntach nieskalistych z przeznaczeniem do wbudowania w nasyp,
- płytka wymiana gruntów słabonośnych na głębokość 2 m (wykop).

Lokalizacja oraz głębokość wykopów zgodna z przekrojami poprzecznymi.

#### **1.4. Określenia podstawowe**

**1.4.1. Budowla ziemna** – budowla wykonana w gruncie lub z gruntu albo rozdrobnionych odpadów przemysłowych, spełniająca warunki stateczności i odwodnienia oraz przyjmująca obciążenia od środków transportowych i urządzeń na i w korpusie drogowym.

**1.4.2. Głębokość wykopu** – różnica rzędnej terenu i rzędnej robót ziemnych, wyznaczonych w osi wykopu.

**1.4.3. Wykop płytki** - wykop, którego głębokość jest mniejsza niż 1 m.

**1.4.4. Wykop średni** - wykop, którego głębokość jest zawarta w granicach od 1 do 3 m.

**1.4.5. Wykop głęboki** - wykop, którego głębokość przekracza 3 m.

**1.4.6. Podłoże nawierzchni** – grunt rodzimy lub nasypowy leżący bezpośrednio pod konstrukcją nawierzchni do głębokości przemarzania.

**1.4.7. Podłoże budowli ziemnej (nasypu i wykopu)** – strefa gruntu rodzimego poniżej spodu budowli, w której właściwości gruntu mają wpływ na projektowanie, wykonanie i eksploatację budowli.

**1.4.8. Skarpa** – zewnętrzna umocniona boczna powierzchnia nasypu lub wykopu o kształcie i nachyleniu dostosowanym do właściwości gruntu i lokalnych uwarunkowań.

**1.4.9. Wskaźnik zagęszczenia gruntu** – wielkość charakteryzująca zagęszczenie gruntu, określona wg wzoru:

$$I_s = \rho_d / \rho_{ds}$$

w którym:

$I_s$  – wskaźnik zagęszczenia gruntu

$\rho_d$  - gęstość objętościowa szkieletu zagęszczonego gruntu ( $Mg/m^3$ ),

$\rho_{ds}$  - maksymalna gęstość objętościowa szkieletu gruntowego przy wilgotności

optymalnej, określona w normalnej próbie Proctora, zgodnie z PN-B-04481, służąca do oceny zagęszczenia gruntu w robotach ziemnych, badana zgodnie z normą BN-77/8931-12 ( $Mg/m^3$ ).

**1.4.10. Wskaźnik różnoziarnistości** – wielkość charakteryzująca zagęszczalność gruntów, określona wg wzoru:

$$U = d_{60} / d_{10}$$

w którym:

$U$  – wskaźnik różnoziarnistości

$d_{60}$  - średnica oczek sita, przez które przechodzi 60% gruntu (mm),

$d_{10}$  - średnica oczek sita, przez które przechodzi 10% gruntu (mm).

**1.4.11. Wskaźnik odkształcenia gruntu** - wielkość charakteryzująca stan zagęszczenia gruntu, określona wg wzoru:

$$I_0 = \frac{E_2}{E_1}$$

gdzie:

$I_0$  – wskaźnik odkształcenia gruntu

$E_1$  - moduł odkształcenia gruntu oznaczony w pierwszym obciążeniu badanej warstwy zgodnie z PN-S-02205,

$E_2$  - moduł odkształcenia gruntu oznaczony w powtórny obciążeniu badanej warstwy zgodnie z PN-S-02205

**1.4.12. Grunt nieskalisty** – każdy grunt rodzimy, nie określony w punkcie 1.4.13 jako grunt skalisty

**1.4.13. Grunt skalisty** – grunt rodzimy, lity lub spękany o nie przesuniętych blokach, którego próbki nie wykazują zmian objętości ani nie rozpadają się pod działaniem wody destylowanej: mają wytrzymałość na ściskanie  $R_c$  ponad 0,2 MPa; wymaga użycia środków wybuchowych albo narzędzi pneumatycznych lub hydraulicznych do odspojenia.

**1.4.14.** Pozostałe określenia są zgodne z obowiązującymi odpowiednimi normami i z definicjami podanymi w STWiORB DM 00.00.00 „Wymagania ogólne”.

#### **1.5. Ogólne wymagania dotyczące Robót**

Ogólne wymagania dotyczące robót podano w STWiORB DM 00.00.00 „Wymagania Ogólne”.

Wykonawca Robót jest odpowiedzialny za jakość ich wykonania oraz za zgodność z Dokumentacją Projektową, STWiORB i poleceniami Inżyniera.

Niezbędne dane istotne z punktu widzenia:

**Specyfikacje Techniczne Wykonania i Odbioru Robót Budowlanych dla zadania:  
„ROZBUDOWA DROGI WOJEWÓDZKIEJ NR 459 W MIEJSCOWOŚCI NAROK”**

---

- organizacji robót budowlanych;
- zabezpieczenia interesu osób trzecich;
- ochrony środowiska;
- warunków bezpieczeństwa pracy;
- zaplecza dla potrzeb Wykonawcy;
- warunków organizacji ruchu;
- zabezpieczenia chodników i jezdni,

podano w STWiORB DM 00.00.00 „Wymagania Ogólne”.

Roboty ziemne należy prowadzić pod nadzorem geotechnicznym.

#### **1.6 Wspólny Słownik Zamówień (CPV)**

Kody grup, klas i kategorii robót Wspólnego Słownika Zamówień (CPV) dotyczących przedmiotu zamówienia podano w STWiORB DM 00.00.00 „Wymagania Ogólne”.

### **2. Materiały**

#### **2.1. Ogólne wymagania dotyczące materiałów**

Ogólne wymagania dotyczące materiałów, ich pozyskiwania i składowania podano w STWiORB DM 00.00.00 „Wymagania ogólne”.

Warstwa z kruszywa stabilizowanego cementem oraz warstwa mrozoochronna zaliczane są do górnych warstw nasypu bądź wykopu przy zachowaniu wymagań podanych w STWiORB D 02.01.01; D 02.03.01 oraz D 04.01.02.

#### **2.2. Ogólne zasady wykorzystania gruntów**

Grunty uzyskane przy wykonywaniu wykopów (zgodne z wymaganiami D 02.03.01 pkt. 2.2.) powinny być przez Wykonawcę wykorzystane w maksymalnym stopniu do budowy nasypów lub zasypek wykopów.

Jeżeli grunty przydatne uzyskane przy wykonywaniu wykopów niebędące nadmiarem objętości robót ziemnych zostały za zgodą Inżyniera wywiezione przez Wykonawcę poza plac budowy z przeznaczeniem innym niż budowa nasypów lub wykonanie prac objętych kontraktem, wykonawca jest obowiązany do dostarczenia równoważnej objętości gruntów przydatnych ze źródeł własnych, zaakceptowanych przez Inżyniera.

Grunty i materiały nieprzydatne do budowy nasypów powinny być wywiezione przez Wykonawcę na odkład. Grunty i materiały nieprzydatne do budowy nasypów stanowią własność Wykonawcy i powinny być wywiezione na składowisko odpadów. Inżynier może nakazać pozostawienie na placu budowy gruntów, których czasowa nieprzydatność wynika jedynie z powodu zamarznięcia lub nadmiernej wilgotności.

Jeżeli Wykonawca wbuduje w nasyp grunty lub materiały nieprzydatne, albo nie uwzględni zastrzeżeń dotyczących materiałów o ograniczonej przydatności, to wszelkie takie części nasypów zostaną przez Wykonawcę na jego koszt usunięte i wykonane powtórnie z materiałów o odpowiednich właściwościach.

Materiał występujący w podłożu wykopu jest gruntem rodzimym, który będzie stanowił podłoże nawierzchni. Zgodnie z Katalogiem typowych konstrukcji nawierzchni podatnych i półsztywnych powinien charakteryzować się grupą nośności G1. Podłoże nawierzchni zaklasyfikowane do innej grupy nośności, zostanie doprowadzone do grupy nośności G1 w oparciu o zasady zamieszczone w Dokumentacji Projektowej oraz warunki wykonania robót zamieszczone w odpowiednich STWiORB.

W celu określenia lub potwierdzenia grupy nośności podłoża należy wykonać badania laboratoryjne gruntów rodzimych. Wymagania oraz zakres badań w tym zakresie podaje Dz. U. RP Nr 43, poz. 430, Warszawa, 14.05.1999r.

Sposób określenia grupy nośności:

Grupy nośności podłoża określają tablice a i b.

Tablica a

Rodzaj gruntów podłoża	Grupa nośności podłoża dla warunków wodnych		
	dobrych	przeciętnych	złych
Grunty niewysadzinowe	G1	G1	G1
Grunty wątpliwe: Piaski pyłaste	G1	G2	G2
Grunty wątpliwe: pozostałe	G1	G2	G3
Grunty mało wysadzinowe <sup>1)</sup>	G2	G3	G4
Grunty bardzo wysadzinowe	G3	G4	G4

<sup>1)</sup> w stanie zawartym, półzwardym lub twardoplastycznym ( $I_L \leq 0,25$ ).

Podział gruntów pod względem wysadzinowości podaje tabela 1 w punkcie 2.3 „Podział gruntów”. Podstawowym kryterium oceny jest zawartość drobnych cząstek gruntu, a dodatkowym, stosowanym w wypadkach wątpliwych: wskaźnik piaszkowy i kapilarność bierna. Wskaźnik piaszkowy stanowi kryterium oceny gruntów niespoistych, zwłaszcza zbliżonych do mało spoistych. Jeżeli oceny na podstawie badań różnymi metodami są rozbieżne, to przyjmuje się wynik najmniej korzystny.

Tablica b

Wskaźnik nośności CBR <sup>1)</sup>	Grupa nośności podłoża nawierzchni
$10\% \leq \text{CBR}$	G1
$5\% \leq \text{CBR} < 10\%$	G2
$3\% \leq \text{CBR} < 5\%$	G3
$\text{CBR} < 3\%$	G4

<sup>1)</sup> Badanie wskaźnika nośności CBR wykonuje się zgodnie z Polską Normą, lecz po czterech dobach nasycania wodą.

Dla gruntów wątpliwych i wysadzinowych porównuje się grupę nośności, określoną według tablicy „a” z grupą nośności określoną według tablicy „b”. Należy przyjąć niższą grupę nośności. W wypadku dużej zmienności gruntów oraz występowania w podłożu gruntów miękkoplastycznych, plastycznych, organicznych lub skał, grupę nośności podłoża ustala się indywidualnie.

**Specyfikacje Techniczne Wykonania i Odbioru Robót Budowlanych dla zadania:  
„ROZBUDOWA DROGI WOJEWÓDZKIEJ NR 459 W MIEJSCOWOŚCI NAROK”**

**2.3. Podział gruntów**

Podział gruntów pod względem wysadzinowości podaje tabela 1.

**Tabela 1.** Podział gruntów pod względem wysadzinowości wg PN-S-02205

Lp.	Wyszczególnienie właściwości	Jednostki	Grupy gruntów		
			niewysadzinowe	wątpliwe	wysadzinowe
1	Rodzaj gruntu		rumosz niegliniasty żwir pospółka piasek gruby piasek średni piasek drobny	piasek pylasty zwietrzelina gliniasta rumosz gliniasty żwir gliniasty pospółka gliniasta	mało wysadzinowe głina piaszczysta zwięzła, głina zwięzła, głina pylasta zwięzła ił, ił piaszczysty, ił pylasty bardzo wysadzinowe piasek gliniasty pył, pył piaszczysty głina piaszczysta, głina, głina pylasta ił warwowy
2	Zawartość cząstek ≤ 0,075 mm ≤ 0,02 mm	%	< 15 < 3	od 15 do 30 od 3 do 10	> 30 > 10
3	Kapilarność bierna Hkb	m	< 1,0	≥ 1,0	> 1,0
4	Wskaźnik piaskowy WP		> 35	od 25 do 35	< 25

Wykonawca ma obowiązek wykonywania bieżącej kontroli i oceny warunków gruntowych w trakcie wykonywania wykopów celem potwierdzenia ich przydatności do budowy nasypów zgodnie z STWiORB D 02.03.01 pkt. 2.2.

**3. Sprzęt**

**3.1. Ogólne wymagania dotyczące sprzętu**

Ogólne wymagania dotyczące sprzętu podano w STWiORB DM 00.00.00 „Wymagania ogólne”.

Wykonawca jest zobowiązany do używania jedynie takiego rodzaju sprzętu, który nie spowoduje niekorzystnego wpływu na właściwości gruntu zarówno w miejscu jego naturalnego zalegania, jak też w czasie odpajania, transportu, wbudowania i zagęszczania. Sprzęt używany w robotach ziemnych powinien być zgodny z PTiOR Wykonawcy i uzyskać akceptację Inżyniera.

**3.2. Sprzęt do robót ziemnych**

Wykonawca przystępujący do wykonania robót ziemnych powinien wykazać się możliwością korzystania z następującego sprzętu do:

- odpajania i wydobywania gruntów (narzędzia mechaniczne, zrywarki, koparki, ładowarki, itp.),
- jednoczesnego wydobywania i przemieszczania gruntów (spycharki, zgarniarki, równiarki, itp.),
- transportu mas ziemnych (samochody wywrotki, samochody skrzyniowe, itp.),
- sprzętu zagęszczającego (walce, ubijaki, płyty wibracyjne itp.),
- innego sprzętu zaakceptowanego przez Inżyniera.

**4. Transport**

**4.1. Ogólne wymagania dotyczące transportu**

Ogólne wymagania dotyczące transportu podano w STWiORB DM 00.00.00 „Wymagania ogólne”.

Wybór środków transportu oraz metod transportu powinien być dostosowany do kategorii gruntu (materiału), jego objętości, technologii odpajania i załadunku oraz od odległości transportu. Wykonawca ma obowiązek zorganizowania transportu z uwzględnieniem wymogów bezpieczeństwa zarówno w obrębie pasa drogowego, jak i poza nim.

**5. Wykonanie Robót**

**5.1. Ogólne zasady wykonywania robót**

Ogólne zasady wykonania Robót podano w STWiORB DM 00.00.00 „Wymagania ogólne”.

Wykonawca przedstawi Inżynierowi do akceptacji Projekt Technologii i Organizacji Robót (wraz z projektem zabezpieczenia i odwodnienia wykopów) oraz Program Zapewnienia Jakości uwzględniający wszystkie warunki, w jakich będą wykonywane roboty.

Roboty ziemne należy prowadzić pod nadzorem geotechnicznym.

**5.2. Wykonanie wykopów**

**5.2.1. Zasady ogólne**

Wykopy należy wykonywać z zachowaniem wymagań dotyczących dokładności określonych w niniejszej STWiORB Sposób wykonania skarp wykopu powinien gwarantować ich stateczność w całym okresie prowadzenia robót, a naprawa uszkodzeń wynikających z nieprawidłowego ukształtowania skarp wykopu, ich podcięcia lub innych odstępstw od dokumentacji obciąża Wykonawcę robót ziemnych.

Odspojone grunty przydatne do wykonania nasypów powinny być bezpośrednio wbudowane w nasyp lub przewiezione na odkład. Odpajanie i transport gruntów przydatnych, przewidzianych do budowy nasypu są dopuszczalne tylko wówczas, gdy w miejscu wbudowania zapewniono pracę sprzętu gwarantującego rozłożenie i zagęszczenie gruntu zgodnie z

**Specyfikacje Techniczne Wykonania i Odbioru Robót Budowlanych dla zadania:**  
**„ROZBUDOWA DROGI WOJEWÓDZKIEJ NR 459 W MIEJSCOWOŚCI NAROK”**

---

wymogami dokumentacji i STWiORB. O ile Inżynier zezwoli na czasowe składowanie gruntów należy je odpowiednio zabezpieczyć przed nadmiernym zawilgoceniem.

Jeżeli grunt jest zamrznięty nie należy odpajać go do głębokości około 0,5 m powyżej projektowanych rzędnych robót ziemnych.

**5.2.2. Roboty przygotowawcze**

Roboty przygotowawcze - odtworzenie osi trasy i punktów wysokościowych, zdjęcie warstwy humusu oraz rozbiórki elementów dróg należy wykonać zgodnie z Dokumentacją Projektową oraz odpowiednimi STWiORB.

Przed rozpoczęciem robót, wyznaczona zostanie trasa i punkty wysokościowe wraz ze wszystkimi zmianami, zatwierdzonymi przez Inżyniera. Przed rozpoczęciem robót Wykonawca dokona obmiaru terenu po zdjęciu warstwy humusu.

Przed rozpoczęciem robót należy wykonać przekopy kontrolne, a w przypadku stwierdzenia kolizji z istniejącymi sieciami uzbrojenia podziemnego należy zabezpieczyć kolidujące uzbrojenie i usunąć wszelkie kolizje.

**5.2.3. Odwodnienie wykopów**

Technologia wykonywania wykopu musi umożliwiać jego prawidłowe odwodnienie w całym okresie trwania robót ziemnych. Wykonanie wykopów powinno postępować w kierunku podnoszenia się niwelety. W czasie robót ziemnych należy zachować odpowiedni spadek podłużny i nadać przekrojom poprzecznym spadki umożliwiające szybki odpływ wód z wykopu. Spadek poprzeczny nie powinien być mniejszy niż 4% w przypadku gruntów spoistych i 2% w przypadku gruntów niespoistych. Należy uwzględnić ewentualny wpływ kolejności i sposobu odpajania gruntów oraz terminów wykonywania innych robót na spełnienie wymagań dotyczących prawidłowego odwodnienia wykopu w czasie postępu robót.

Niezależnie od budowy urządzeń stanowiących elementy systemów odwadniających ujętych w Dokumentacji Projektowej, Wykonawca powinien wykonać urządzenia, które umożliwiają odprowadzenie wód gruntowych i opadowych poza obszar robót ziemnych tak, aby zabezpieczyć grunty przed przewilgoceniem i nawodnieniem.

**5.2.4. Wykonywanie wykopów sprzętem mechanicznym z przewiezieniem gruntu do budowy nasypów albo na odkład.**

Wykopy powinny być wykonane w takim okresie, aby po zakończeniu prac można było przystąpić bezzwłocznie do dalszych Robót.

Odspojonego gruntu nie można przewozić na nasyp, jeżeli Wykonawca nie zapewnił odpowiedniego sprzętu do układania i zagęszczania warstw nasypu.

W przypadku zamrzniętego gruntu można go odpajać tylko do głębokości 0,5 m powyżej podłoża gruntowego.

**5.2.5. Wykonywanie wykopów sposobem ręcznym**

Wykopy sposobem ręcznym należy wykonywać:

- w przypadkach występowania zinwentaryzowanych urządzeń podziemnych,
- w dolnej, strefie wykopów, dla której zgodnie z Dokumentacją Projektową, wymagana jest nienaruszona struktura gruntu podłoża.

Urobek wykopów wykonywanych ręcznie należy odkładać na powierzchni terenu w odległości od krawędzi wykopu zapewniającej, że wydobyty grunt nie zsyple się ponownie do wykopu. Wydobyty grunt powinien stanowić zabezpieczenie przed prawdopodobnym spływem wody opadowej do wykopu. W uzasadnionych przypadkach urobek z wykopu należy umieszczać w łyżce koparki, która dokona załadunku na skrzynię samochodu.

**5.2.6. Skarpy wykopów**

Sposób wykonania skarpy wykopów i skarpy rowu powinien gwarantować ich stateczność w całym okresie prowadzenia robót, a naprawa uszkodzeń wynikających z nieprawidłowego ukształtowania skarpy wykopu, ich podcięcia lub innych odstępstw od Dokumentacji Projektowej obciąża Wykonawcę.

Pochylenia skarpy wykopów oraz nierówności powierzchni skarpy nie powinny przekraczać wartości podanych w Dokumentacji Projektowej oraz w niniejszej Specyfikacji pkt. 5.2.8.

**5.2.7. Zagęszczenie gruntu w wykopach**

Zagęszczenie gruntu w wykopach - w podłożu nawierzchni, określane jest na podstawie:

- wskaźnika zagęszczenia  $I_s$ ,
- modułu odkształcenia  $E_2$ ,

albo innej metody zaakceptowanej przez Inżyniera.

Wskaźnik zagęszczenia  $I_s$ , będzie wyznaczany na podstawie badań gęstości objętościowej szkieletu gruntu ( $P_d$ ) wg BN-77/8931-12 na próbkach pobranych z podłoża wykopu oraz maksymalnej gęstości objętościowej ( $P_{ds}$ ) szkieletu gruntu określonej laboratoryjnie dla danego gruntu wg PN- 88/B-04481.

Przyjmuje się wartość wskaźnika odkształcenia  $I_o$ , wyznaczonego wg PN-S-02205 Załącznik B, równego stosunkowi modułów zagęszczenia wtórnego  $E_2$  do pierwotnego  $E_1$  o wartości tego stosunku  $\leq 2,2$ .

Moduł odkształcenia należy wyznaczyć dla przyrostu obciążenia od 0,05 MPa do 0,15 MPa przy zastosowaniu płyty VSS o średnicy 300 mm. Końcowe obciążenie powinno wynosić 0,25 MPa.

Obliczenie wyników wg wzoru:

$$E = \frac{3\Delta p}{4\Delta s} \cdot D$$

w którym:

- E – moduł odkształcenia
- $\Delta p$  – różnica nacisków (MPa)
- $\Delta s$  – przyrost osiadań odpowiadający tej różnicy nacisków (mm)
- D – średnica płyty (mm)

Wymagane wartości wskaźnika zagęszczenia  $I_s$  w podłożu wykopów, zgodnie z normą PN-S-02205 podano w tabeli nr 2.

**Specyfikacje Techniczne Wykonania i Odbioru Robót Budowlanych dla zadania:  
„ROZBUDOWA DROGI WOJEWÓDZKIEJ NR 459 W MIEJSCOWOŚCI NAROK”**

**Tabela 2** Wymagane wartości wskaźnika zagęszczenia  $I_s$  w wykopach (podłoże) – dla kategorii gruntu G1

Strefa korpusu	Minimalna wartość $I_s$ dla:
	kategoria ruchu KR 3
Na głębokości 20 cm od powierzchni robót ziemnych	1,00
Na głębokości od 20 do 50 cm od powierzchni robót ziemnych	1,00

Dla gruntów o kategorii innej niż G1 wskaźnik zagęszczenia górnej warstwy gruntu rodzimego powinien być nie mniejszy niż 1,0 (przy wilgotności optymalnej -2%, +0%).

**Tablica 3.** Wartości wtórnego modułu odkształcenia ( $E_2$ ) – dla kategorii gruntu G1

Strefa korpusu	Minimalna wartość $E_2$ dla:
	kategoria ruchu KR 3
Powierzchnia robót ziemnych	120
Na głębokości 20 cm od powierzchni robót ziemnych	80

Dla gruntów o kategorii innej niż G1 wartość wtórnego modułu odkształcenia ( $E_2$ ) na powierzchni robót ziemnych nie powinna być mniejsza niż 100 MPa.

Liczba badań wskaźnika zagęszczenia  $I_s$  lub wtórnego modułu odkształcenia  $E_2$  powinna być zgodna z tabelą nr 4.

Umożliwia się prowadzenie kontroli zagęszczenia gruntów, za zgodą Inżyniera/Kierownika projektu, przy zastosowaniu metod alternatywnych, np. lekkiej płyty dynamicznej (zgodnie Instrukcją Badan Podłoża Gruntowego Budowli Mostowych i Drogowych. Część 2. Załącznik; Warszawa, 1998). Badania płytą dynamiczną należy wykonywać po korelacji z pomiarem płytą obciążaną statycznie (VSS). Korelację taką wykonuje się, dla danego odcinka/działki dziennej, pod warunkiem jednorodności wbudowanego materiału, robiąc 8 pomiarów dynamicznego modułu odkształcenia ( $E_{vd}$ ) wokół miejsca badania VSS. Następnie odrzuca się dwie najniższe i dwie najwyższe wartości obliczając średnią wartość  $E_{vd}$  z 4 pozostałych. Wymagania dla dynamicznego modułu odkształcenia podano w tablicy 3a.

**Tablica 3a.** Zależność między modułem dynamicznym  $E_{vd}$  a wtórnym modułem odkształcenia  $E_2$

Moduł wtórnego obciążenia gruntu $E_2$ w MN/m <sup>2</sup>	Dynamiczny moduł podłoża $E_{vd}$ w MN/m <sup>2</sup>
120	60
100	50
80	40

Zalegające grunty spoiste należy doprowadzić do grupy nośności G1 poprzez wzmocnienie podłoża (warstwa kruszywa stabilizowanego cementem, warstwa mrozochronna, wzmocnienie podłoża geosyntetykami, itp.) zgodnie z Dokumentacją Projektową.

Jeżeli grunty rodzime niespoiste (o kategorii G1) w podłożu wykonanego wykopu nie mają wymaganych wartości wskaźnika zagęszczenia  $I_s$  lub wtórnego modułu odkształcenia  $E_2$ , to przed ułożeniem warstwy konstrukcji nawierzchni, podłoże należy dogęścić.

Jeżeli wymagane zagęszczenie nie może być osiągnięte przez bezpośrednie zagęszczanie gruntów rodzimych, to należy podjąć środki do celu ulepszenia gruntu podłoża, zgodnie z rozwiązaniem zaproponowanym przez Wykonawcę, zaakceptowanym przez Inżyniera lub opisanym w Specyfikacji uzyskując wymagane wartości wskaźnika zagęszczenia.

Ulepszenie gruntu podłoża należy do obowiązku Wykonawcy w ramach kosztów wykonania wykopów.

Po wykonaniu robót podłoże powinno być utrzymane w dobrym stanie.

Wykonawca jest zobowiązany do zabezpieczenia podłoża przed nadmiernym zawilgoceniem, na przykład przez rozłożenie folii lub w inny sposób zaakceptowany przez Inżyniera. Jeżeli wyprofilowane i zagęszczone podłoże uległo nadmiernemu zawilgoceniu, to Wykonawca zobowiązany jest do wymiany gruntu na głębokość min. 0,5 m. Usunięty grunt należy zastąpić gruntem spełniającym wymagania D 02.03.01.

Jeżeli zawilgocenie nastąpiło wskutek zaniedbania Wykonawcy, to naprawę wykona on na własny koszt.

**5.2.8. Dokładność wykonywania wykopów**

Odchylenie osi korpusu ziemnego, w wykopie, od osi projektowanej nie powinny być większe niż - 2 cm + 10 cm. Różnica w stosunku do projektowanych rzędnych robót ziemnych nie może przekraczać -2 cm,+ 0 cm

Szerokość górnej powierzchni korpusu nie może różnić się od szerokości projektowanej o więcej niż  $\pm 10$  cm, a krawędzie korony drogi nie powinny mieć wyraźnych załamań w planie.

Pochylenie skarp nie powinno różnić się od projektowanego o więcej niż 10% jego wartości wyrażonej tangensem kąta. Maksymalne nierówności na powierzchni skarp nie powinny przekraczać - 2 cm + 10 cm przy pomiarze łąką 3-metrową, albo powinny być spełnione inne wymagania dotyczące nierówności, wynikające ze sposobu umocnienia powierzchni skarpy.

**5.2.9. Wilgotność zagęszczanego gruntu**

Wilgotność technologiczna gruntu w czasie jego zagęszczania powinna być dostosowana do metody zagęszczania i rodzaju stosowanego sprzętu. Decydującym kryterium jest możliwość zagęszczenia gruntu potrzebnego do uzyskania wymaganego poziomu nośności.

W przypadku zagęszczania walcami statycznymi wilgotność powinna być zbliżona do optymalnej, oznaczonej na podstawie próby normalnej metodą I i II wg PN-B-04481:1988 (PN-88/B-04481). Odchylenia od wilgotności optymalnej nie powinny przekraczać następujących wartości:

- w gruntach niespoistych  $\pm 2$  %,

**Specyfikacje Techniczne Wykonania i Odbioru Robót Budowlanych dla zadania:  
„ROZBUDOWA DROGI WOJEWÓDZKIEJ NR 459 W MIEJSCOWOŚCI NAROK”**

- w gruntach mało i średnio spoiстых +0 % - 2 %,
- w mieszaninach popiołowo-żuźlowych +2 % - 4 %.

W przypadku użycia sprzętu wibracyjnego zalecana jest wilgotność mniejsza od optymalnej, ustalona na podstawie

wstępnych prób na poletku doświadczalnym. Urządzeniami wibracyjnymi grunty niespoiste można zagęszczać także w stanie powietrzno-suchym lub gdy zalegają poniżej zwierciadła wody, o ile wstępne próby dadzą pozytywne wyniki. Jeżeli wilgotność gruntu przeznaczonego do zagęszczania jest większa od wilgotności optymalnej o wartość większą od podanych odchyleń, to grunt należy przesuszyć w sposób naturalny lub ulepszyć przez zastosowanie dodatku spoiw. Jeżeli zachodzi taka potrzeba, to zaleca się zwiększenie wilgotności gruntu przez zraszanie wodą.

### 5.3. Rowy

Rowy boczne powinny być wykonane zgodnie z Dokumentacją Projektową i odpowiadać wymaganiom określonym w tabeli 5. Szerokość dna rowu nie może różnić się od wymiarów projektowanych o więcej niż 5 cm, a poziom dna rowu nie może dawać różnic większych niż -2 i +0 cm.

### 5.4. Ruch budowlany

Nie należy dopuszczać ruchu budowlanego po dnie wykopu o ile grubość warstwy gruntu (nadkładu) powyżej rzędnych robót ziemnych jest mniejsza niż 0,3 m. Z chwilą przystąpienia do ostatecznego profilowania dna wykopu dopuszcza się po nim jedynie ruch maszyn pracujących.

Naprawa uszkodzeń powierzchni robót ziemnych, wynikających z niedotrzymania podanych powyżej warunków, obciążą Wykonawcę.

## 6. Kontrola jakości Robót

### 6.1. Ogólne zasady kontroli jakości robót

Ogólne zasady kontroli jakości Robót podano w STWiORB DM.00.00.00 „Wymagania ogólne”.

### 6.2. Założenia ogólne

W czasie robót ziemnych Wykonawca powinien prowadzić systematycznie badania kontrolne i dostarczać kopie ich wyników do Inżyniera. Badania kontrolne Wykonawca powinien wykonywać w zakresie i z częstotliwością gwarantującą zachowanie wymagań dotyczących jakości robót i wymaganych niniejszą STWiORB i PZJ.

Wyniki badań i pomiarów kontrolnych w czasie wykonywania robót należy wpisywać do:

- dziennika laboratoryjnego Wykonawcy,
- protokołów odbiorów Robót zanikających lub ulegających zakryciu.

**Tabela 4. Częstotliwość oraz zakres badań i pomiarów wykonanych robót ziemnych**

Lp.	Rodzaj pomiaru lub badania	Minimalna częstotliwość badań i pomiarów
1	Pomiar szerokości korpusu ziemnego	Pomiar taśmą, szablonem, łatą o długości 3 m i poziomą lub niwelatorem, w odstępach, co 200 m na prostych, w punktach głównych łuku, co 100 m na łukach o R >100 m, co 50 m na łukach o R <100 m oraz w miejscach, które budzą wątpliwości *
2	Pomiar szerokości dna rowów	
3	Pomiar pochylenia skarp	
4	Pomiar równości powierzchni korpusu	
5	Pomiar równości skarp	
6	Pomiar rzędnych powierzchni korpusu ziemnego	Pomiar niwelatorem, w odstępach, co 20 m na prostych i co 10 m na łukach *
7	Pomiar spadku podłużnego powierzchni korpusu lub dna rowu	Pomiar niwelatorem rzędnych w odstępach, co 200 m oraz w punktach wątpliwych *
8	Badanie zagęszczenia gruntu	Wskaźnik zagęszczenia określać dla każdej ułożonej warstwy, lecz nie rzadziej niż w trzech punktach na 1000 m <sup>2</sup> warstwy *
9	Badanie nośności VSS	Badanie nośności należy wykonać na powierzchni robót ziemnych, co najmniej raz na 2000 m <sup>2</sup> powierzchni i w miejscach wątpliwych wskazanych przez Inżyniera *

\* W razie jakichkolwiek wątpliwości Inspektor Nadzoru może zlecić dodatkowe badania.

### 6.2. Sprawdzenie wykonania wykopów

W czasie kontroli szczególną uwagę należy zwrócić na:

- a) odspajanie gruntów w sposób nie pogarszający ich właściwości,
- b) zapewnienie stateczności skarp,
- c) odwodnienie wykopów w czasie wykonywania robót i po ich zakończeniu,
- d) dokładność wykonania wykopów (usytuowanie i wykończenie),
- e) zagęszczenie górnej strefy korpusu w wykopie według wymagań określonych w pkt.5.2.7.

### 6.3. Dokładność wykonania robót

**Tabela 5. Dokładność wykonania budowli ziemnych:**

Lp.	Część budowli	Jednostka	Dokładność
1	Podłoże nawierzchni:		
	- nierówności powierzchni*)	cm	± 3
	- pochylenie poprzeczne powierzchni	%	± 0,5
	- niweleta powierzchni	cm	+ 0, - 2
2	Korpus ziemny (jeżeli będzie na nim warstwa ulepszanego podłoża):		
	- oś korpusu drogowego	cm	± 5
	- szerokość górnej powierzchni	cm	+ 10
	- nierówności powierzchni*)	cm	± 3
	- pochylenie poprzeczne górnej powierzchni	%	± 1
	- niweleta górnej powierzchni	cm	

**Specyfikacje Techniczne Wykonania i Odbioru Robót Budowlanych dla zadania:  
„ROZBUDOWA DROGI WOJEWÓDZKIEJ NR 459 W MIEJSCOWOŚCI NAROK”**

Lp.	Część budowli	Jednostka	Dokładność
	- pochylenie warstw gruntów mało przepuszczalnych	%	+ 0, - 2 ± 1
3	Skarpy: - pochylenia 1:m - nierówność powierzchni pod warstwą ziemi urodzajnej - nierówności górnej powierzchni ziemi urodzajnej <sup>*)</sup>	% pochylenia cm cm	± 10 - 2, + 10 ± 5
4	Rowy: - szerokość - rzędne profilu dna	cm cm	+ 5 -2, +0
<sup>*)</sup> Nierówności mierzone łąką 3 m			

## 7. Obmiar Robót

### 7.1. Ogólne zasady obmiaru robót

Ogólne zasady obmiaru Robót podano w STWiORB DM 00.00.00 „Wymagania ogólne”.

### 7.2. Jednostka obmiarowa

Jednostką obmiarową Robót związanych z robotami ziemnymi jest jeden metr sześcienny (m<sup>3</sup>) wykonania wykopu w gruntach nieskalistych z przeznaczeniem do utylizacji zgodnie z Dokumentacją Projektową.

Jednostką obmiarową Robót związanych z robotami ziemnymi jest jeden metr sześcienny (m<sup>3</sup>) wykonania wykopu w gruntach nieskalistych z przeznaczeniem do wbudowania w nasyp zgodnie z Dokumentacją Projektową.

Jednostką obmiarową jest metr sześcienny (m<sup>3</sup>) płytkiej wymiany gruntu (wykop) z wszystkimi robotami towarzyszącymi zgodnie z Dokumentacją Projektową.

## 8. Odbiór Robót

### 8.1. Ogólne zasady odbioru robót

Ogólne zasady odbioru Robót podano w STWiORB DM 00.00.00 „Wymagania ogólne”.

Roboty ziemne uznaje się za wykonane zgodnie z Dokumentacją Projektową, jeżeli wszystkie wyniki badań przeprowadzonych przy odbiorach okazały się zgodne z wymaganiami.

Do odbioru Wykonawca powinien przedstawić wszystkie dokumenty z bieżącej kontroli jakości robót. Ponadto Wykonawca powinien przygotować i przedstawić tabelarycznie zestawienie wartości wskaźnika zagęszczenia lub pierwotnego i wtórnego modułu odkształcenia dla całego odbieranego odcinka. Zestawienia powinny zawierać daty badań i miejsca pobrania próbek.

Wykonawca przedstawi Inżynierowi dokumentację potwierdzającą utylizację gruntów z wykopów.

W przypadku niezgodności, choć jednego elementu robót z wymaganiami, roboty uznaje się za niezgodne z Dokumentacją Projektową i Wykonawca zobowiązany jest do ich poprawy na własny koszt.

## 9. Podstawa płatności

### 9.1. Ogólne ustalenia dotyczące podstawy płatności

Ogólne ustalenia dotyczące podstawy płatności podano w STWiORB DM 00.00.00 „Wymagania ogólne”.

### 9.2. Cena jednostkowa

Płaci się za metr sześcienny (m<sup>3</sup>) wykonanych wykopów w gruntach nieskalistych wraz z transportem gruntu, na podstawie odbioru i oceny jakości robót w oparciu o wyniki pomiarów i badań laboratoryjnych. Cena jednostkowa jest ceną uśrednioną dla założonego sposobu wykonania i obejmuje:

- opracowanie Projektu Technologii i Organizacji Robót (wraz z projektem zabezpieczenia i odwodnienia wykopów) oraz Programu Zapewnienia Jakości,
- roboty przygotowawcze,
- przekopy kontrolne,
- koszty nadzoru geotechnicznego,
- zakup i dostarczenie materiałów,
- zastosowanie materiałów pomocniczych koniecznych do prawidłowego wykonania robót lub wynikających z przyjętej technologii robót;
- prace pomiarowe,
- wykonanie wykopu - w części ze złożeniem na odkładzie, a w części - z przewozem na składowisko przyobiektowe w celu późniejszego wykorzystania do budowy nasypów,
- wykonanie wykopu z transportem na wysypisko - grunt nie przewidziany do dalszego użycia,
- koszty utylizacji i składowania - grunt nie przewidziany do dalszego użycia,
- profilowanie dna wykopu i skarp zgodnie z Dokumentacją Projektową,
- zagęszczenie gruntu w wykopach,
- odwodnienie wykopu na czas jego wykonania,
- bieżące utrzymanie w czystości nawierzchni jezdni - usuwanie zanieczyszczeń nanoszonych samochodami przewożącymi grunt,
- płytką wymiana gruntu (wykop),
- rekultywacja terenu odkładu i wysypiska (lub jego koszt),
- uporządkowanie terenu robót,
- wykonanie wszystkich niezbędnych pomiarów, prób i sprawdzeń,
- oznakowanie i zabezpieczenie robót i jego utrzymanie.

## 10.1 Normy

1. PN-B-02480

Grunty budowlane. Symbole. Podział i opis gruntów.



**Specyfikacje Techniczne Wykonania i Odbioru Robót Budowlanych dla zadania:  
„ROZBUDOWA DROGI WOJEWÓDZKIEJ NR 459 W MIEJSCOWOŚCI NAROK”**

---

- |                  |  |
|------------------|--|
| 2. PN-B-04481    | Grunty budowlane. Badania próbek gruntów.                    |
| 3. PN-B-04493    | Grunty budowlane. Oznaczanie kapilarności biernej.           |
| 4. PN-S-02205    | Drogi samochodowe. Roboty ziemne. Wymagania i badania.       |
| 5. PN-S-02204    | Drogi samochodowe. Odwodnienie dróg.                         |
| 6. BN-64/8931-01 | Drogi samochodowe. Oznaczenie wskaźnika piaskowego           |
| 7. BN-77/8931-12 | Drogi samochodowe. Oznaczanie wskaźnika zagęszczenia gruntu. |

**10.2. Inne dokumenty**

1. Normy i materiały wyszczególnione w PN-S-02205
2. Katalog Typowych Nawierzchni Drogowych
3. Rozporządzenie Ministra Transportu i Gospodarki Morskiej w sprawie warunków technicznych, jakim powinny odpowiadać drogi publiczne i ich usytuowanie. Dz.U. Nr 43 z dnia 14 maja 1999r.
4. Instrukcja badań podłoża gruntowego budowli drogowych i mostowych, GDDP, Warszawa 1998.
5. Wykonanie i odbiór robót ziemnych dla dróg szybkiego ruchu, IBDiM, Warszawa 1978.

### **D.02.03.01. WYKONANIE NASYPÓW**

#### **1. Wstęp**

##### **1.1. Przedmiot Specyfikacji Technicznej Wykonania i Odbioru Robót Budowlanych**

Przedmiotem niniejszej Specyfikacji Technicznej Wykonania i Odbioru Robót Budowlanych są wymagania dotyczące wykonania i odbioru Robót budowlanych w ramach realizacji zadania: „**Rozbudowa drogi wojewódzkiej nr 459 w miejscowości Narok**”.

##### **1.2. Zakres stosowania STWiORB**

Specyfikacja Techniczna Wykonania i Odbioru Robót Budowlanych jest stosowana jako dokument przetargowy i kontraktowy przy zleceniu i realizacji robót wymienionych w punkcie 1.1.

##### **1.3. Zakres Robót objętych STWiORB**

Ustalenia zawarte w niniejszej STWiORB dotyczą zasad prowadzenia robót związanych z wykonaniem nasypów pod projektowane drogi objęte opracowaniem zgodnie z Dokumentacją Projektową.

Zakres rzeczowy obejmuje:

- wykonanie nasypów z gruntu pozyskanego z wykopów,
- wykonanie nasypów z gruntu pozyskanego z dokopu,
- płytka wymiana gruntu (zasypka),
- makroniwelacja terenu gruntem z dowozu,

Lokalizacja oraz wysokość nasypów zgodna z przekrojami poprzecznymi.

##### **1.4. Określenia podstawowe**

**1.4.1. Budowla ziemna** - budowla wykonana w gruncie lub z gruntu albo rozdrobnionych odpadów przemysłowych. spełniająca warunki stateczności i odwodnienia.

**1.4.2. Korpus ziemny** - nasyp lub ta część wykopu, która jest ograniczona koroną drogi i skarpami rowów.

**1.4.3. Wysokość nasypu** - różnica rzędnej terenu i rzędnej robót ziemnych, wyznaczonych w osi nasypu.

**1.4.4. Nasyp niski** - nasyp, którego wysokość jest mniejsza niż 1 m.

**1.4.5. Nasyp średni** - nasyp, którego wysokość jest zawarta w granicach od 1 do 3 m.

**1.4.6. Nasyp wysoki** - nasyp, którego wysokość przekracza 3 m.

**1.4.7. Dokop** - miejsce pozyskania gruntu do wykonania nasypów, położone poza pasem robót drogowych.

**1.4.8. Wskaźnik zagęszczenia gruntu** - wielkość charakteryzująca stan zagęszczenia gruntu, określona wg wzoru:

$$I_s = \frac{\rho_d}{\rho_{ds}}$$

gdzie:  $I_s$  - wskaźnik zagęszczenia gruntu  
 $\rho_d$  - gęstość objętościowa szkieletu zagęszczonego gruntu, ( $Mg/m^3$ ),  
 $\rho_{ds}$  - maksymalna gęstość objętościowa szkieletu gruntowego określona w normalnej próbie Proctora, zgodnie z PN-88/B-04481, służąca do oceny zagęszczenia gruntu w robotach ziemnych, badana zgodnie z normą BN-77/8931-12, ( $Mg/m^3$ ).

**1.4.9. Wskaźnik różnoziarnistości** – wielkość charakteryzująca zagęszczalność gruntów, określona wg wzoru:

$$U = \frac{d_{60}}{d_{10}}$$

gdzie:  $U$  – wskaźnik różnoziarnistości  
 $d_{60}$  - średnica oczek sita, przez które przechodzi 60 % gruntu, (mm),  
 $d_{10}$  - średnica oczek sita, przez które przechodzi 10 % gruntu, (mm).

**1.4.10. Wskaźnik odkształcenia gruntu** - wielkość charakteryzująca stan zagęszczenia gruntu, określona wg wzoru:

$$I_0 = \frac{E_2}{E_1}$$

gdzie:  $I_0$  – wskaźnik odkształcenia gruntu  
 $E_1$  - moduł odkształcenia gruntu oznaczony w pierwszym obciążeniu badanej warstwy zgodnie z PN-S-02205,  
 $E_2$  - moduł odkształcenia gruntu oznaczony w powtórnym obciążeniu badanej warstwy zgodnie z PN-S-02205

**1.4.11.** Pozostałe określenia podstawowe podane w niniejszej STWiORB są zgodne z zamieszczonymi w STWiORB DM 00.00.00 "Wymagania ogólne".

##### **1.5. Ogólne wymagania dotyczące Robót**

Ogólne wymagania dotyczące robót podano w STWiORB DM 00.00.00 „Wymagania Ogólne”.

Wykonawca robót jest odpowiedzialny za jakość ich wykonania oraz za zgodność z Dokumentacją Projektową, STWiORB i poleceniami Inżyniera.

Niezbędne dane istotne z punktu widzenia:

- organizacji robót budowlanych;
- zabezpieczenia interesu osób trzecich;
- ochrony środowiska;
- warunków bezpieczeństwa pracy;
- zaplecza dla potrzeb Wykonawcy;
- warunków organizacji ruchu;
- zabezpieczenia chodników i jezdni,

podano w STWiORB DM 00.00.00 „Wymagania Ogólne”.

**Specyfikacje Techniczne Wykonania i Odbioru Robót Budowlanych dla zadania:  
„ROZBUDOWA DROGI WOJEWÓDZKIEJ NR 459 W MIEJSCOWOŚCI NAROK”**

---

Roboty ziemne należy prowadzić pod nadzorem geotechnicznym.

#### **1.6 Wspólny Słownik Zamówień (CPV)**

Kody grup, klas i kategorii robót Wspólnego Słownika Zamówień (CPV) dotyczących przedmiotu zamówienia podano w STWiORB DM 00.00.00 „Wymagania Ogólne”.

### **2. Materiały**

#### **2.1. Wymagania ogólne**

Ogólne wymagania dotyczące materiałów, ich pozyskiwania i składowania podano w STWiORB DM 00.00.00 "Wymagania ogólne".

Górna warstwa nasypu z gruntu niewysadzinowego CBR > 30%, warstwa z kruszywa stabilizowanego cementem oraz warstwa mrozochronna zaliczane są do górnych warstw nasypu bądź wykopu przy zachowaniu wymagań podanych w STWiORB D 02.01.01; D 02.03.01 oraz D 04.01.02.

#### **2.2. Materiały do budowy nasypów i zasypek**

Do budowy nasypów i zasypek użyte będą grunty pozyskane z wykopów oraz dokopów.

Dopuszcza się wznoszenie nasypów i zasypek wyłącznie z gruntów i materiałów przydatnych do tego celu tzn. takich, które spełniają szczegółowe wymagania określone poniżej i są zaakceptowane przez Inżyniera. Akceptacja następuje na bieżąco w czasie trwania robót ziemnych na podstawie przedkładanych przez Wykonawcę wyników badań laboratoryjnych.

Jeżeli Wykonawca wbuduje w nasyp grunty lub materiały nieprzydatne, albo nie uwzględni zastrzeżeń dotyczących materiałów o ograniczonej przydatności, to wszelkie takie części nasypów zostaną przez Wykonawcę na jego koszt usunięte i wykonane powtórnie z materiałów o odpowiednich właściwościach.

Na dolne warstwy nasypów i zasypek poniżej strefy przemarzania należy zastosować:

- rozdrobnione grunty skaliste twarde oraz grunty kamieniste, zwietrzelinowe, rumosze i otoczaki,
- żwiry i pospółki, również gliniaste,
- piaski grubo, średnio i drobnoziarniste, naturalne i łamane.

Na górne warstwy nasypów i zasypek w strefie przemarzania:

- żwiry i pospółki,
- piaski grubo i średnioziarniste.

Wyżej wymienione grunty do górnych i dolnych warstw nasypów i zasypek powinny spełniać wymagania:

- zawartość cząstek
  - $\leq 0,075$  mm [%] < 15
  - $\leq 0,02$  mm [%] < 3
- wskaźnik piaskowy WP > 35
- wskaźnik różnoziarnistości
  - dla dolnych warstw U > 3
  - dla górnych warstw U > 5
- zawartość zanieczyszczeń organicznych barwa nie ciemniejsza niż wzorcowa
- wskaźnik wodoprzepuszczalności „k” nie mniejszy niż 5 m/dobę (dla górnych warstw)
- odchylenia od wilgotności optymalnej nie powinny przekraczać  $\pm 2\%$ ,
- kapilarność bierna [m] < 1,0,
- wskaźnik CBR  $\geq 30\%$  (górna warstwa nasypu grubości 30 cm).

### **3. Sprzęt**

#### **3.1. Ogólne wymagania dotyczące sprzętu**

Ogólne wymagania dotyczące sprzętu podano w STWiORB DM 00.00.00 "Wymagania ogólne".

#### **3.2. Sprzęt do robót ziemnych**

Wykonawca jest zobowiązany do używania jedynie takiego sprzętu, który nie spowoduje niekorzystnego wpływu na właściwości gruntu zarówno w miejscach jego naturalnego zalegania, jak też w czasie odpajania, transportu, wbudowania i zagęszczania.

Do zagęszczania nasypów należy używać walce gładkie, walce wibracyjne lub ubijaki mechaniczne. Dobór sprzętu zagęszczającego zależy od rodzaju gruntu i grubości zagęszczanej warstwy. Używany sprzęt powinien uzyskać akceptację Inżyniera.

### **4. Transport**

#### **4.1. Ogólne wymagania dotyczące transportu**

Ogólne wymagania dotyczące transportu podano w STWiORB DM.00.00.00. "Wymagania ogólne".

Transport gruntu powinien odbywać się samochodami samowładawczymi.

### **5. Wykonanie Robót**

#### **5.1. Ogólne zasady wykonywania robót**

Ogólne zasady wykonania Robót podano w STWiORB DM 00.00.00 "Wymagania ogólne".

Wykonawca przedstawi Inżynierowi do akceptacji Projekt Technologii i Organizacji Robót oraz Program Zapewnienia Jakości uwzględniający wszystkie warunki, w jakich będą wykonywane roboty.

#### **5.2. Wykonanie nasypów**

##### **5.2.1. Zasady ogólne**

Przed przystąpieniem do wykonywania nasypu należy w obrębie jego podstawy zakończyć roboty przygotowawcze, określone w Dokumentacji Projektowej. Wykonawca przy użyciu widocznych palików wyznaczy zarysy skarp nasypów zgodnie ze STWiORB. Przed przystąpieniem do wykonywania nasypów Wykonawca dokona obmiaru terenu po zdjętej warstwie humusu.

**Specyfikacje Techniczne Wykonania i Odbioru Robót Budowlanych dla zadania:  
„ROZBUDOWA DROGI WOJEWÓDZKIEJ NR 459 W MIEJSCOWOŚCI NAROK”**

Nasypy winny być wznoszone przy zachowaniu przekroju poprzecznego i profilu podłużnego, które zostały określone w Dokumentacji Projektowej z zachowaniem wymagań dotyczących dokładności określonych w niniejszej STWiORB.

W celu zapewnienia stateczności nasypu i jego równomiernego osiadania należy przestrzegać zasad:

- grunt przewieziony w miejsce wbudowania musi być bezzwłocznie wbudowany w nasyp;
- jeżeli pochylenie poprzeczne terenu w stosunku do osi nasypu jest większe niż 1:5 należy dla zabezpieczenia przed zsuwaniem się nasypu, wykonać w zboczu stopnie w spadku górnej powierzchni 4% ±1% i szerokości 1,0m;
- nasypy należy wykonywać metodą warstwową, z gruntów przydatnych do budowy nasypów. Nasypy powinny być wznoszone równomiernie na całej szerokości,
- grubość warstwy w stanie luźnym powinna być odpowiednio dobrana w zależności od rodzaju gruntu i sprzętu używanego do zagęszczenia. Przystąpienie do układania kolejnej warstwy nasypu może nastąpić dopiero po stwierdzeniu prawidłowego wykonania warstwy poprzedniej,
- grunty o różnych właściwościach należy układać w oddzielnych warstwach o jednakowej grubości na całej szerokości nasypu,
- górne warstwy nasypów o grubości co najmniej 0,50 m należy wykonać z gruntów niewysadzinowych, o wskaźniku wodoprzepuszczalności „k” nie mniejszym niż 5 m/dobę i wskaźniku różnoziarnistości  $U \geq 5$  (poniżej 50 cm w nasypie wskaźnik różnoziarnistości może mieć wartość  $U \geq 3$ ).
- styk dwóch przyległych części nasypu, zbudowany z różnorodnych gruntów (styk nasypu starego z nowym) wykonywać ze stopniami o wysokości od 0,5 do 1,0 m i szerokości do 1,0 m ze spadkiem górnej powierzchni około 4% ±1% w kierunku zgodnym z pochyleniem skarpy,
- skarpy wysokich nasypów wykonać schodkowo tj. co 6 m wykonać taras szerokości 1,0 m o spadku 4%.

**5.2.2. Wykonywanie nasypów w okresie deszczów**

Nie zezwala się na wbudowanie gruntów przewilgoconych, których stan uniemożliwia osiągnięcie wymaganego wskaźnika zagęszczenia. Wykonywanie nasypów należy przerwać, jeżeli wilgotność gruntu przekracza wartość dopuszczalną, tzn.  $w > w_{opt}$  z dopuszczalną tolerancją.

Na warstwie gruntu spoistego, uplastycznionego na skutek nadmiernego zawilgocenia przed jej osuszeniem i powtórny zagęszczeniem nie wolno układać następnej warstwy gruntu.

W okresie deszczowym nie wolno zostawiać nie zagęszczonej warstwy do dnia następnego.

**5.2.3. Wykonywanie nasypów w okresie mrozów**

Niedopuszczalne jest wykonywanie nasypów w temperaturze, przy której nie jest możliwe osiągnięcie w nasypie wymaganego wskaźnika zagęszczenia gruntów.

Nie wolno wbudowywać gruntów spoistych zamrzniętych lub gruntów przemieszanych ze śniegiem lub lodem. W czasie dużych opadów śniegu wykonywanie nasypów powinno być przerwane. Przed wznowieniem robót należy usunąć śnieg z powierzchni wznoszonego nasypu.

Jeżeli warstwa niezagęszczonego gruntu spoistego zamrzła, to nie należy jej przed rozmarznięciem zagęszczać lub układać na niej następnych warstw.

**5.3. Zagęszczenie i nośność gruntu**

**5.3.1. Zagęszczenie i nośność gruntu w podłożu nasypu**

Zagęszczenie i nośność gruntu w podłożu nasypów powinno być zgodne z wymaganiami podanymi w normie PN-S-02205.

Wykonawca powinien skontrolować wskaźnik zagęszczenia i wtórny moduł odkształcenia  $E_2$  gruntów rodzimych, zalegających w górnej strefie podłoża nasypu, do głębokości 0,5 m od powierzchni terenu. Jeżeli wartość wskaźnika zagęszczenia i  $E_2$  jest mniejsza niż określona w Tabeli 1, Wykonawca powinien dogęścić podłoże tak, aby powyższe wymaganie zostało spełnione.

Jeżeli wartość wskaźnika zagęszczenia określona w Tabeli 1 nie może być osiągnięta przez bezpośrednie zagęszczenie podłoża, to należy podjąć środki w celu ulepszenia podłoża, umożliwiające uzyskanie wymaganych wartości wskaźnika zagęszczenia i wtórnego modułu.

Ulepszenie gruntu podłoża należy do obowiązku Wykonawcy w ramach kosztów wykonania nasypów.

Wykonawca powinien używać szczegółowych rozwiązań zawartych w Dokumentacji Projektowej i STWiORB.

**Tabela 1** Minimalne wartości wskaźnika zagęszczenia  $I_s$  dla podłoża nasypów do głębokości 0,5 m od powierzchni terenu.

Nasypy o wysokości	Minimalna wartość $I_s$ dla:	Minimalna wartość $E_2$ dla:
	kategoria ruchu KR 3	kategoria ruchu KR 3
do 2 m	0,95	40
ponad 2 m	0,95	

Alternatywnie jako kryterium oceny dobrego zagęszczenia gruntu stosuje się porównanie wartości modułów odkształcenia określonych zgodnie z normą PN-S-02205 Załącznik B. Przyjmuje się wartość wskaźnika odkształcenia  $I_o$ , równego stosunkowi modułów zagęszczenia wtórnego  $E_2$  do pierwotnego  $E_1$  o wartości tego stosunku  $\leq 2,2$ .

Moduł odkształcenia należy wyznaczyć dla przyrostu obciążenia od 0,05 MPa do 0,15 MPa przy zastosowaniu płyty VSS o średnicy 300 mm. Końcowe obciążenie powinno wynosić 0,25 MPa.

Obliczenie wyników wg wzoru:

$$E = \frac{3\Delta p}{4\Delta s} \cdot D$$

w którym:

**Specyfikacje Techniczne Wykonania i Odbioru Robót Budowlanych dla zadania:  
„ROZBUDOWA DROGI WOJEWÓDZKIEJ NR 459 W MIEJSCOWOŚCI NAROK”**

- E – moduł odkształcenia  
 $\Delta p$  – różnica nacisków (MPa)  
 $\Delta s$  – przyrost osiadań odpowiadający tej różnicy nacisków (mm)  
D – średnica płyty (mm)

Częstotliwość badań wskaźnika zagęszczenia  $I_s$  i wtórnego modułu odkształcenia  $E_2$  podano w D.02.01.01.

**5.3.2. Zagęszczenie gruntu w nasypie**

Każda warstwa gruntu jak najszybciej po jej rozłożeniu powinna być zagęszczona z zastosowaniem sprzętu odpowiedniego dla danego rodzaju gruntu oraz występujących warunków.

Rozłożone warstwy gruntu należy zagęszczać od krawędzi nasypu w kierunku jego osi.

Grubość warstwy zagęszczonej powinna być ustalona z uwzględnieniem współczynnika spulchnienia gruntu oraz założonej grubości warstwy po osiągnięciu wymaganego zagęszczenia. Wykonawca powinien przeprowadzić próbne zagęszczenie gruntów w celu określenia grubości warstw i liczby przejazdów sprzętu zagęszczającego. Odcinek próbny dla sprawdzenia zagęszczenia gruntu powinien być wykonany na terenie oczyszczonym z gleby. Właściwe roboty mogą być prowadzone dopiero po zatwierdzeniu wyników badań przez Inżyniera.

Wykonawca zaproponuje typ sprzętu do zagęszczania nasypów w rejonie obiektów i uzyska akceptację Inżyniera.

Wymagane wskaźniki zagęszczenia zawarto w tabeli nr 2.

**Tabela 2** Minimalne wartości wskaźnika zagęszczenia gruntu  $I_s$  oraz modułu wtórnego  $E_2$  w nasypach

Strefa nasypu	Minimalna wartość $I_s$ dla:	Minimalna wartość modułu wtórnego $E_2$ dla:
	kategoria ruchu KR 3	kategoria ruchu KR 3
Górna warstwa o grubości 20 cm	1,00	120
Niżej leżące warstwy nasypu do głębokości od powierzchni robót ziemnych: 1,2 m	1,00	100
Warstwy nasypu od powierzchni robót ziemnych poniżej: 1,2 m	0,97	40

Badanie zagęszczenia i nośności metodą płyty VSS dla nasypów – alternatywnie.

W przypadku, gdy zagęszczenie istniejącego nasypu nie spełnia powyższych wymagań należy usunąć grunt do połowy głębokości. Następnie odkryty nasyp należy dogęścić do wymaganych wartości  $I_s$  i ponownie zasypać warstwami, po kolei zagęszczanymi zgodnie z tabelą nr 2.

Na skarpach powierzchniowa warstwa gruntu grubości do 20 cm powinna mieć wskaźnik zagęszczenia  $I_s \geq 0,95$ .

Z zagęszczania gruntu na skarpach można zrezygnować pod warunkiem układania warstw nasypu z poszerzeniem, o co najmniej 0,50 m, a następnie zebrania tego nadkładu.

Jeżeli badania kontrolne wykażą, że zagęszczenie warstwy nie jest wystarczające, to Wykonawca powinien spulchnić warstwę, doprowadzić grunt do wilgotności optymalnej i powtórnie zagęścić. Jeżeli powtórne zagęszczenie nie spowoduje uzyskania wymaganego wskaźnika zagęszczenia Wykonawca usunie warstwę i wbuduje nowy materiał.

Częstotliwość badań wskaźnika zagęszczenia  $I_s$  i wtórnego modułu odkształcenia  $E_2$  podano w D.02.01.01.

**5.3.3. Wilgotność zagęszczanego gruntu**

Wilgotność technologiczna gruntu w czasie jego zagęszczania powinna być dostosowana do metody zagęszczania i rodzaju stosowanego sprzętu. Decydującym kryterium jest możliwość zagęszczenia gruntu potrzebnego do uzyskania wymaganego poziomu nośności. W przypadku zagęszczania walcami statycznymi wilgotność powinna być zbliżona do optymalnej, oznaczonej wg próby normalnej metodą I wg PN-B-04481.

Odchylenia od wilgotności optymalnej nie powinny przekraczać następujących wartości:

- w gruntach niespoistych  $\pm 2\%$ ,

W przypadku użycia sprzętu wibracyjnego zalecana jest wilgotność mniejsza od optymalnej, ustalona na odcinku próbnym. Jeżeli wilgotność gruntu przeznaczonego do zagęszczania jest większa od wilgotności optymalnej o wartość większą od podanych odchyłeń, to grunt należy osuszyć w sposób naturalny lub przez zastosowanie dodatku spoiw. Gdy wilgotność gruntu jest mniejsza, to zaleca się jej zwiększenie przez spryskiwanie wodą. Sprawdzenie wilgotności gruntu należy przeprowadzić laboratoryjnie.

W przypadku użycia sprzętu wibracyjnego zalecana jest wilgotność mniejsza od optymalnej, ustalona na odcinku próbnym.

Po wykonaniu robót podłoże powinno być utrzymane w dobrym stanie.

Wykonawca jest zobowiązany do zabezpieczenia podłoża przed nadmiernym zawilgoceniem, na przykład przez rozłożenie folii lub w inny sposób zaakceptowany przez Inżyniera. Jeżeli wyprofilowane i zagęszczone podłoże uległo nadmiernemu zawilgoceniu, to Wykonawca zobowiązany jest do wymiany gruntu na głębokość min. 0,5 m. Usunięty grunt należy zastąpić gruntem spełniającym wymagania D 02.03.01.

Jeżeli zawilgocenie nastąpiło wskutek zaniedbania Wykonawcy, to naprawę wykona on na własny koszt.

**5.4. Dokładność wykonywania nasypów**

Przy wykonywaniu nasypów obowiązują następujące wymagania:

Ostateczna szerokość nasypu nie może różnić się od szerokości projektowanej o więcej niż +10 cm a krawędzie korony nie powinny odbiegać od projektowanej geometrii.

**Specyfikacje Techniczne Wykonania i Odbioru Robót Budowlanych dla zadania:  
„ROZBUDOWA DROGI WOJEWÓDZKIEJ NR 459 W MIEJSCOWOŚCI NAROK”**

Różnica w stosunku do projektowanych rzędnych robót ziemnych nie może przekraczać -2 cm,+0 cm. Pochylenie skarp nasypu nie może różnić się od projektowanego o więcej niż 10% jego wartości wyrażonej tangensem kąta. Maksymalna głębokość lokalnych wklęsłości na powierzchni skarp nie może przekraczać 10 cm przy pomiarze łąką 3 m.

Z profilowanej powierzchni skarp należy usunąć kamienie większe niż 80 mm.

Pochylenie poprzeczne górnej powierzchni nasypu z tolerancją  $\pm 1\%$ ,

Poniżej przedstawiono w formie tabelarycznej wymagania dla nasypów.

**Tabela Nr 3** Dokładność wykonania nasypów:

Lp.	Część budowli	Jednostka	Dokładność
1	Podłoże nawierzchni: - nierówności powierzchni*) - pochylenie poprzeczne powierzchni - niweleta powierzchni	cm % cm	$\pm 3$ $\pm 0,5$ -2; +0
2	Korpus ziemny (jeżeli będzie na nim warstwa ulepszanego podłoża): - oś korpusu drogowego - szerokość górnej powierzchni - nierówności powierzchni^ - pochylenie poprzeczne górnej powierzchni - niweleta górnej powierzchni - pochylenie warstw gruntów mało przepuszczalnych	cm cm cm % cm %	$\pm 10$ +10 $\pm 4$ $\pm 1$ -2; +0 $\pm 1$
3	Skarpy: - pochylenia l m - nierówność powierzchni pod warstwą ziemi urodzajnej - nierówności górnej powierzchni ziemi urodzajnej*)	% pochylenia cm cm	$\pm 10$ $\pm 10$ $\pm 10$
4	Rowy: - szerokość - rzędne profilu dna	cm cm	5 -2, +0
*) Nierówności mierzone łąką 3 m			

## 6. Kontrola jakości Robót

### 6.1. Ogólne zasady kontroli jakości robót

Ogólne zasady kontroli jakości Robót podano w STWiORB DM 00.00.00 "Wymagania ogólne".

### 6.2. Założenia ogólne

W czasie robót ziemnych Wykonawca powinien prowadzić systematycznie badania kontrolne i dostarczać kopie ich wyników do Inżyniera. Badania kontrolne Wykonawca powinien wykonywać w zakresie i z częstotliwością gwarantującą zachowanie wymagań dotyczących jakości robót i wymaganych niniejszą STWiORB i PZJ.

Wyniki badań i pomiarów kontrolnych w czasie wykonywania robót należy wpisywać do:

- dziennika laboratoryjnego Wykonawcy,
- protokołów odbiorów robót zanikających lub ulegających zakryciu.

Częstotliwość oraz zakres badań i pomiarów wykonanych robót ziemnych podano w STWiORB D 02.01.01.

### 6.3. Sprawdzenie wykonania nasypów

W czasie kontroli szczególną uwagę należy zwrócić na:

- a) badania przydatności gruntów do budowy nasypów,
- b) badania prawidłowości wykonania poszczególnych warstw nasypu,
- c) badania zagęszczenia nasypu,
- d) pomiary kształtu nasypu.

#### 6.3.1. Badania przydatności gruntów do budowy nasypów

Powinny być przeprowadzone na próbkach pobranych z każdej partii przeznaczonych do wbudowania w korpus ziemny, pochodzącej z nowego źródła, jednak nie rzadziej niż 1 raz na 3000 m<sup>3</sup> gruntu. W każdym badaniu należy określić:

- skład granulometryczny, wg PN-B-04481,
- zawartość części organicznych, metodą chemiczną przez utlenianie za pomocą dwuchromianu potasu,
- wilgotność naturalną, wg PN-B-04481,
- wilgotność optymalną i maksymalną gęstość objętościową szkieletu gruntowego, wg PN-B-04481,
- kapilarność bierną, wg PN-B-04493,
- wskaźnik piaskowy gruntu wg PN-EN 933-8,
- wskaźnik filtracji wg BN-76/8950-03,
- wskaźnik różnoziarnistości,
- badanie CBR wg. PN-S 02205.

#### 6.3.2. Badania prawidłowości wykonania poszczególnych warstw

Polegają na sprawdzeniu:

- a) prawidłowości rozmieszczenia gruntów o różnych właściwościach w nasypie,

**Specyfikacje Techniczne Wykonania i Odbioru Robót Budowlanych dla zadania:**  
**„ROZBUDOWA DROGI WOJEWÓDZKIEJ NR 459 W MIEJSCOWOŚCI NAROK”**

---

- b) odwodnienia każdej warstwy,
- c) grubości każdej warstwy i jej wilgotności przy zagęszczaniu, badania należy prowadzić nie rzadziej niż raz na 500m<sup>2</sup>,
- d) przestrzegania ograniczeń dotyczących wbudowania gruntów w okresie deszczów i mrozów.

**6.3.3. Badania zagęszczenia nasypu**

Sprawdzenie polega na skontrolowaniu zgodności wartości wskaźnika zagęszczenia  $I_s$  z wartościami określonymi w pkt 5.3.

Zagęszczenie należy kontrolować nie rzadziej niż jeden raz w trzech punktach na 1000 m<sup>2</sup> warstwy.

Nośność należy badać na powierzchni robót ziemnych, co najmniej raz na 2000 m<sup>2</sup> powierzchni i w miejscach wątpliwych.

W razie jakichkolwiek wątpliwości Inspektor Nadzoru może zlecić dodatkowe badania.

Wyniki kontroli należy wpisywać do dokumentów kontrolnych. Prawidłowość zagęszczenia konkretnej warstwy nasypu lub podłoża pod nasypem powinna być potwierdzona przez Inżyniera wpisem w Dzienniku Budowy.

**6.3.4. Pomiary kształtu nasypu**

Obejmują kontrolę:

- prawidłowości wykonania skarp poprzez skontrolowanie zgodności w wymaganiami dotyczącymi pochyłości i dokładności wykonania skarp,
- szerokości korony korpusu poprzez porównanie szerokości korony korpusu na poziomie wykonywanej warstwy gruntu z szerokością wynikającą z wymiarów geometrycznych korpusu określonych w Dokumentacji Projektowej.

**6.4. Dokładność wykonania robót**

Dokładność wykonania robót podano w STWiORB D.02.01.01.

**7. Obmiar Robót**

**7.1. Ogólne zasady obmiaru robót**

Ogólne zasady obmiaru Robót podano w STWiORB DM 00.00.00 "Wymagania ogólne".

**7.2. Jednostka obmiarowa**

Jednostką obmiarową wykonanych Robót jest jeden metr sześcienny (m<sup>3</sup>) formowania i zagęszczania nasypu z gruntu pozyskanego z wykopów zgodnie z Dokumentacją Projektową.

Jednostką obmiarową wykonanych Robót jest jeden metr sześcienny (m<sup>3</sup>) formowania i zagęszczania nasypu z gruntu z dowozu zgodnie z Dokumentacją Projektową.

Jednostką obmiarową jest metr sześcienny (m<sup>3</sup>) płytkiej wymiany gruntów (zasyпки) z wszystkimi robotami towarzyszącymi zgodnie z Dokumentacją Projektową.

Jednostką obmiarową jest metr sześcienny (m<sup>3</sup>) wykonanej makroniwelacji terenu z wszystkimi robotami towarzyszącymi zgodnie z Dokumentacją Projektową.

Objętość nasypów będzie mierzona w metrach sześciennych na podstawie obliczeń z zatwierdzonych przez Inżyniera przekrojów poprzecznych.

**8. Odbiór Robót**

**8.1. Ogólne zasady odbioru robót**

Ogólne zasady odbioru robót podano w STWiORB DM.00.00.00 "Wymagania ogólne".

**8.2. Sposób odbioru robót**

Roboty uznaje się za wykonane zgodnie z Dokumentacją Projektową i STWiORB, jeżeli wszystkie badania i pomiary wg pkt. 6 dały wyniki pozytywne.

Przy odbiorze sprawdza się pochylenie poboczy i nachylenie skarp.

Pomiary w czasie odbioru powinny być przeprowadzone przez Wykonawcę w obecności Inżyniera na zasadach określonych w STWiORB DM 00.00.00. „Wymagania Ogólne” dla robót zanikających i ulegających zakryciu.

W przypadku niezgodności, choć jednego elementu robót z wymaganiami, roboty uznaje się za niezgodne z Dokumentacją Projektową i Wykonawca zobowiązany jest do ich poprawy na własny koszt.

**9. Podstawa płatności**

**9.1. Ogólne ustalenia dotyczące podstawy płatności**

Ogólne ustalenia dotyczące podstawy płatności podano w STWiORB DM 00.00.00 "Wymagania ogólne".

**9.2. Cena jednostkowa**

Płaci się za metr sześcienny (m<sup>3</sup>) wykonanych nasypów wraz z transportem gruntu, na podstawie odbioru i oceny jakości Robót w oparciu o wyniki pomiarów i badań laboratoryjnych. Cena jednostkowa jest ceną uśrednioną dla założonego sposobu wykonania i obejmuje:

- opracowanie Projektu Technologii i Organizacji Robót oraz Programu Zapewnienia Jakości,
- roboty przygotowawcze,
- zakup i dostarczenie wszystkich niezbędnych materiałów,
- prace pomiarowe,
- zagęszczenie podłoża pod nasyp,
- wykonanie nasypów z gruntu uzyskanego z wykopów,
- wykonanie nasypów z gruntu pozyskanego z dokopu,
- załadunek i dowóz gruntu do miejsca wbudowania,
- wbudowanie i zagęszczenie gruntu dla nasypów,
- płytka wymiana gruntu (zasyпки),
- makroniwelacja terenu gruntem z dowozu,
- profilowanie powierzchni skarp nasypów,
- przeprowadzenie wymaganych pomiarów i badań laboratoryjnych,
- oznakowanie i zabezpieczenie robót i jego utrzymanie,

**Specyfikacje Techniczne Wykonania i Odbioru Robót Budowlanych dla zadania:**  
**„ROZBUDOWA DROGI WOJEWÓDZKIEJ NR 459 W MIEJSCOWOŚCI NAROK”**

---

- wykonanie i utrzymanie odwodnienia nasypów podczas prowadzenia robót,
- bieżące utrzymanie w czystości nawierzchni jezdni - usuwanie zanieczyszczeń nanoszonych samochodami przewożącymi grunt,
- wykonanie inwentaryzacji powykonawczej.

**10. Przepisy związane**

**10.1. Normy**

- |                   |   |
|-------------------|---|
| 1. PN-S-02205     | Drogi samochodowe. Roboty ziemne. Wymagania i badania.  |
| 2. PN-S-02204     | Drogi samochodowe. Odwodnienie dróg.  |
| 3. PN-B-02481     | Geotechnika. Terminologia podstawowa, symbole literowe i jednostki miar.  |
| 4. PN-B-02480     | Grunty budowlane. Symbole. Podział i opis gruntów.  |
| 5. PN-B-04452     | Grunty budowlane. Badania polowe.   |
| 6. PN-B-04481     | Grunty budowlane. Badania próbek gruntów.   |
| 7. PN-B-04493     | Grunty budowlane. Oznaczanie kapilarności biernej.  |
| 8. PN-B-06050     | Roboty ziemne budowlane. Wymagania w zakresie wykonywania i badania przy odbiorze.                                |
| 9. BN-64/8931-01  | Drogi samochodowe. Oznaczenie wskaźnika piaskowego.   |
| 10. BN-77/8931-12 | Drogi samochodowe. Oznaczanie wskaźnika zagęszczenia gruntu.  |
| 11. BN-88/8936-02 | Drogi samochodowe. Odprowadzenie wód opadowych z drogi. Warunki techniczne wykonania i odbioru.                   |
| 12. BN-76/8950-03 | Badania hydrologiczne. Obliczanie współczynnika filtracji gruntów sypkich na podstawie uziarnienia i porowatości. |

**10.2. Inne dokumenty**

1. Normy i materiały wyszczególnione w PN-S-02205.
2. Katalog Typowych Nawierzchni Drogowych
3. Wykonanie i odbiór robót ziemnych dla dróg szybkiego ruchu, IBDiM, Warszawa 1978.
4. Instrukcja badań podłoża gruntowego budowli drogowych i mostowych, GDDP, Warszawa 1998.
5. Rozporządzenie Ministra Transportu i Gospodarki Morskiej w sprawie warunków technicznych, jakim powinny odpowiadać drogi publiczne i ich usytuowanie. Dz.U. Nr 43 z dnia 14 maja 1999r.



**Specyfikacje Techniczne Wykonania i Odbioru Robót Budowlanych dla zadania:  
„ROZBUDOWA DROGI WOJEWÓDZKIEJ NR 459 W MIEJSCOWOŚCI NAROK”**

---

**D.03.00.00 ODWODNIENIE KORPUSU DROGOWEGO  
D.03.02.01 KANALIZACJA DESZCZOWA**

**1. WSTĘP**

**1.1. Przedmiot Specyfikacji Technicznej Wykonania i Odbioru Robót Budowlanych**

Przedmiotem niniejszej Specyfikacji Technicznej Wykonania i Odbioru Robót Budowlanych są wymagania dotyczące wykonania i odbioru Robót budowlanych w ramach realizacji zadania: „Rozbudowa drogi wojewódzkiej nr 459 w miejscowości Narok”.

**1.2. Zakres stosowania STWiORB**

Specyfikacja Techniczna Wykonania i Odbioru Robót Budowlanych jest stosowana jako dokument przetargowy i kontraktowy przy zleceniu i realizacji Robót wymienionych w punkcie 1.1.

**1.3. Zakres robót objętych STWiORB**

Ustalenia zawarte w niniejszej specyfikacji dotyczą zasad prowadzenia robót związanych z wykonaniem kanalizacji deszczowej przy modernizacji i remontach dróg.

Zakres robót wykonania kanalizacji deszczowej przedstawiono w dokumentacji projektowej.

**1.4. Określenia podstawowe**

**1.4.1.** Kanalizacja deszczowa - sieć kanalizacyjna zewnętrzna przeznaczona do odprowadzania ścieków opadowych.

**1.4.2.** Kanały

1.4.2.1. Kanał - liniowa budowla przeznaczona do grawitacyjnego odprowadzania ścieków.

1.4.2.2. Kanał deszczowy - kanał przeznaczony do odprowadzania ścieków opadowych.

1.4.2.3. Przykanalik - kanał przeznaczony do połączenia wpustu deszczowego z siecią kanalizacji deszczowej.

1.4.2.4. Kanał zbiorczy - kanał przeznaczony do zbierania ścieków z co najmniej dwóch kanałów bocznych.

1.4.2.5. Kolektor główny - kanał przeznaczony do zbierania ścieków z kanałów oraz kanałów zbiorczych i odprowadzenia ich do odbiornika.

1.4.2.6. Kanał nieprzełazowy - kanał zamknięty o wysokości wewnętrznej mniejszej niż 1,0 m.

1.4.2.7. Kanał przełazowy - kanał zamknięty o wysokości wewnętrznej równej lub większej niż 1,0 m.

**1.4.3. Urządzenia (elementy) uzbrojenia sieci**

1.4.3.1. Studzienka kanalizacyjna - studzienka rewizyjna - na kanale nieprzełazowym przeznaczona do kontroli i prawidłowej eksploatacji kanałów.

1.4.3.2. Studzienka przelotowa - studzienka kanalizacyjna zlokalizowana na załamaniach osi kanału w planie, na załamaniach spadku kanału oraz na odcinkach prostych.

1.4.3.3. Studzienka połączeniowa - studzienka kanalizacyjna przeznaczona do łączenia co najmniej dwóch kanałów dopływowych w jeden kanał odpływowo.

1.4.3.4. Studzienka kaskadowa (spadowa) - studzienka kanalizacyjna mająca dodatkowy przewód pionowy umożliwiający wytrącenie nadmiaru energii ścieków, spływających z wyżej położonego kanału dopływowego do niższej położonego kanału odpływowego.

1.4.3.5. Studzienka bezwłazowa - ślepa - studzienka kanalizacyjna przykryta stropem bez otworu włazowego, spełniająca funkcje studzienki połączeniowej.

1.4.3.6. Komora kanalizacyjna - komora rewizyjna na kanale przełazowym przeznaczona do kontroli i prawidłowej eksploatacji kanałów.

1.4.3.7. Komora połączeniowa - komora kanalizacyjna przeznaczona do łączenia co najmniej dwóch kanałów dopływowych w jeden kanał odpływowo.

1.4.3.8. Komora spadowa (kaskadowa) - komora mająca pochylnię i zagłębienie dna umożliwiające wytrącenie nadmiaru energii ścieków spływających z wyżej położonego kanału dopływowego.

1.4.3.9. Wylot ścieków - element na końcu kanału odprowadzającego ścieki do odbiornika.

1.4.3.10. Przejście syfonowe - jeden lub więcej zamkniętych przewodów kanalizacyjnych z rur żeliwnych, stalowych lub żelbetowych pracujących pod ciśnieniem, przeznaczonych do przepływu ścieków pod przeszkodą na trasie kanału.

1.4.3.11. Zbiornik retencyjny - obiekt budowlany na sieci kanalizacyjnej przeznaczony do okresowego zatrzymania części ścieków opadowych i zredukowania maksymalnego natężenia przepływu.

1.4.3.12. Przepompownia ścieków - obiekt budowlany wyposażony w zespoły pompowe, instalacje i pomocnicze urządzenia techniczne, przeznaczone do przepompowywania ścieków z poziomu niższego na wyższy.

1.4.3.13. Wpust deszczowy - urządzenie do odbioru ścieków opadowych, spływających do kanału z utwardzonych powierzchni terenu.

**1.4.4. Elementy studzienek i komór**

1.4.4.1. Komora robocza - zasadnicza część studzienki lub komory przeznaczona do czynności eksploatacyjnych. Wysokość komory roboczej jest to odległość pomiędzy rzędną dolnej powierzchni płyty lub innego elementu przykrycia studzienki lub komory, a rzędną spoczniaka.

1.4.4.2. Komin włazowy - szyb połączeniowy komory roboczej z powierzchnią ziemi, przeznaczony do zejścia obsługi do komory roboczej.

1.4.4.3. Płyta przykrycia studzienki lub komory - płyta przykrywająca komorę roboczą.

1.4.4.4. Właz kanałowy - element żeliwny przeznaczony do przykrycia podziemnych studzienek rewizyjnych lub komór kanalizacyjnych, umożliwiający dostęp do urządzeń kanalizacyjnych.

1.4.4.5. Kineteta - wyprofilowany rowek w dnie studzienki, przeznaczony do przepływu w nim ścieków.

1.4.4.6. Spocznik - element dna studzienki lub komory kanalizacyjnej pomiędzy kineteta a ścianą komory roboczej.

**1.4.5.** Pozostałe określenia podstawowe są zgodne z obowiązującymi, odpowiednimi polskimi normami i z definicjami podanymi w STWiORB D-M-00.00.00 „Wymagania ogólne” pkt 1.4.

**1.5. Ogólne wymagania dotyczące robót**

Ogólne wymagania dotyczące robót podano w STWiORB D-M-00.00.00 „Wymagania ogólne” pkt 1.5.

## **2. MATERIAŁY**

### **2.1. Ogólne wymagania dotyczące materiałów**

Ogólne wymagania dotyczące materiałów, ich pozyskiwania i składowania podano w STWiORB D-M-00.00.00 „Wymagania ogólne” pkt 2.

Stosować należy wyroby budowlane wprowadzone do obrotu zgodnie z ustawą o wyrobach budowlanych [26].

### **2.2. Rury kanałowe**

#### **2.2.1. Rury z tworzyw sztucznych**

W korpusie drogowym trasy głównej oraz w chodnikach projektuje się kanały o średnicach Dn350mm, Dn500mm i Dn600mm z materiału PP o sztywności obwodowej SN=8kN/m<sup>2</sup>, łączone kielichowo na uszczelkę gumową.

Przykanaliki z wpustów projektuje się o średnicach Dn160mm i Dn200mm z PP o sztywności obwodowej SN=8kN łączone kielichowo na uszczelkę gumową.

#### **2.3. Studzienki kanalizacyjne betonowe**

Projektuje się studzienki kanalizacyjne betonowe Dn1000mm, Dn1200mm, Dn1500mm oraz Dn3000mm (pod przepompownię) z prefabrykowanych kręgów betonowych, z zastosowaniem jako materiału betonu odpowiadającego klasie wytrzymałości nie niższej niż B-45 (C35/45 – wg PN-EN-206-1), wodoszczelnego (W8), mało nasiąkliwego (nw do 5%) i mrozoodpornego (F-150).

Elementy studni należy łączyć z zastosowaniem uszczelk elastomerowych. Części denne studni należy wykonać z prefabrykowanych elementów wykonanych metodą odlewu z kompletnie zabetonowanym dnem studziennym z PP lub GRP. Dno studni wyposażone w przejścia szczelne do przegubowego przyłączenia rury w ścianie studni wraz ze zintegrowanymi uszczelkami do przyłączenia rur przewodowych. Powierzchnię ścian studzienki stykające się z gruntem należy zaizolować materiałem bitumicznym posiadającym aprobatę techniczną np. Bitizol 2R+P, w gruntach nawodnionych gliną plastyczną.

Studnie przykryć płytą betonową pokrywową oraz zabudować właz kanałowy  $\phi 600$  wg PN-EN-124:2000 klasy D 400 kN(drogi, pobocza) zabezpieczając go przed kradzieżą poprzez zaryglowanie. Włazy kanalizacyjne posadzić zlicowane z poziomem terenu.

Średnice studni dobrano w oparciu o normę PN-B-10729. Stopnie żeliwne wykonać zgodnie z PN-EN 13101:2005.

Przejścia rur przez ściany studzienki rewizyjnej wykonać jako szczelne z zastosowaniem tulei ochronnej. Zwraca się uwagę na dokładne obsypanie studni rewizyjnej piaskiem z dokładnym zagęszczeniem przy pomocy ubijaków mechanicznych.

#### **2.3.3. Włazy kanałowe**

Włazy kanałowe należy wykonywać jako:

\* włazy żeliwne typu ciężkiego odpowiadające wymaganiom PN-EN 124 [1].

#### **2.3.4. Stopnie żłazowe**

Stopnie żłazowe żeliwne odpowiadające wymaganiom PN-EN 13101 [8].

### **2.4. Studzienki ściekowe**

#### **2.4.1. Wpusty uliczne**

Wpusty deszczowe należy wykonać z typowych kręgów betonowych Dn500mm z osadnikiem 1,0 m z nasadą żeliwną klasy D400 boczną kombinowaną lub typową uliczną.

Przejścia rur przez ściany studzienek ściekowych wykonać jako szczelne, elastyczne.

Prefabrykowane elementy betonowe i żelbetowe osadników należy wykonać z zastosowaniem jako materiału betonu odpowiadającego klasie wytrzymałości nie niższej niż B-45 (C35/45 – wg PN-EN-206-01), wodoszczelnego (W8), mało nasiąkliwego (nw do 5%) i mrozoodpornego (F-150). Części denne osadnika należy wykonać jako monolityczne.

Zwraca się uwagę na dokładne obsypanie wpustów ściekowych piaskiem z dokładnym zagęszczeniem przy pomocy ubijaków mechanicznych dla uniknięcia załamań na wykonanej nawierzchni asfaltowej.

#### **2.4.2. Płyty fundamentowe**

Korek betonowy zaślepiający dno wykonać na mokro z betonu C 12/15.

#### **2.4.3. Kruszywo na obsypkę**

Obsypkę należy wykonać z piasku. Użyty materiał na podsypkę powinien odpowiadać wymaganiom stosownych norm, np. PN-B-06712 [10], PN-EN 13043 [7], PN-EN 12620 [6].

### **2.5. Beton**

#### **2.5.1. Cement**

Do betonu należy zastosować cement 32,5 lub 42,5 wg PN-EN 197-1 [2].

#### **2.5.2. Kruszywo**

Do betonu należy zastosować kruszywo zgodne z normą PN-EN 12620 [10]. Marka kruszywa nie może być niższa niż klasa betonu (np. B-30 – marka min. 30, B-20 – marka min. 20).

#### **2.5.3. Beton hydrotechniczny**

Beton hydrotechniczny C12/15 i C16/20 powinien odpowiadać wymaganiom PN-EN 206-1 [3] w zastosowaniach przyszłościowych, a tymczasowo PN-B-06250 [9].

### **2.6. Zaprawa cementowa**

Zaprawa cementowa powinna odpowiadać wymaganiom PN-B-14501 [16].

### **2.7. Składowanie materiałów**

#### **2.7.1. Rury PP**

Rury można przechowywać w przestrzeni otwartej. Jako zasadę należy przyjąć, że rury powinny być składowane tak długo jak to tylko możliwe w oryginalnym opakowaniu (wiązkach). Powierzchnia składowania musi być płaska, wolna od kamieni i ostrych przedmiotów.

**Specyfikacje Techniczne Wykonania i Odbioru Robót Budowlanych dla zadania:**  
**„ROZBUDOWA DROGI WOJEWÓDZKIEJ NR 459 W MIEJSCOWOŚCI NAROK”**

---

Rury PP posiadają na obu końcach zaślepki, które winny być zdjęte dopiero bezpośrednio przed montażem. Rur nie wolno nakrywać uniemożliwiając przewietrzanie.

Gdy wiadomo, że składowane rury nie zostaną ułożone w ciągu 12 miesięcy, należy je zabezpieczyć przed nadmiernym wpływem promieniowania słonecznego poprzez zadaszenie.

#### **2.7.2. Kręgi**

Kręgi można składować na powierzchni nieutwardzonej pod warunkiem, że nacisk kręgów przekazywany na grunt nie przekracza 0,5 MPa.

Przy składowaniu wyrobów w pozycji wbudowania wysokość składowania nie powinna przekraczać 1,8 m. Składowanie powinno umożliwiać dostęp do poszczególnych stosów wyrobów lub pojedynczych kręgów.

#### **2.7.3. Cegła kanalizacyjna**

Cegła kanalizacyjna może być składowana na otwartej przestrzeni, na powierzchni utwardzonej z odpowiednimi spadkami umożliwiającymi odprowadzenie wód opadowych.

Cegły w miejscu składowania powinny być ułożone w sposób uporządkowany, zapewniający łatwość przeliczenia. Cegły powinny być ułożone w jednostkach ładunkowych lub luzem w stosach albo przyzmach.

Jednostki ładunkowe mogą być ułożone jedne na drugich maksymalnie w 3 warstwach, o łącznej wysokości nie przekraczającej 3,0 m.

Przy składowaniu cegieł luzem maksymalna wysokość stosów i przyzma nie powinna przekraczać 2,2 m.

#### **2.7.4. Włazy kanałowe i stopnie**

Włazy kanałowe i stopnie powinny być składowane z dala od substancji działających korodująco. Włazy powinny być posegregowane wg klas. Powierzchnia składowania powinna być utwardzona i odwodniona.

#### **2.7.5. Wpusty żeliwne**

Skrzynki lub ramki wpustów mogą być składowane na otwartej przestrzeni, na paletach w stosach o wysokości maksimum 1,5 m.

#### **2.7.6. Kruszywo**

Kruszywo należy składować na utwardzonym i odwodnionym podłożu w sposób zabezpieczający je przed zanieczyszczeniem i zmieszaniem z innymi rodzajami i frakcjami kruszywa.

### **3. SPRZĘT**

#### **3.1. Ogólne wymagania dotyczące sprzętu**

Ogólne wymagania dotyczące sprzętu podano w STWiORB D-M-00.00.00 „Wymagania ogólne” pkt 3.

#### **3.2. Sprzęt do wykonania kanalizacji deszczowej**

Wykonawca przystępujący do wykonania kanalizacji deszczowej powinien wykazać się możliwością korzystania z następującego sprzętu:

- \* żurawi budowlanych samochodowych,
- \* koparek przedsiębiorczych,
- \* spycharek kołowych lub gąsienicowych,
- \* sprzętu do zagęszczania gruntu,
- \* wciągarek mechanicznych,
- \* beczkowsów.

### **4. TRANSPORT**

#### **4.1. Ogólne wymagania dotyczące transportu**

Ogólne wymagania dotyczące transportu podano w STWiORB D-M-00.00.00 „Wymagania ogólne” pkt 4.

#### **4.2. Transport rur kanałowych**

Rury z PP w wiązkach muszą być transportowane na samochodach o odpowiedniej długości. Gdy rury są rozładowywane pojedynczo można je zdejmować ręcznie (do średnicy 250 mm) lub z użyciem podnośnika widłowego. Przy transportowaniu rur luzem winny one spoczywać na całej długości na podłodze pojazdu. Pojazd musi posiadać wsporniki boczne w rozstawie max 2 m. Kielichy rur w czasie transportu nie mogą być narażone na dodatkowe obciążenia.

#### **4.3. Transport kręgów**

Transport kręgów powinien odbywać się samochodami w pozycji wbudowania lub prostopadle do pozycji wbudowania.

Dla zabezpieczenia przed uszkodzeniem przewożonych elementów, Wykonawca dokona ich usztywnienia przez zastosowanie przekładek, rozporów i klinów z drewna, gumy lub innych odpowiednich materiałów.

Podnoszenie i opuszczanie kręgów o średnicach 1,2 m i 1,4 m należy wykonywać za pomocą minimum trzech lin zawiesia rozmieszczonych równomiernie na obwodzie prefabrykatu.

#### **4.4. Transport cegły kanalizacyjnej**

Cegła kanalizacyjna może być przewożona dowolnymi środkami transportu w jednostkach ładunkowych lub luzem.

Jednostki ładunkowe należy układać na środkach transportu samochodowego w jednej warstwie.

Cegły transportowane luzem należy układać na środkach przewozowych ściśle jedne obok drugich, w jednakowej liczbie warstw na powierzchni środka transportu.

Wysokość ładunku nie powinna przekraczać wysokości burt.

Cegły luzem mogą być przewożone środkami transportu samochodowego pod warunkiem stosowania opinek.

Załadunek i wyładunek cegły w jednostkach ładunkowych powinien się odbywać mechanicznie za pomocą urządzeń wyposażonych w osprzęt kleszczowy, widłowy lub chwytakowy. Załadunek i wyładunek wyrobów przewożonych luzem powinien odbywać się ręcznie przy użyciu przyrządów pomocniczych.

#### **4.5. Transport włazów kanałowych**

Włazy kanałowe mogą być transportowane dowolnymi środkami transportu w sposób zabezpieczony przed przemieszczaniem i uszkodzeniem.

**Specyfikacje Techniczne Wykonania i Odbioru Robót Budowlanych dla zadania:**  
**„ROZBUDOWA DROGI WOJEWÓDZKIEJ NR 459 W MIEJSCOWOŚCI NAROK”**

---

Włazy typu ciężkiego mogą być przewożone luzem, natomiast typu lekkiego należy układać na paletach po 10 szt. i łączyć taśmą stalową.

#### **4.6. Transport wpustów żeliwnych**

Skrzynki lub ramki wpustów mogą być przewożone dowolnymi środkami transportu w sposób zabezpieczony przed przesuwaniem się podczas transportu.

#### **4.7. Transport mieszanki betonowej**

Do przewozu mieszanki betonowej Wykonawca zapewni takie środki transportowe, które nie spowodują segregacji składników, zmiany składu mieszanki, zanieczyszczenia mieszanki i obniżenia temperatury przekraczającej granicę określoną w wymaganiach technologicznych.

#### **4.8. Transport kruszyw**

Kruszywa mogą być przewożone dowolnymi środkami transportu, w sposób zabezpieczający je przed zanieczyszczeniem i nadmiernym zawilgoceniem.

#### **4.9. Transport cementu i jego przechowywanie**

Transport cementu i przechowywanie powinny być zgodne z BN-88/6731-08 [20].

### **5. WYKONANIE ROBÓT**

#### **5.1. Ogólne zasady wykonania robót**

Ogólne zasady wykonania robót podano w STWiORB D-M-00.00.00 „Wymagania ogólne” pkt 5.

#### **5.2. Roboty przygotowawcze**

Przed przystąpieniem do robót Wykonawca dokona ich wytyczenia i trwale oznaczy je w terenie za pomocą kołków osiowych, kołków świadków i kołków krawędziowych.

W przypadku niedostatecznej ilości reperów stałych, Wykonawca wbuduje repery tymczasowe (z rzędnymi sprawdzonymi przez służby geodezyjne), a szkice sytuacyjne reperów i ich rzędne przekazuje Inżynierowi.

#### **5.3. Roboty ziemne**

Wykopy należy wykonać jako wykopy otwarte obudowane. Metody wykonania robót - wykopu (ręcznie lub mechanicznie) powinny być dostosowane do głębokości wykopu, danych geotechnicznych oraz posiadanego sprzętu mechanicznego.

Szerokość wykopu uwarunkowana jest zewnętrznymi wymiarami kanału, do których dodaje się obustronnie 0,4 m jako zapas potrzebny na deskowanie ścian i uszczelnienie styków. Deskowanie ścian należy prowadzić w miarę jego głębienia. Wydobyty grunt z wykopu powinien być wywieziony przez Wykonawcę na odkład.

Dno wykopu powinno być równe i wykonane ze spadkiem ustalonym w dokumentacji projektowej, przy czym dno wykopu Wykonawca wykona na poziomie wyższym od rzędnej projektowanej o 0,20 m.

Zdjęcie pozostawionej warstwy 0,20 m gruntu powinno być wykonane bezpośrednio przed ułożeniem przewodów rurowych. Zdjęcie tej warstwy Wykonawca wykona ręcznie lub w sposób uzgodniony z Inżynierem.

W gruntach skalistych dno wykopu powinno być wykonane od 0,10 do 0,15 m głębiej od projektowanego poziomu dna.

#### **5.4. Przygotowanie podłoża**

Podłoże pod ciągi kanalizacyjne i przykanaliki należy wykonać z warstwy z piaskiem o grubości 20 cm.

Podłoże pod wpusty należy przygotować jako 10cm warstwy z pospółki i 10 cm chudego betonu.

Podłoże pod studnie kanalizacyjną należy przygotować jako fundament z betonu C16/20 gr 20cm oraz warstwy z chudego betonu o grubości 10cm.

#### **5.5. Roboty montażowe**

Po przygotowaniu wykopu i podłoża zgodnie z niniejszą ST i dokumentacją projektową można przystąpić do wykonywania montażowych robót kanalizacyjnych.

W celu zachowania prawidłowego postępu robót montażowych należy przestrzegać zasady budowy rurociągu do najniższego punktu kanału w kierunku przeciwnym do spadku. Przewody z PP zaleca się układać przy temperaturach powietrza od 0°C do 30°C.

Spadki i głębokość posadowienia powinny być zgodne z Dokumentacją Projektową.

##### **5.5.1. Rury kanałowe**

Rury muszą być układane zawsze kielichami w kierunku przeciwnym do spadku dna kanału na posypce tak, żeby podparcie ich było jednolite. Po ułożeniu rurociągu (złącza kielichowe z wykorzystaniem uszczelki gumowej, łączone na wcisk- bosa koniec- kielich) należy wykonać wypełnienie wokół rury i obsypkę całego rurociągu po to, żeby zapewnić rurze dostateczne podparcie ze wszystkich stron. Obsypka rury musi być wykonana po inspekcji i zatwierdzeniu zakończenia posadowienia. Obsypka musi być prowadzona aż do uzyskania grubości warstwy przynajmniej 0,30m (po zagęszczeniu) powyżej wierzchu rury. Materiał obsypki musi spełniać te same warunki co materiał do wykonania podsypki pkt. 5.2. Niedopuszczalne jest podkładanie pod rury kawałków drewna, kamieni lub gruzu w celu uzyskania odpowiedniego spadku rurociągu lub wyrównania kierunku ułożenia przewodów. Obsypkę należy wykonywać warstwami równoległe po obu bokach rur, każdą warstwę zagęszczając. Grubość warstw nie powinna być większa niż 30cm. Jednocześnie z wykonywaniem poszczególnych warstw należy usuwać umocnienie wykopu zwracając uwagę na staranne wypełnienie wykopu i zagęszczenie przestrzeni zajmowanej uprzednio przez umocnienie wykopu. Niedopuszczalne jest wykonywanie obsypki poprzez bezpośrednie spuszczenie mas ziemi

na rurociąg z samochodów wywrotek. Do wykonania wypełnienia nad strefa ochronna rurociągu można przystąpić po dokonaniu kontroli stopnia zagęszczenia obsypki. Zасыpkę można wykonywać z gruntu rodzimego, jeżeli maksymalna wielkość cząstek nie przekroczy 300mm. Zасыpywany wykop należy odpowiednio zagęścić do wymaganego Proctora stanowiącego wymagania zagęszczenia po klasę drogi ( stopień zagęszczenia  $I_w = 0,97$  ).

Rozbiórka wzmocnienia wykopu powinna występować równoległe z zasypką, przy zachowaniu szczególnej ostrożności ze względu na możliwość osunięcia się ścian wykopu.

#### **5.5.2. Przykanaliki**

Jeżeli dokumentacja projektowa nie stanowi inaczej to przy wykonywaniu przykanalików należy przestrzegać następujących zasad:

- \* trasa przykanalika powinna być prosta, bez załamania w planie i pionie (z wyjątkiem łuków dla podłączenia do wpustu bocznego w kanale lub do syfonu przy podłączeniach do kanału ogólnospławnego),
- \* długość przykanalika od studzienki ściekowej (wpustu ulicznego) do kanału lub studzienki rewizyjnej połączeniowej nie powinna przekraczać 24 m,
- \* włączenie przykanalika do kanału należy wykonać za pośrednictwem wpustu z wlotem z góry lub z boku,
- \* kierunek trasy przykanalika powinien być zgodny z kierunkiem spadku kanału zbiorczego,
- \* włączenie przykanalika do kanału powinno być wykonane pod kątem min. 45°, max. 90° (optymalnym 60°),
- \* włączenia przykanalików z dwóch stron do kanału zbiorczego poprzez wpusty boczne powinny być usytuowane w odległości min. 1,0 m od siebie.

Spadki i głębokości zgodnie z dokumentacją projektową (tabela wpustów).

#### **5.5.3. Studzienki kanalizacyjne**

Lokalizacja, średnice i rodzaj studni (kaskadowa, rewizyjna, z osadnikiem min. 0,5m) należy wykonać zgodnie z dokumentacją projektową.

Jeżeli dokumentacja projektowa nie stanowi inaczej, to przy wykonywaniu studzienek kanalizacyjnych należy przestrzegać następujących zasad:

- \* studzienki przelotowe powinny być lokalizowane na odcinkach prostych kanałów w odpowiednich odległościach (max. 50 m przy średnicach kanału do 0,50 m i 70 m przy średnicach powyżej 0,50 m) lub na zmianie kierunku kanału,
- \* studzienki połączeniowe powinny być lokalizowane na połączeniu jednego lub dwóch kanałów bocznych,
- \* wszystkie kanały w studzienkach należy łączyć oś w oś (w studzienkach krytych),
- \* studzienki należy wykonywać na uprzednio wyprofilowanym dnie wykopu i przygotowanym fundamencie betonowym,
- \* studzienki wykonywać należy zasadniczo w wykopie szerokoprzestrzennym. Natomiast w trudnych warunkach gruntowych (przy występowaniu wody gruntowej, kurzawki itp.) w wykopie wzmocnionym,
- \* w przypadku gdy różnica rzędnych dna kanałów w studziennicy przekracza 0,50 m należy stosować studzienki spadowe-kaskadowe,
- \* studzienki kaskadowe zlokalizowane na kanałach o średnicy powyżej 0,40 m powinny mieć przelew o kształcie i wymiarach uzasadnionych obliczeniami hydraulicznymi. Natomiast studzienki zlokalizowane na kanałach o średnicy do 0,40 m łącznie powinny mieć spadek w postaci rury pionowej usytuowanej na zewnątrz studzienki. Różnica poziomów przy tym rozwiązaniu nie powinna przekraczać 4,0 m.

Sposób wykonania studzienek (przelotowych, połączeniowych i kaskadowych) przedstawiony jest w Katalogu budownictwa oznaczonego symbolem KB-4.12.1 (7, 6, 8) [22], a ponadto w „Katalogu powtarzalnych elementów drogowych” opracowanym przez „Transprojekt” Warszawa [23].

Studzienki rewizyjne składają się z następujących części:

- \* komory roboczej,
- \* komina włazowego,
- \* dna studzienki,
- \* włazu kanałowego,
- \* stopni zjazdowych.

Komora robocza powinna mieć wysokość minimum 2,0 m. W przypadku studzienek płytkich (kiedy głębokość ułożenia kanału oraz warunki ukształtowania terenu nie pozwalają zapewnić ww. wysokości) dopuszcza się wysokość komory roboczej mniejszą niż 2,0 m.

Przejścia rur kanalizacyjnych przez ściany komory należy obudować i uszczelnić materiałem plastycznym lub elastomerowym ustalonym w dokumentacji projektowej.

Komina włazowa powinna być wykonana z kręgów betonowych lub żelbetowych o średnicy 0,80 m wg BN-86/8971-08 [19]. Posadowienie komina należy wykonać na płycie żelbetowej przejściowej (lub rzadziej na kręgu stożkowym) w takim miejscu, aby pokrywa włazu znajdowała się nad spocznikiem o największej powierzchni.

Dno studzienki należy wykonać na mokro w formie płyty dennej z wyprofilowaną kinetą.

Kineta w dolnej części (do wysokości równej połowie średnicy kanału) powinna mieć przekrój zgodny z przekrojem kanału, a powyżej przedłużony pionowymi ściankami do poziomu maksymalnego napełnienia kanału. Przy zmianie kierunku trasy kanału kineta powinna mieć kształt łuku stycznego do kierunku kanału, natomiast w przypadku zmiany średnicy kanału powinna ona stanowić przejście z jednego wymiaru w drugi.

Dno studzienki powinno mieć spadek co najmniej 3 ‰ w kierunku kinety.

Studzienki usytuowane w korpusach drogi (lub innych miejscach narażonych na obciążenia dynamiczne) powinny mieć właz typu ciężkiego wg PN-EN 124 [1]. W innych przypadkach można stosować włazy typu lekkiego wg PN-EN 124 [1].

Poziom włazu w powierzchni utwardzonej powinien być z nią równy, natomiast w trawnikach i zieleńcach górna krawędź włazu powinna znajdować się na wysokości min. 8 cm ponad poziomem terenu.

W ścianie komory roboczej oraz komina włazowego należy zamontować mijankowo stopnie zjazdowe w dwóch rzędach, w odległościach pionowych 0,30 m i w odległości poziomej osi stopni 0,30 m.

#### **5.5.4. Komory kaskadowe**

Komory kaskadowe stosuje się na połączeniach kanałów o średnicy od 0,60 m, przy dużych różnicach poziomów w celu uniknięcia przekroczenia dopuszczalnych spadków (i prędkości wody) oraz nieekonomicznego zagłębienia kanałów.

Jeżeli dokumentacja projektowa nie stanowi inaczej, to należy przestrzegać następujących zasad:

**Specyfikacje Techniczne Wykonania i Odbioru Robót Budowlanych dla zadania:  
„ROZBUDOWA DROGI WOJEWÓDZKIEJ NR 459 W MIEJSCOWOŚCI NAROK”**

---

- \* długość komory przepadowej zależy od przepływu oraz od różnicy poziomów kanału dolnego i górnego,
- \* szerokość komory zależy od szerokości kanałów dopływowego i odpływowego oraz przejścia kontrolnego z pomostu górnego do pomostu dolnego (0,80 m); wymiary pomostów powinny wynosić 0,80 x 0,70 m,
- \* pomost górny należy wykonać w odległości min. 1,80 m od płyty stropowej do osi kanału dopływowego,
- \* nad pomostem górnym i dolnym należy przewidzieć oddzielny komin włazowy,
- \* pomost górny i schody należy od strony kaskady zabezpieczyć barierą wysokości min. 1,10 m.  
Kominy włazowe należy wykonać tak jak podano w pkt 5.5.3.  
Zasady łączenia kanałów w dnie komory i wykonania kinet podano w pkt 5.5.3.  
Komory kaskadowe należy wykonywać jak komory w punkcie 5.5.4 w wykopach szerokoprzestrzennych i, w zależności od potrzeb, odpowiednio wzmocnionych.

#### **5.5.5. Studzienki ściekowe**

Studzienki ściekowe, przeznaczone do odprowadzania wód opadowych należy wykonać jako wpust uliczny Ø500.

Podstawowe wymiary studzienek powinny wynosić:

- \* głębokość osadnika min 0,50 m,
- \* średnica wewnętrzna wpustu 31,5cm.  
Krata ściekowa wpustu powinna być usytuowana w ścieku jezdni, przy czym wierzch kraty powinien być usytuowany 2 cm poniżej ścieku jezdni.  
Lokalizacja studzienek wynika z rozwiązania drogowego i musi być zgodna z dokumentacją projektową.  
Wpusty uliczne na skrzyżowaniach ulic należy rozmieszczać przy krawężnikach prostych w odległości minimum 2,0 m od zakończenia łuku krawężnika.  
Przy umieszczeniu kratek ściekowych bezpośrednio w nawierzchni, wierzch kraty powinien znajdować się 0,5 cm poniżej poziomu warstwy ścieralnej.  
Każdy wpust powinien być podłączony do kanału za pośrednictwem studzienki połączeniowej.  
Wpustów deszczowych nie należy sprzęgać. Gdy zachodzi konieczność zwiększenia powierzchni spływu, dopuszcza się w wyjątkowych przypadkach stosowanie wpustów podwójnych.  
W przypadkach kolizyjnych, gdy zachodzi konieczność usytuowania wpustu nad istniejącymi urządzeniami podziemnymi, można studzienkę ściekową wypłyć do min. 0,60 m nie stosując osadnika. Osadnik natomiast powinien być ustawiony poza kolizyjnym urządzeniem i połączony przykanalikiem ze studzienką, jak również z kanałem zbiorczym. Odległość osadnika od krawężnika jezdni nie powinna przekraczać 3,0 m.  
Wpusty należy montować na linii ścieków betonowych jak również przy krawędzi jezdni.

#### **5.5.6. Izolacje**

Kręgi betonowe izolować od zewnątrz antykorozyjnie poprzez dwukrotne smarowanie materiałem izolacyjnym abizolem R+G.

Podczas wszelkiego rodzaju betonowania powinna być temperatura nie niższa niż 8 °C.

#### **5.5.7. Zasypanie wykopów i ich zagęszczenie**

Zасыpywanie rur w wykopie należy prowadzić warstwami grubości 20 cm. Materiał zasypkowy powinien być równomiernie układany i zagęszczany po obu stronach przewodu. Wskaźnik zagęszczenia powinien być zgodny z określonym w STWiORB.

Rodzaj gruntu do zasypania wykopów Wykonawca uzgodni z Inżynierem.

### **6. KONTROLA JAKOŚCI ROBÓT**

#### **6.1. Ogólne zasady kontroli jakości robót**

Ogólne zasady kontroli jakości robót podano w STWiORB D-M-00.00.00 „Wymagania ogólne” pkt 6.

#### **6.2. Kontrola, pomiary i badania**

##### **6.2.1. Badania przed przystąpieniem do robót**

Przed przystąpieniem do robót Wykonawca powinien:

- \* wykonać badania materiałów do betonu i zapraw i ustalić receptę,
- \* uzyskać wymagane dokumenty, dopuszczające wyroby budowlane do obrotu (aprobaty techniczne, certyfikaty zgodności, deklaracje zgodności, ew. badania materiałów wykonane przez dostawców itp.) [27],

Wszystkie dokumenty oraz wyniki badań Wykonawca przedstawia Inżynierowi do akceptacji.

##### **6.2.2. Kontrola, pomiary i badania w czasie robót**

Wykonawca jest zobowiązany do stałej i systematycznej kontroli prowadzonych robót w zakresie i z częstotliwością określoną w niniejszej STWiORB i zaakceptowaną przez Inżyniera.

W szczególności kontrola powinna obejmować:

- \* sprawdzenie rzędnych założonych ław celowniczych w nawiązaniu do podanych stałych punktów wysokościowych z dokładnością do 1 cm,
- \* badanie zabezpieczenia wykopów przed zalaniem wodą,
- \* badanie i pomiary szerokości, grubości i zagęszczenia wykonanej warstwy podłoża z kruszywa mineralnego lub betonu,
- \* badanie odchylenia osi kolektora,
- \* sprawdzenie zgodności z dokumentacją projektową założenia przewodów i studzienek,
- \* badanie odchylenia spadku kolektora deszczowego,
- \* sprawdzenie prawidłowości ułożenia przewodów,
- \* sprawdzenie prawidłowości uszczelniania przewodów,
- \* badanie wskaźników zagęszczenia poszczególnych warstw zasypu,
- \* sprawdzenie rzędnych posadowienia studzienek ściekowych (kratek) i pokryw włazowych,
- \* sprawdzenie zabezpieczenia przed korozją.

### **6.2.3. Dopuszczalne tolerancje i wymagania**

- \* odchylenie odległości krawędzi wykopu w dnie od ustalonej w planie osi wykopu nie powinno wynosić więcej niż  $\pm 5$  cm,
- \* odchylenie wymiarów w planie nie powinno być większe niż 0,1 m,
- \* odchylenie grubości warstwy podłoża nie powinno przekraczać  $\pm 3$  cm,
- \* odchylenie szerokości warstwy podłoża nie powinno przekraczać  $\pm 5$  cm,
- \* odchylenie kolektora rurowego w planie, odchylenie odległości osi ułożonego kolektora od osi przewodu ustalonej na ławach celowniczych nie powinna przekraczać  $\pm 5$  mm,
- \* odchylenie spadku ułożonego kolektora od przewidzianego w projekcie nie powinno przekraczać -5% projektowanego spadku (przy zmniejszonym spadku) i +10% projektowanego spadku (przy zwiększonym spadku),
- \* wskaźnik zagęszczenia zasypki wykopów określony w trzech miejscach na długości 100 m powinien być zgodny z pkt 5.5.9,
- \* rzędne kraterów ściekowych i pokryw studzienek powinny być wykonane z dokładnością do  $\pm 5$  mm.

## **7. OBMIAK ROBÓT**

### **7.1. Ogólne zasady obmiaru robót**

Ogólne zasady obmiaru robót podano w STWiORB D-M-00.00.00 „Wymagania ogólne” pkt 7.

### **7.2. Jednostka obmiarowa**

Jednostką obmiarową jest:

- m (metr) dla rury kanałowej,
- szt (sztuka) dla studni, wpustu,
- m<sup>2</sup> (metr kwadratowy) dla zasypki, osypki,
- m<sup>3</sup> (metr sześcienny) dla wykopów.

## **8. ODBIÓR ROBÓT**

### **8.1. Ogólne zasady odbioru robót**

Ogólne zasady odbioru robót podano w STWiORB D-M-00.00.00 „Wymagania ogólne” pkt 8.

Roboty uznaje się za wykonane zgodnie z dokumentacją projektową, STWiORB i wymaganiami Inżyniera, jeżeli wszystkie pomiary i badania z zachowaniem tolerancji wg pkt 6 dały wyniki pozytywne.

### **8.2. Odbiór robót zanikających i ulegających zakryciu**

Odbiorowi robót zanikających i ulegających zakryciu podlegają:

- \* roboty montażowe wykonania rur kanałowych i przykanalika,
- \* wykonane studzienki ściekowe i kanalizacyjne,
- \* wykonana izolacja,
- \* zasypany zagęszczony wykop.

Odbiór robót zanikających powinien być dokonany w czasie umożliwiającym wykonanie korekt i poprawek, bez hamowania ogólnego postępu robót.

Długość odcinka robót ziemnych poddana odbiorowi nie powinna być mniejsza od 50 m.

## **9. PODSTAWA PŁATNOŚCI**

### **9.1. Ogólne ustalenia dotyczące podstawy płatności**

Ogólne ustalenia dotyczące podstawy płatności podano w STWiORB D-M-00.00.00 „Wymagania ogólne” pkt 9.

### **9.2. Cena jednostki obmiarowej**

Cena 1 m wykonanej i odebranej kanalizacji obejmuje:

- \* oznakowanie robót,
- \* dostawę materiałów,
- \* wykonanie robót przygotowawczych,
- \* wykonanie wykopu w gruncie kat. I-IV wraz z umocnieniem ścian wykopu i jego odwodnienie,
- \* przygotowanie podłoża i fundamentu,
- \* wykonanie sączków,
- \* ułożenie przewodów kanalizacyjnych, przykanalików, studni, studzienek ściekowych,
- \* wykonanie izolacji rur i studzienek,
- \* zasypanie i zagęszczenie wykopu,
- \* przeprowadzenie pomiarów i badań wymaganych w specyfikacji technicznej.

## **10. PRZEPISY ZWIĄZANE**

### **10.1. Normy**

- |    |                  |  |
|----|------------------|--|
| 1. | PN-EN 124:2000   | Zwieńczenia wpustów i studzienek kanalizacyjnych do nawierzchni dla ruchu pieszego i kołowego. Zasady konstrukcji, badania typu, znakowanie, sterowanie jakością   |
| 2. | PN-EN 197-1:2002 | Cement. Część 1: Skład, wymagania i kryteria zgodności dotyczące cementu powszechnego użytku   |
| 3. | PN-EN 206-1:2000 | Beton. Część 1: Wymagania, właściwości, produkcja i zgodność   |
| 4. | PN-EN 295:2002   | Rury i kształtki kamionkowe i ich połączenia w sieci drenażowej i kanalizacyjnej   |
| 5. | PN-EN 1115:2002  | Systemy przewodów rurowych z tworzyw sztucznych do kanalizacji ciśnieniowej deszczowej i ściekowej. Utwardzalne tworzywa sztuczne na bazie nienasyconej żywicy poliestrowej (UP) wzmocnione włóknem szklanym (GRP) |
| 6. | PN-EN 12620:2004 | Kruszywa do betonu (Norma do zastosowań przyszłościowych. Tymczasowo należy stosować normę PN-B-06712 [10])  |
| 7. | PN-EN 13043:2004 | Kruszywa do mieszanek bitumicznych i powierzchniowych utwaleń stosowanych na   |

**Specyfikacje Techniczne Wykonania i Odbioru Robót Budowlanych dla zadania:**  
**„ROZBUDOWA DROGI WOJEWÓDZKIEJ NR 459 W MIEJSCOWOŚCI NAROK”**

---

- drogach, lotniskach i innych powierzchniach przeznaczonych do ruchu (Norma do zastosowań przyszłościowych. Tymczasowo należy stosować normy: PN-B-11111 [11] i PN-B-11112 [12])
8. PN-EN 13101:2002 Stopnie do studzienek włączonych. Wymagania, znakowanie, badania i ocena zgodności
9. PN-B-06250:1988 Beton zwykły
10. PN-EN 12620:2008 Kruszywo do betonu
11. PN-B-11111:1996 Kruszywa mineralne. Kruszywa naturalne do nawierzchni drogowych. Żwir i mieszanka
12. PN-EN 13043:2004 Kruszywa do mieszanek bitumicznych i powierzchniowych utwaleń stosowanych na drogach, lotniskach i innych powierzchniach przeznaczonych do ruchu
13. PN-B-12037:1998 Wyroby budowlane ceramiczne. Cegły kanalizacyjne
14. PN-C-96177:1958 Lepik asfaltowy bez wypełniaczy stosowany na gorąco
15. PN-H-74101:1984 Żeliwne rury ciśnieniowe do połączeń sztywnych
16. PN-B-14501:1990 Zaprawy budowlane zwykłe
17. BN-86/8971-06.00 Rury bezciśnieniowe. Kielichowe rury betonowe i żelbetowe „Wipro”
18. BN-83/8971-06.02 Rury bezciśnieniowe. Rury betonowe i żelbetowe
19. BN-86/8971-08 Prefabrykaty budowlane z betonu. Kręgi betonowe i żelbetowe
20. BN-88/6731-08 Cement. Transport i przechowywanie
- 10.2. Inne dokumenty**
21. Instrukcja zabezpieczenia przed korozją konstrukcji betonowych opracowana przez Instytut Techniki Budowlanej - Warszawa 1986 r.
22. Katalog budownictwa
- KB4-4.12.1.(6) Studzienki połączeniowe (lipiec 1980)
- KB4-4.12.1.(7) Studzienki przelotowe (lipiec 1980)
- KB4-4.12.1.(8) Studzienki spadowe (lipiec 1980)
- KB4-4.12.1.(11) Studzienki ślepe (lipiec 1980)
- KB4-3.3.1.10.(1) Studzienki ściekowe do odwodnienia dróg (październik 1983)
- KB1-22.2.6.(6) Kręgi betonowe średnicy 50 cm; wysokości 30 lub 60 cm
23. „Katalog powtarzalnych elementów drogowych”. „Transprojekt” - Warszawa, 1979-1982 r.
24. Tymczasowa instrukcja projektowania i budowy przewodów kanalizacyjnych z rur „Wipro”, Centrum Techniki Komunalnej, 1978 r.
25. Wytyczne eksploatacyjne do projektowania sieci i urządzeń sieciowych, wodociągowych i kanalizacyjnych, BPC WiK „Cewok” i BPBBO Miastoprojekt- Warszawa, zaakceptowane i zalecone do stosowania przez Zespół Doradczy ds. procesu inwestycyjnego powołany przez Prezydenta m.st. Warszawy -sierpień 1984 r.
26. Ustawa z dnia 16 kwietnia 2004 r. o wyrobach budowlanych ( Dz. U. nr 92, poz. 881)
27. Rozporządzenie Ministra Infrastruktury z dn. 11 sierpnia 2004 r. w sprawie sposobów deklarowania zgodności wyrobów budowlanych oraz sposobu znakowania ich znakiem budowlanym (Dz. U. nr 198, poz. 2041)
28. Rozporządzenie Ministra Infrastruktury z dn. 08 listopada 2004 r. w sprawie aprobat technicznych oraz jednostek organizacyjnych upoważnionych do ich wydawania (Dz. U. nr 249, poz. 2497)



## **D.03.03.02. DRENAŻ**

### **1. Wstęp**

#### **1.1. Przedmiot Specyfikacji Technicznej Wykonania i Odbioru Robót Budowlanych**

Przedmiotem niniejszej Specyfikacji Technicznej Wykonania i Odbioru Robót Budowlanych są wymagania dotyczące wykonania i odbioru Robót budowlanych w ramach realizacji zadania: „**Rozbudowa drogi wojewódzkiej nr 459 w miejscowości Narok**”.

#### **1.1. Zakres stosowania STWiORB**

STWiORB jest stosowana jako Dokument Przetargowy i Kontraktowy przy zleceniu i realizacji robót wymienionych w p.1.1.

#### **1.2. Zakres robót objętych STWiORB**

Ustalenia zawarte w niniejszej Specyfikacji Technicznej Wykonania i Odbioru Robót Budowlanych dotyczą wykonania robót wymienionych w p. 1.1 związanych z wykonaniem drenażu zgodnie z Dokumentacją Projektową. Zakres robót obejmuje wykonanie drenażu francuskiego.

#### **1.3. Określenia podstawowe**

Określenia podane w niniejszej STWiORB są zgodne z obowiązującymi odpowiednimi normami oraz z określeniami podanymi w STWiORB DM 00.00.00 „Wymagania Ogólne”.

**1.3.01. Dren** - sącdek podłużny z rur PCV o określonych szczelinach umieszczony w drenażu dla odebrania z obsypki wód podziemnych i zaskórnych i odprowadzenia ich do odbiornika,

**1.3.02. Drenaż** – konstrukcja odwadniająca zbudowana z drenów, kruszywa i geotekstylii umieszczona w wykopie o ustalonym spadku podłużnym mająca za zadanie przejęcie wód gruntowych z otaczającej ją bryły gruntowej oraz podłoża drogowego

#### **1.4. Ogólne wymagania dotyczące robót**

Ogólne wymagania dotyczące robót podano w STWiORB DM 00.00.00 „Wymagania Ogólne”.

Wykonawca Robót jest odpowiedzialny za jakość ich wykonania oraz za zgodność z Dokumentacją Projektową, STWiORB i poleceniami Inżyniera.

Niezbędne dane istotne z punktu widzenia:

- organizacji robót budowlanych;
- zabezpieczenia interesu osób trzecich;
- ochrony środowiska;
- warunków bezpieczeństwa pracy i ochrony zdrowia;
- zaplecza dla potrzeb Wykonawcy;
- warunków organizacji ruchu;
- zabezpieczenia chodników i jezdni,

podano w STWiORB DM 00.00.00 „Wymagania Ogólne”.

#### **1.5. Wspólny Słownik Zamówień (CPV)**

Kody grup, klas i kategorii robót Wspólnego Słownika Zamówień (CPV) dotyczących przedmiotu zamówienia podano w STWiORB DM 00.00.00 „Wymagania Ogólne”

## **2. Materiały**

### **2.1. Wymagania ogólne**

Ogólne wymagania dotyczące materiałów, ich transportu i składowania przedstawiono w STWiORB DM 00.00.00 „Wymagania ogólne”.

Materiały muszą zostać zaakceptowane przez Inżyniera.

### **2.2. Dreny**

Dreny należy wykonać jako rury drenarskie karbowane z PCV utwardzonego łączone złączkami dwukielichowymi i kształtkami z uszczelnkami o średnicy  $\varnothing$  125 mm.

Wielkość otworów w rurach drenarskich nie może być mniejsza niż 28 cm<sup>2</sup> na metr bieżący rury.

### **2.3. Geowłóknina**

Należy zastosować geowłókniny nietkane-igłowane (non-woven), o określonej konstrukcji w procesie ich produkcji a zwłaszcza te, które spełniają tzw. „Żelazne, niepodważalne warunki techniczne, jakim powinny odpowiadać geowłókniny nietkane igłowane stosowane do długotrwałych odwodnień obiektów inżynierskich”.

**Żelazne, niepodważalne warunki techniczne, jakim powinny odpowiadać geowłókniny nietkane, igłowane, stosowane do odwodnień obiektów inżynierskich:**

1. Wynikiem wykorzystania inżynierii materiałowej w technologii produkcji geowłóknin jest ich idealne sprawowanie się w aplikacjach:

- drenaże, a w szczególności dreny francuskie,
- spełnianie funkcji rozdziału, separacji i filtracji, jak również rozpraszania naprężeń i transportu poziomego wody w obiektach budownictwa ziemnego
- drenaże i zabezpieczenia pod- i nadmembranowe

2. Woda w geowłókninach powinna poruszać się poprzez ogromną ilość porów, lecz ze znikomo małą prędkością w każdym z nich.

3. Stosunek wartości wodoprzepuszczalności w kierunku poziomym geowłókniny do wodoprzepuszczalności w kierunku prostopadłym nie powinien (odpowiednio, przy identycznym obciążeniu: **2, 20** czy **200kPa**) być nigdy mniejszy, aniżeli:

$$\frac{k_h}{k_v} \min. > 1,2$$

korzystnie, jeżeli powyższy stosunek wynosić będzie **1,5**, bardzo dobrze, jeżeli **≥2,0**

**Specyfikacje Techniczne Wykonania i Odbioru Robót Budowlanych dla zadania:  
„ROZBUDOWA DROGI WOJEWÓDZKIEJ NR 459 W MIEJSCOWOŚCI NAROK”**

4. Przyjmując wodoprzepuszczalność równoległą do płaszczyzny geowłókniny przy obciążeniu **20 kPa** za **1,0**, po wstępnym doborze, jak w pkt.3, należy sprawdzić czy dla danego wyrobu wartości wodoprzepuszczalności poziomej mieszczą się w granicach, jak poniżej:  
Dla gradientu hydraulicznego **i=1** i przy obciążeniu **2, 20 i 200 kPa** wartości powinny mieścić się w przedziałach proporcji:

<b>pod obciążeniami:</b>			
	2 kPa	20 kPa	200 kPa
Wodoprzepuszczalność w kierunku poziomym [m/s x 10 <sup>-4</sup> ]	<b>(1,80 ÷ 1,33) do 1,00 do (0,40 ÷ 0,25)</b>		
<b>a jednocześnie:</b>			
Grubość geowłókniny, igłowanej, nietkanej [mm]	<b>(1,40 ÷ 1,08) do 1,00 do (0,80 ÷ 0,55)</b>		

Powyższe jest zasadą dla wyrobów KWALIFIKOWANYCH przy ich, dla wielkości mierzonych pod obciążeniem 20 kPa:

- Przewodności  $k_H \geq 15 \times 10^{-4} \text{ m/s}$  przy  $i=1$  oraz
- Grubości co najmniej **1,4 ÷ 3,2 mm**

**Komentarz:**

*Punktem wyjścia do doboru właściwych włókien jest sprawdzenie czy dana włóknina pod obciążeniem 20 kPa ma wodoprzepuszczalność poziomą co najmniej  $k_H \geq 15 \times 10^{-4} \text{ m/s}$  przy gradientie hydraulicznym  $i=$ . Jeżeli „nie” to taki materiał odrzuca się. Jeżeli „tak” to bada się dalsze współzależności parametrów, zaczynając od stwierdzenia, czy grubość analizowanego wyrobu pod obciążeniem 20kPa mieści się w granicach (w przeliczeniu na milimetry) pomiędzy 1,4 a 3,2 mm. Jeżeli „nie” – wyrób odrzuca się, jeżeli „tak” bada się z kolei zależność proporcji wodoprzepuszczalności poziomej, wewnątrz przekroju danej włókniny – dla 200; 20 i 2 kPa. To samo oblicza się dla parametru grubości.*

*Geowłóknina kwalifikuje się do pracy w długowietrznym drenażu francuskim jeżeli poszczególne proporcje parametrów mieszczą się w granicach ujętych w treści „Żelaznych, niepodważalnych warunkach technicznych, jakim powinny odpowiadać geowłókniny nietkane, igłowane, stosowane do odwodnień obiektów inżynierskich”.*

**2.4. Materiał filtracyjny**

Jako materiał filtracyjny należy zastosować materiały mineralne pochodzenia naturalnego, nielasujące się, o możliwie jednorodnych wielkościach ziaren (części, kawałków) i to w granicach od  $\phi 8\text{mm}$  przez 12, 16, 32, 40 – aż do 63 i więcej milimetrów.

Wielkości charakterystyczne na temat wodoprzewodności, dotyczące materiałów mineralnych, jakie powinny i mogą być używane w drenażach francuskich przedstawia tabela 2.

Tabela 2. Teoretyczna zdolność przepływu wody przez 1m<sup>2</sup> przekroju pionowego drenu francuskiego (bez uwzględnienia oporów przepływu wzdłuż długości drenu).

Rodzaj wypełnienia	Przepływ [dm <sup>3</sup> /godz. x m <sup>2</sup> ]	Przepływ [l/sec x m <sup>2</sup> ]	Szybkość filtracji	
			[m/sec]	[m/dobę]
<b>Żwir o średnicy od 12 do 25 mm</b>	5600	1,556	$1,56 \times 10^{-2}$	134,4
<b>Tłuczeń o ziarnach od 25 do 40mm</b>	16650	4,625	$4,63 \times 10^{-2}$	400,0
<b>Tłuczeń o ziarnach od 31,5 do 63mm</b>	58275	16,187	$1,62 \times 10^{-1}$	1400,0

**2.5. Oznakowanie trasy drenażu**

Trasę przebiegu drenażu należy oznaczyć taśmą sygnalizacyjną z wkładką metalową.

**2.6. Studzienki drenarskie**

Studzienka  $\phi 425$  mm powinna spełniać wymagania norm: PN-B-10729:1999 i PN-EN 476:2001.

Studzienki rewizyjne drenarskie wykonane są z:

- kinety (podstawa studzienki z wyprofilowaną kinetą),
- rur karbowanych stanowiących komin studzienek z tworzywa sztucznego,
- pierścienia betonowego,
- zwieńczeń z żeliwa.

Zwieńczenie studzienek powinno być zgodne z normą PN-EN 124:2000. Uzupełnienie stanowią uszczelki elastomerowe do połączeń kielichowych.

**2.7. Materiały do wykonania wylotów drenu**

**2.7.1. Piasek**

Piasek powinien odpowiadać wymaganiom PN-B-11113.

**2.7.2. Cement**

Cement portlandzki powinien odpowiadać wymaganiom PN-EN 197-1.

Składowanie cementu powinno być zgodne z BN-88/6731-08.

**2.7.3. Zaprawa cementowa**

Należy stosować zaprawę cementowe zgodne z wymaganiami PN-B-14504 i PN-B-14501.

#### **2.7.4. Betonowe elementy prefabrykowane**

Wytrzymałość, kształt i wymiary elementów prefabrykowanych powinny być zgodne z Dokumentacją Projektową, KPED i Specyfikacją, zastosowano:

– prefabrykaty wylotu drewna zgodne z KPED 01.20.

Elementy prefabrykowane powinny odpowiadać wymaganiom normy PN-88/B-06250.

Beton klasy B30 (C 25/30) użyty do produkcji w/w elementów prefabrykowanych betonowych powinien charakteryzować się:

- nasiąkliwością poniżej 5%,
- ścieralnością na tarczy Boehmego 4 mm,
- mrozoodpornością F-150,
- wodoszczelnością W-8.

Prefabrykaty powinny posiadać Deklarację Zgodności producenta. Powierzchnie elementów powinny być bez rys, pęknięć i ubytków betonu. Krawędzie elementów powinny być równe i proste. Dopuszczalne wady oraz uszkodzenia powierzchni i krawędzi elementów nie powinny przekraczać wartości podanych w BN-80/6775-03/01.

#### **2.7.5. Beton**

Należy zastosować beton klasy B 35, B 15 oraz B 20.

Do wykonywania betonu wg PN-B 06250 należy użyć:

- cementu portlandzkiego klasy 32,5 wg PN-EN 197-1:2002,
- kruszywa spełniającego wymagania normy PN-B-06712; uziarnienie kruszywa wchodzącego w skład mieszanki betonowej powinno być tak dobrane, aby mieszanka ta wykazywała maksymalną zagęszczalność i urabialność przy minimalnym zużyciu cementu i wody,
- wody wg PN-B-32250,
- można użyć dodatków lub domieszek według zasad wymienionych w PN-B-06250:1988 i posiadających aprobatę techniczną IBDiM.

#### **2.7.6. Wpusty deszczowe**

Wpusty deszczowe należy wykonać z żeliwa klasy D 400.

### **3. Sprzęt**

#### **3.1. Ogólne wymagania**

Ogólne wymagania dotyczące sprzętu przedstawiono w STWiORB DM 00.00.00 „Wymagania ogólne”.

#### **3.2. Sprzęt do wykonania robót**

Można użyć dowolnego rodzaju sprzętu po zaakceptowaniu przez Inżyniera.

### **4. Transport**

#### **4.1. Wymagania ogólne**

Ogólne wymagania dotyczące transportu podano w STWiORB DM 00.00.00 „Wymagania ogólne”.

#### **4.2. Transport materiałów i elementów**

Materiały mogą być przewożone dowolnymi środkami transportu zaakceptowanymi przez Inżyniera.

### **5. Wykonanie robót**

#### **5.1. Projekt Technologii i Organizacji Robót**

Ogólne wymagania dotyczące wykonania robót podano w STWiORB DM 00.00.00 „Wymagania ogólne”.

Wykonawca przedstawi Inżynierowi do akceptacji Projekt Technologii i Organizacji Robót oraz Program Zapewnienia Jakości uwzględniający wszystkie warunki, w jakich będą wykonywane roboty.

#### **5.2. Wykonanie drenażu**

##### **5.2.01. Wykonanie wykopu pod drenaż**

Wykopy należy wykonać jako wykopy otwarte obudowane. Metody ich wykonania (ręcznie lub mechanicznie) powinny być dostosowane do głębokości wykopu, danych geotechnicznych oraz posiadanego sprzętu mechanicznego. Wykopy należy rozpoczynać „od dołu” odcinka dla zapewnienia odpływu wody. Szerokość wykopu uwarunkowana jest zewnętrznymi wymiarami drenażu, warunkami hydrogeologicznymi i rodzajem ubezpieczenia ścian i głębokością.

Wydobyty grunt powinien być składowany z jednej strony wykopu z pozostawieniem wolnego pasa terenu o szerokości, co najmniej 1 m, licząc od krawędzi wykopu - dla komunikacji; kąt nachylenia skarpy odkładu wydobytego gruntu nie powinien być większy od kąta jego stoku naturalnego.

W celu zabezpieczenia wykopu przed zalaniem wodą z opadów atmosferycznych, należy powierzchnię terenu wyprofilować ze spadkiem umożliwiającym łatwy odpływ wody poza teren przylegający do wykopu.

##### **5.2.02. Układanie bryły drenażu**

Konstrukcję drenażu stanowi bryła odpowiedniego kruszywa w geowłókninie, do której dodano rury drenarskie karbowane z PCV. Wykop o ścianach pionowych należy obłożyć geowłókniną, jak w Dokumentacji Projektowej i po ułożeniu rur drenarskich wypełnić kruszywem i zagęścić.

Geowłókninę układać długością w poprzek wykopu, łączyć na zakład szerokości 40 cm i spinać szpilkami stalowymi. Czoła drenażu zamykać geowłókniną na zamknięcie „pocztowe” (jak paczki). Stosować geotekstylia o parametrach zgodnych z Dokumentacją Projektową. Wykonany drenaż należy przykryć tłuczniem z zagęszczaniem, do co najmniej 0,97.

Układanie drenażu zaleca się wykonać niezwłocznie po wykonaniu wykopu dla zaplanowanego odcinka robót. Gdy dnem wykopu płynie woda w dużych ilościach, układanie należy przerwać do czasu zmniejszenia się strumienia wody dla uniknięcia naruszenia stabilności dna wykopu.

##### **5.2.03. Wykonanie rowków odwadniających**

Konstrukcję drenażu stanowi bryła odpowiedniego kruszywa w geowłókninie. Wykop należy obłożyć geowłókniną, wypełnić kruszywem i zagęścić do stopnia zagęszczenia równego, co najmniej 0,97.

**Specyfikacje Techniczne Wykonania i Odbioru Robót Budowlanych dla zadania:  
„ROZBUDOWA DROGI WOJEWÓDZKIEJ NR 459 W MIEJSCOWOŚCI NAROK”**

---

Geowłókninę układać długością w poprzek wykopu, łączyć na zakład szerokości 40 cm i spinać szpilkami stalowymi. Czoła drenażu zamykać geowłókniną na zamknięcie „pocztowe” (jak paczki). Stosować geotekstylią o parametrach zgodnych z Dokumentacją Projektową.

Układanie drenażu zaleca się wykonać niezwłocznie po wykonaniu wykopu dla zaplanowanego odcinka robót.

#### **5.2.04. Zасыpanie bryły drenażu i zасыpanie wykopu**

Zасыpanie drenażu należy wykonać materiałem filtracyjnym zgodnie z pkt. 2.4 lub wskazaniem Inżyniera.

Zасыpanie powinno być wykonane w sposób niepowodujący uszkodzenia wbudowanych geotekstylii. Zасыпка musi sięgać podłoża konstrukcji nawierzchni lub poza nią 0,5 m od powierzchni terenu po ukształtowaniu.

#### **5.3. Wykonanie studzienek drenarskich**

Studnia rewizyjna drenarska wykonana jest z rury PCV Ø 425 mm.

W miejscu lokalizacji studni, na dnie wykopu przygotować warstwę 10 cm podsypki piaskowej i wypoziomować. Poziom dna studni znajduje się poniżej poziomu przyłączy rur.

Przy głębokich wykopach, jak również transporcie na placu budowy należy korzystać z pomocy urządzeń dźwigowych.

Ułatwiająco specjalne uchwyty, w które wyposażony jest każdy element studni.

Kinetę należy ułożyć na wcześniej przygotowanej podsypce piaskowej i wypoziomować.

Na studni należy zamontować właz żeliwny klasy A 15.

Studzienki drenarskie należy wyposażyć w żeliwny wpust deszczowy – zakres zgodny z Dokumentacją Projektową.

#### **5.4 Wykonanie wylotu drenu**

##### **5.4.1. Wykonanie wylotu drenu na skarpe**

Wylot rury drenarskiej należy wzmocnić prefabrykatem betonowym zgodnie z KPED 01.19. Prefabrykat należy ustawić na warstwie betonu klasy B 15.

##### **5.4.2. Wykonanie wylotu do rowu**

Elementy betonowe należy wykonać z betonu B 35 w technologii tradycyjnej „na mokro”, w miejscach wskazanych w Dokumentacji Projektowej.

Przed przystąpieniem do betonowania, powinna być stwierdzona przez Inżyniera prawidłowość wykonania deskowań oraz prawidłowość wykonania podsypki piaskowej.

Roboty betoniarskie muszą być wykonane zgodnie z wymaganiami normy PN-S-10040:1999.

Dno rowu należy wzmocnić za pomocą betonu B 20 na mokro po uprzednim wykonaniu szalunków powierzchni bocznych i wykonaniu podsypki piaskowej.

#### **6. Kontrola jakości robót**

##### **6.1. Ogólne zasady kontroli jakości robót**

Ogólne zasady kontroli jakości wykonanych robót przedstawiono w STWiORB DM 00.00.00 „Wymagania ogólne”.

##### **6.2. Kontrola wstępna**

Każdą dostawę materiałów należy zbadać wrywkowo w zakresie cech zewnętrznych, tzn. skontrolować prawidłowość kształtu, średnicę, grubość ścianek wytrzymałości i dokumentacji wyrobu.

Wynik sprawdzenia cech zewnętrznych należy uznać za poprawny, jeżeli liczba sztuk niedobrych, w próbie liczącej 80 sztuk, nie jest większa niż 5÷7. Jeżeli łączna ilość sztuk niedobrych w próbie jest większa lub równa 8÷10, całą partię dostawy należy uznać za niezgodną z wymaganiami PN-C-89221:1998.

Badanie kruszywa obejmuje sprawdzenie, dla każdej partii dostawy, pochodzącej z jednego źródła, o wielkości 1500 t:

- składu ziarnowego, wg PN-78/B-06714/15
- zawartości związków siarki, wg PN-78/B-06714/28
- wskaźnika wodoprzepuszczalności, wg PN-55/B-04492.

##### **6.3. Kontrola w czasie wykonywania drenażu**

W czasie wykonywania drenażu należy zbadać:

- zgodność wykonywania drenażu z dokumentacją (lokalizację, wymiary, materiał),
- zachowanie dopuszczalnych odchylek wykonania,
- prawidłowość wykonania zasypki filtracyjnej,
- prawidłowość montażu studni drenarskiej,
- prawidłowość wykonania wylotu drenu do rowu,
- prawidłowość wykonania wylotu drenu na skarpe.

#### **7. Obmiar robót**

##### **7.1. Ogólne zasady obmiaru robót**

Ogólne zasady dotyczące obmiaru robót podano w STWiORB DM 00.00.00 „Wymagania ogólne”.

##### **7.2. Jednostka obmiarowa**

Jednostką obmiarową jest metr (m) wykonanego i odebranego drenażu francuskiego z rur karbowanych zgodnie z Dokumentacją Projektową.

Jednostką obmiarową jest komplet (kpl.) zamontowanej i odebranej studzienki drenarskiej zgodnie z Dokumentacją Projektową.

Jednostką obmiarową jest komplet (kpl.) wykonanego i odebranego wylotu drenu do rowu zgodnie z Dokumentacją Projektową.

Jednostką obmiarową jest komplet (kpl.) wykonanego i odebranego wylotu drenu na skarpe zgodnie z Dokumentacją Projektową.

#### **8. Odbiór robót**

##### **8.1. Zasady ogólne odbioru robót**

Ogólne zasady dotyczące odbioru robót podano w STWiORB DM 00.00.00 „Wymagania ogólne”.

##### **8.2. Sposób odbioru robót**

Roboty objęte niniejszą STWiORB podlegają dwóm etapom odbioru robót dokonanych przez Inżyniera:

**Specyfikacje Techniczne Wykonania i Odbioru Robót Budowlanych dla zadania:  
„ROZBUDOWA DROGI WOJEWÓDZKIEJ NR 459 W MIEJSCOWOŚCI NAROK”**

---

- odbiorowi robót zanikających i ulegających zakryciu,
- odbiorowi ostatecznemu.

### **8.3. Odbiór robót zanikających i ulegających zakryciu**

Odbiór jak wyżej, dla drenu powinien być kolejno dokonany po:

- wykonaniu wykopu szczególnie dna z jego spadkiem podłużnym,
- rozłożenie i spięcie geowłókniny,
- ułożenie drenu,
- budowa bryły drenarskiej i napięcie na niej geowłókniny a szczególnie na początku i końcu ciągu,
- zasypaniu drenu,
- montaż studzienek drenarskich,
- montaż wpustów deszczowych.

### **8.4. Odbiór ostateczny**

Odbiór ostateczny powinien polegać na ostatecznej ocenie ilości, jakości i wartości wykonanych robót. Odbiór końcowy należy oprzeć na wynikach pomiarów kontrolnych, wynikach badań i oznaczeń laboratoryjnych, Deklaracjach Zgodności jakościowych wbudowanych materiałów i elementów konstrukcyjnych, wynikach odbioru robót zanikających oraz oględzinach w konfrontacji z Dokumentacją Projektową, roboczą, STWiORB i ustaleniami Inżyniera.

W przypadku niezgodności, choć jednego elementu robót z wymaganiami, roboty uznaje się za niezgodne z Dokumentacją Projektową i Wykonawca zobowiązany jest do ich poprawy na własny koszt.

## **9. Podstawa płatności**

### **9.1. Ogólne ustalenia dotyczące płatności**

Ogólne zasady dotyczące podstawy płatności podano w STWiORB DM 00.00.00 „Wymagania ogólne”.

### **9.2. Cena jednostki obmiarowej**

Płaci się za jeden metr (m) wykonanego i odebranego drenażu francuskiego po dokonaniu odbioru wg punktu 8.

Cena jednostkowa jest ceną uśrednioną dla podanego sposobu wykonania i obejmuje:

- sporządzenie Projektu Technologii i Organizacji Robót oraz Programu Zapewnienia Jakości,
- wykonanie wykopów wraz z odwozem gruntu z wykopu na wysypisko z utylizacją,
- zakup i dostarczenie na plac budowy wszystkich niezbędnych materiałów,
- zastosowanie materiałów pomocniczych koniecznych do prawidłowego wykonania robót lub wynikających z przyjętej technologii robót;
- wyznaczenie robót w terenie,
- wyrównanie i zagęszczenie dna,
- ułożenie geowłókniny,
- ułożenie materiału filtracyjnego,
- ułożenie rur karbowanych,
- zasypanie drenażu wraz z zagęszczeniem,
- oczyszczenie terenu robót z odpadów, stanowiących własność Wykonawcy i usunięcie ich poza pas drogowy,
- wykonanie wszystkich niezbędnych pomiarów, prób i sprawdzeń,
- oznakowanie miejsca robót i jego utrzymanie.

Płaci się za komplet (kpl.) studzienki drenarskiej, zgodnie z określeniem podanym w p. 7. Cena jednostkowa jest ceną uśrednioną dla podanego sposobu wykonania i obejmuje:

- sporządzenie Projektu Technologii i Organizacji Robót oraz Programu Zapewnienia Jakości,
- zakup i dostarczenie na plac budowy wszystkich niezbędnych materiałów,
- zastosowanie materiałów pomocniczych koniecznych do prawidłowego wykonania robót lub wynikających z przyjętej technologii robót,
- wyznaczenie robót w terenie,
- wykonanie wykopów wraz z odwozem gruntu z wykopu wraz z utylizacją na wysypisko,
- rozłożenie podsypki z ubiciem,
- wykonanie studzienek drenarskich o średnicy  $\varnothing$  425 mm,
- uporządkowanie terenu robót; wywóz odpadów na wysypisko wraz z kosztami utylizacji lub na miejsce przystosowane do składowania poza terenem budowy,
- wykonanie wszystkich niezbędnych pomiarów, prób i sprawdzeń,
- oznakowanie miejsca robót i jego utrzymanie.

## **10. Przepisy związane**

### **10.1. Normy**

PN-C-89221:1998	Rury z tworzyw sztucznych. Rury drenarskie karbowane z niezmiękczonego polichlorku winylu.
PN-87/B-01100	Kruszywa mineralne. Kruszywa skalne. Podział, nazwy i określenia.
PN-86/B-02480	Grunty budowlane. Określenia, symbole, podział i opis gruntów.
PN-55/B-04492	Grunty budowlane. Badania właściwości fizycznych. Oznaczenie wskaźnika wodoprzepuszczalności.
PN-78/B-06714/15	Kruszywa mineralne. Badania. Oznaczenie składu ziarnowego.
PN-78/B-06714/28	Kruszywa mineralne. Badania. Oznaczenie zawartości siarki metodą bromową.
PN-B-10729:1999	Kanalizacja. Studzienki kanalizacyjne
PN-S-02205:1998	Drogi samochodowe. Roboty ziemne. Wymagania i badania.
PN-B-14501	Zaprawy budowlane zwykłe

**Specyfikacje Techniczne Wykonania i Odbioru Robót Budowlanych dla zadania:**  
**„ROZBUDOWA DROGI WOJEWÓDZKIEJ NR 459 W MIEJSCOWOŚCI NAROK”**

---

PN-EN 197-1:2002	Cement. Skład, wymagania i kryteria zgodności dotyczące cementów powszechnego użytku
PN-B-06711	Kruszywa mineralne. Piaski do zapraw budowlanych
PN-B-32250.	Materiały budowlane. Woda do betonu i zapraw.
PN-B-11112	Kruszywa mineralne. Kruszywo łamane do nawierzchni drogowych.
PN-B-11113	Kruszywa mineralne. Kruszywa naturalne do nawierzchni drogowych. Piasek.

**10.2. Inne dokumenty**

Nie występują.

**Specyfikacje Techniczne Wykonania i Odbioru Robót Budowlanych dla zadania:  
„ROZBUDOWA DROGI WOJEWÓDZKIEJ NR 459 W MIEJSCOWOŚCI NAROK”**

**D.03.04.01 OSADNIKI ZAWIESINY MINERALNEJ**

**1. WSTĘP**

**1.1. Przedmiot STWiORB**

**1.1. Przedmiot Specyfikacji Technicznej Wykonania i Odbioru Robót Budowlanych**

Przedmiotem niniejszej Specyfikacji Technicznej Wykonania i Odbioru Robót Budowlanych są wymagania dotyczące wykonania i odbioru Robót budowlanych w ramach realizacji zadania: „Rozbudowa drogi wojewódzkiej nr 459 w miejscowości Narok”.

**1.2. Zakres stosowania STWiORB**

Specyfikacja Techniczna Wykonania i Odbioru Robót Budowlanych jest stosowana jako dokument przetargowy i kontraktowy przy zleceniu i realizacji robót wymienionych w pkt 1.1

**1.3. Zakres robót objętych STWiORB**

Ustalenia zawarte w niniejszej specyfikacji dotyczą zasad prowadzenia robót związanych z wykonywaniem osadnika zawiesiny mineralnej.

zakres robót obejmuje wykonanie : OZM: 1,5

**1.4. Określenia podstawowe**

**1.4.1.** Osadnik zawiesiny mineralnej – urządzenie służące do zatrzymywania części stałych (żwir, piasek itp.) oraz zawieszin zawartych w wodach deszczowych i technologicznych dopływających do urządzenia.

**1.4.2.** Pozostałe określenia podstawowe są zgodne z obowiązującymi, odpowiednimi polskimi normami i z definicjami podanymi w STWiORB D-M-00.00.00 „Wymagania ogólne” pkt 1.4.

**1.5. Ogólne wymagania dotyczące robót**

Ogólne wymagania dotyczące robót podano w STWiORB D-M-00.00.00 „Wymagania ogólne” pkt 1.5.

**2. MATERIAŁY**

**2.1. Ogólne wymagania dotyczące materiałów**

Ogólne wymagania dotyczące materiałów, ich pozyskiwania i składowania, podano w STWiORB D-M-00.00.00 „Wymagania ogólne” pkt 2.

Osadniki musi posiadać parametry przedstawione w tabeli 1 i być wykonany z surowców przedstawionych w tabeli 2.

Tabela 1. Podstawowe parametry zbiornika o średnicy wewnętrznej 1500mm

Parametr/ Typ ZB			I-12	I-15	II-12	II-15	III-15	IV-15
Obciążenie pojazdami	Klasa obciążenia pojazdami*		C	C	A	A	A	A
Średnica wewnętrzna	Φw	mm	1500					
Grubość dna	d1	mm	150					
Grubość ściany	d2	mm	120	150	120	150	150	150
Grubość płyty pokrywowej	d3	mm	200	200	200	200	250	250
Maksymalna głębokość posadowienia	Hpos	m	8,5	8,5	8,5	8,5	8,5	12,5
Średnica wjazdu	Dw	mm	600 / 800 / 1000					

\* Zbiorniki mogą być obciążone pojazdami w zależności od klasy:

- klasa C – pojazdami ciężarowymi o ciężarze całkowitym 30 ton – do 300kN, wg PN-S-10030:1985
- klasa A – pojazdami ciężarowymi o ciężarze całkowitym 50 ton – do 500kN, wg PN-S-10030:1985

Tabela 2. Surowce stosowane do produkcji zbiorników

L.p.	Rodzaj materiału lub surowca	Specyfikacja i oznakowanie	Norma
1	Cement	Gatunek CEM I, co najmniej klasy 32,5	PN-EN 197-1:2012
2	Kruszywo	-Piasek 0-2mm -Mieszanka piaskowo-żwirowa 0-12mm -Mieszanka żwirowa 2-16mm	PN-EN 12620 +A1:2010
3	Woda	Woda wodociągowa	PN-EN 1008:2004
4	Domieszki	Dodatki i domieszki, zgodne z dokumentacją techniczną	PN-EN 934-2+A1:2012
5	Stal zbrojeniowa	Pręty zbrojeniowe klasy A-III Φ10mm, gładkie na zbrojenie pokrywy Pręty zbrojeniowe klasy A-III Φ6mm, gładkie na zbrojenie korpusów	PN-H-93215:1982
6	Beton	Co najmniej klasy C25/30 lub klasy C35/45 dla specjalnych zastosowań o nasiąkliwości nie przekraczającej 5% wagowych	PN-EN 206-1/2003 PN-EN 206-1:2003/A1:2005 PN-EN 206-1:2003/A2:2006 PN-EN 206-1:2003/Ap1:2004

**2.2. Materiały na podsypkę**

Materiałami stosowanymi przy wykonywaniu podsypki są:

- a) piasek,
- b) chudy beton,

### **3. SPRZĘT**

#### **3.1. Ogólne wymagania dotyczące sprzętu**

Ogólne wymagania dotyczące sprzętu podano w STWiORB D-M-00.00.00 „Wymagania ogólne” pkt 3.

#### **3.2. Sprzęt do osadzenia osadników**

Roboty mogą być wykonane częściowo ręcznie i częściowo mechanicznie.

Wykonawca powinien dysponować następującym, sprawnym technicznie, sprzętem dowolnego typu, pod warunkiem zaakceptowania go przez Inżyniera:

- a) koparką do mechanicznego wykonania wykopu pod separator,
- b) żurawiem samochodowym o udźwigu do 4 t, do ustawiania separatorów w gotowym wykopie,
- c) oraz sprzęt pomocniczy zaakceptowany przez Inżyniera.

### **4. TRANSPORT**

#### **4.1. Ogólne wymagania dotyczące transportu**

Ogólne wymagania dotyczące transportu podano w STWiORB D-M-00.00.00 „Wymagania ogólne” pkt 4.

#### **4.2. Transport osadników**

Osadniki zawiesiny mineralnej należy przewozić zgodnie z zaleceniami producenta.

#### **4.3. Transport kruszywa**

Kruszywo można przewozić dowolnymi środkami transportu, zabezpieczając jej przed zmieszaniem, zawilgoceniem i nadmiernym wysuszeniem.

### **5. WYKONANIE ROBÓT**

#### **5.1. Ogólne zasady wykonania robót**

Ogólne zasady wykonania robót podano w STWiORB D-M-00.00.00 „Wymagania ogólne” pkt 5.

#### **5.2. Roboty przygotowawcze**

Przed przystąpieniem do robót Wykonawca dokona wytyczenia w terenie lokalizacji osadzenia osadników.

#### **5.3. Roboty ziemne**

Roboty ziemne wykonać zgodnie z STWiORB D.03.02.01 „Kanalizacja deszczowa”.

#### **5.4. Podsypki**

Przed osadzeniem osadnika na przygotowanym podłożu należy ułożyć 10 cm warstwę chudego betonu.

Podbudowa ta musi spełniać statyczne, powinna być wypoziomowana oraz większa od podstawy zbiornika o 20 cm. Między zbiornikiem a fundamentem powinna znajdować się 5 cm warstwa piasku.

#### **5.5. Wbudowanie osadników**

Na przygotowanym podłożu należy ustawić osadnik, sprawdzić rzędne wlotu i wylotu, wykonać podłączenie do kanalizacji, a następnie zasypać wykop starannie go zagęszczając. Każdorazowo należy zamontować zastawki. Wszelkie prace należy wykonać zgodnie z zaleceniami producenta.

#### **5.6. Eksploatacja**

Kontrolę osadnika należy przeprowadzać 3-4 razy w roku. Podczas przeglądu należy określić poziom znajdującego się w nim szlamu. Jeżeli objętość osadów zajmuje połowę pojemności użytkowej osadnika, należy usunąć zanieczyszczenia. Usuwanie zanieczyszczeń oraz konserwację urządzenia należy zlecić firmie posiadającej odpowiednie zezwolenia i dysponującej odpowiednim sprzętem umożliwiającym bezpieczny transport odpadów i ich utylizację.

### **6. KONTROLA JAKOŚCI ROBÓT**

#### **6.1. Ogólne zasady kontroli jakości robót**

Ogólne zasady kontroli jakości robót podano w STWiORB D-M-00.00.00 „Wymagania ogólne” pkt 6.

### **7. OBMIAR ROBÓT**

#### **7.1. Ogólne zasady obmiaru robót**

Ogólne zasady obmiaru robót podano w STWiORB D-M-00.00.00 „Wymagania ogólne” pkt 7.

#### **7.2. Jednostka obmiarowa**

Jednostką obmiarową separatora jest - szt. (sztuka) określonego wymiaru.

Obmiar polega na określeniu liczby sztuk całkowicie wykonanego osadnika.

### **8. ODBIÓR ROBÓT**

#### **8.1. Ogólne zasady odbioru robót**

Ogólne zasady odbioru robót podano w STWiORB D-M-00.00.00 „Wymagania ogólne” pkt 8.

#### **8.2. Odbiór robót zanikających i ulegających zakryciu**

Odbiorowi robót zanikających i ulegających zakryciu dla osadnika podlegają:

- wykonany wykop (dotyczy sprawdzenia, czy dno wykopu jest zagłębione co najmniej 0,5 m w warstwie gruntu przepuszczalnego),
- wykonanie podsypki,

### **9. PODSTAWA PŁATNOŚCI**

#### **9.1. Ogólne ustalenia dotyczące podstawy płatności**

Ogólne ustalenia dotyczące podstawy płatności podano w STWiORB D-M-00.00.00 „Wymagania ogólne” pkt 9.

#### **9.2. Cena jednostki obmiarowej**

Cena wykonania 1 szt. osadnika obejmuje:

- wyznaczenie lokalizacji osadnika,
- dostarczenie materiałów,
- wykonanie podsypki ( w-wa chudego betonu, piasku),
- osadzenie osadnika,
- zasypywanie i zagęszczenie gruntu,
- wykonanie pomiarów i badań laboratoryjnych wymaganych w specyfikacji technicznej.



**10. PRZEPISY ZWIĄZANE**

Nie występują.

**D.04.01.01**

**KORYTO WRAZ PROFILOWANIEM I ZAGESZCZENIEM PODŁOŻA**

**1. Wstęp**

**1.1. Przedmiot Specyfikacji Technicznej Wykonania i Odbioru Robót Budowlanych**

Przedmiotem niniejszej Specyfikacji Technicznej Wykonania i Odbioru Robót Budowlanych są wymagania dotyczące wykonania i odbioru Robót budowlanych w ramach realizacji zadania: „Rozbudowa drogi wojewódzkiej nr 459 w miejscowości Narok”.

**1.2 Zakres stosowania STWiORB**

STWiORB jest stosowana jako Dokument Przetargowy i Kontraktowy przy zleceniu i realizacji robót wymienionych w p.1.1.

**1.3 Zakres robót objętych STWiORB**

Ustalenia zawarte w niniejszej STWiORB dotyczą zasad prowadzenia robót związanych z wykonaniem profilowania i zagęszczenia podłoża w zakresie ustalonym w Dokumentacji Projektowej.

**1.4 Określenia podstawowe**

Określenia podane w niniejszej STWiORB są zgodne z obowiązującymi Polskimi Normami podanymi w STWiORB DM 00.00.00 „Wymagania Ogólne”.

**1.5 Ogólne wymagania dotyczące robót**

Ogólne wymagania dotyczące robót podane w STWiORB DM 00.00.00 „Wymagania Ogólne”.

Wykonawca robót jest odpowiedzialny za jakość wykonanych robót oraz za ich zgodność z Dokumentacją Projektową, Specyfikacjami oraz z zaleceniami Inżyniera.

Niezbędne dane istotne z punktu widzenia:

- organizacji robót budowlanych;
- zabezpieczenia interesu osób trzecich;
- ochrony środowiska;
- warunków bezpieczeństwa pracy;
- zaplecza dla potrzeb Wykonawcy;
- warunków organizacji ruchu;
- zabezpieczenia chodników i jezdni,

podano w STWiORB DM 00.00.00 „Wymagania ogólne”.

**1.6 Wspólny słownik zamówień (CPV)**

Kody grup, klas i kategorii robót Wspólnego Słownika Zamówień (CPV) dotyczących przedmiotu zamówienia podano w STWiORB DM 00.00.00 „Wymagania ogólne”.

**2. Materiały**

**2.1. Ogólne wymagania dotyczące materiałów**

Ogólne wymagania dotyczące materiałów, ich pozyskiwania i składowania podano w STWiORB DM 00.00.00 „Wymagania ogólne”.

**2.2. Rodzaje materiałów**

Materiały nie występują.

**3. Sprzęt**

**3.1 Ogólne wymagania dotyczące sprzętu**

Ogólne wymagania dotyczące sprzętu podano w STWiORB DM 00.00.00 „Wymagania Ogólne”.

**3.2 Sprzęt do wykonania robót**

Cały sprzęt budowlany, maszyny, urządzenia i narzędzia powinny być w dobrym stanie, zapewniającym uzyskanie odpowiedniej jakości robót, w szczególności stosowany sprzęt nie może spowodować niekorzystnego wpływu na właściwości gruntu podłoża.

Sprzęt budowlany powinien odpowiadać pod względem typów i ilości wskazaniom zawartym w PZJ lub projekcie organizacji robót, zaakceptowanym przez Inżyniera, lub w przypadku braku takich dokumentów powinien być uzgodniony i zaakceptowany przez Inżyniera. Sprzęt powinien być stale utrzymywany w dobrym stanie technicznym.

Wykonawca powinien również dysponować sprawnym sprzętem rezerwowym, umożliwiającym prowadzenie robót w przypadku awarii sprzętu podstawowego.

Jakikolwiek sprzęt, maszyny, urządzenia i narzędzia niegwarantujące zachowania wymagań jakościowych robót zostaną przez Inżyniera zdyskwalifikowane i niedopuszczone do robót.

**4. Transport**

**4.1 Ogólne wymagania dotyczące transportu**

Ogólne wymagania dotyczące transportu podano w STWiORB DM 00.00.00 "Wymagania ogólne".

**4.2 Transport materiałów**

Grunt odspojony przy wykonywaniu podłoża należy przewozić w sposób uniemożliwiający wysypywanie się przewożonego materiału na drogę lub nanoszenie gruntu na kołach samochodów na drogi dojazdowe.

W wypadku wystąpienia zanieczyszczenia dróg dojazdowych przewożonym materiałem Wykonawca podejmie środki w celu uprzątnięcia materiału oraz uniemożliwienia dalszego zanieczyszczenia dróg lub poniesie koszty tych czynności wykonanych przez odpowiednie służby lub innych Wykonawców wskazanych przez Inżyniera.

**5. Wykonanie robót**

**5.1 Ogólne warunki wykonywania Robót**

Ogólne wymagania dotyczące wykonania robót podano w STWiORB DM 00.00.00 „Wymagania ogólne”.

Wykonawca przedstawi Inżynierowi do akceptacji Projekt Technologii i Organizacji Robót oraz Program Zapewnienia Jakości uwzględniający wszystkie warunki, w jakich będą wykonywane roboty.

**Specyfikacje Techniczne Wykonania i Odbioru Robót Budowlanych dla zadania:**  
**„ROZBUDOWA DROGI WOJEWÓDZKIEJ NR 459 W MIEJSCOWOŚCI NAROK”**

Górna warstwa nasypu z gruntu niewysadzinowego CBR > 30% (autostrada A1, A2 oraz łącznice), warstwa z kruszywa stabilizowanego cementem oraz warstwa mrozoochronna zaliczane są do górnych warstw nasypu bądź wykopu przy zachowaniu wymagań podanych w STWiORB D 02.01.01; D 02.03.01 oraz D 04.01.02.

### 5.2 Zasady ogólne

Wykonawca powinien przystąpić do wykonania profilowania i zagęszczenia podłoża bezpośrednio przed rozpoczęciem robót związanych z wykonaniem warstw nawierzchni. Wcześniejsze przystąpienie do wykonania profilowania i zagęszczenia podłoża, jest możliwe wyłącznie za zgodą Inżyniera, w korzystnych warunkach atmosferycznych.

Po wyprofilowanym i zagęszczonym podłożu nie może odbywać się ruch budowlany, niezwiązany bezpośrednio z wykonaniem nawierzchni.

### 5.3 Profilowanie podłoża

Przed przystąpieniem do profilowania podłoże powinno być oczyszczone z wszelkich zanieczyszczeń. Należy usunąć błoto i grunt, który uległ nadmiernemu zawilgoceniu.

Po oczyszczeniu powierzchni podłoża, które ma być profilowane należy sprawdzić, czy istniejące rzędne terenu umożliwiają uzyskanie po profilowaniu zaprojektowanych rzędnych podłoża. Zaleca się, aby rzędne terenu przed profilowaniem były, o co najmniej 5 cm wyższe niż projektowane rzędne podłoża.

Jeżeli powyższy warunek nie jest spełniony i występują zaniżenia poziomu w podłożu przewidzianym do profilowania Wykonawca powinien spulchnić podłoże na głębokość zaakceptowaną przez Inżyniera, dowieźć dodatkowy grunt spełniający wymagania obowiązujące dla górnej strefy korpusu, w ilości koniecznej do uzyskania wymaganych rzędnych wysokościowych i zagęści warstwę do uzyskania wymaganych rzędnych wysokościowych i zagęści warstwę do uzyskania wartości wymaganego wskaźnika zagęszczenia podanego w tablicy 1.

**Tablica 1.** Minimalne wartości zagęszczenia podłoża ( $I_s$ ) dla gruntów G1.

Strefa korpusu	Minimalna wartość $I_s$ dla:
	kategoria ruchu KR 3
Górna warstwa o grubości 20cm	1,00
Na głębokości od 20 do 50cm od powierzchni podłoża	1,00

Dla poboczy wskaźnik zagęszczenia nie może być mniejszy niż  $I_s > 1,00$

Dla kontroli nośności podłoża nasypów należy stosować procedurę badawczą wg PN-S-02205:1998, zał. B. Za zgodą Inżyniera można prowadzić badania przy użyciu innych urządzeń, mających możliwość wyznaczania wskaźnika zagęszczenia i modułu wtórnego  $E_2$ .

Dla kontroli na podstawie porównania pierwotnego i wtórnego modułu odkształcenia, wymagania dla podłoża nasypów są następujące:

- dla gruntów sypkich  $I_o \leq 2,2$ ,

Wartość modułu wtórnego powinna spełniać wymagania zawarte w PN-S-02205:1998 zgodnie z tabelą 2.

**Tablica 2.** Wartości wtórnego modułu odkształcenia ( $E_2$ ) dla gruntów G1.

Strefa korpusu	Minimalna wartość $E_2$ dla:
	kategoria ruchu KR 3
Powierzchnia robót ziemnych	120

Dla gruntów o kategorii innej niż G1 wskaźnik zagęszczenia górnej warstwy gruntu rodzimego powinien być nie mniejszy niż 1,0 (przy wilgotności optymalnej -2%, +0%).

W niniejszym opracowaniu podłoże stanowią w znacznej części grunty spoiste (grupa nośności G2, G3, G4), dlatego też pod konstrukcją zastosowano stabilizację kruszywa cementem zgodnie z STWiORB D.04.04.02 oraz warstwę mrozoochronną zgodną ze STWiORB D 04.02.03.

Wilgotność technologiczna gruntu w czasie jego zagęszczania powinna być dostosowana do metody zagęszczania i rodzaju stosowanego sprzętu. Decydującym kryterium jest możliwość zagęszczenia gruntu potrzebnego do uzyskania wymaganego poziomu nośności. W przypadku zagęszczania walcami statycznymi wilgotność powinna być zbliżona do optymalnej, oznaczonej wg próby normalnej metodą I wg PN-B-04481.

Odchylenia od wilgotności optymalnej nie powinny przekraczać następujących wartości:

- w gruntach niespoistych  $\pm 2\%$ ,
- w gruntach mało i średnio spoistych  $+ 0\%$ ,  $- 2\%$ ,

### 5.4 Utrzymanie wyprofilowanego i zagęszczonego podłoża

Podłoże (koryto) po wyprofilowaniu i zagęszczeniu powinno być utrzymane w dobrym stanie. Jeżeli po wykonaniu robót związanych z profilowaniem i zagęszczeniem podłoża nastąpi przerwa w robotach i Wykonawca nie przystąpi natychmiast do układania warstw nawierzchni, to powinien on zabezpieczyć podłoże przed nadmiernym zawilgoceniem, na przykład przez rozłożenie folii lub w inny sposób zaakceptowany przez Inżyniera. Jeżeli wyprofilowane i zagęszczone podłoże uległo nadmiernemu zawilgoceniu, to Wykonawca zobowiązany jest do wymiany gruntu na głębokość min. 0,5 m. Usunięty grunt należy zastąpić gruntem spełniającym wymagania D 02.03.01.

Jeżeli zawilgocenie nastąpiło wskutek zaniedbania Wykonawcy, to naprawę wykona on na własny koszt.

## 6. Kontrola jakości robót

### 6.1 Ogólne zasady kontroli jakości robót

Ogólne zasady kontroli jakości robót podano w STWiORB DM 00.00.00 "Wymagania ogólne".

### 6.2 Badania w czasie robót

### 6.3 Częstotliwość oraz zakres badań i pomiarów

Częstotliwość oraz zakres badań i pomiarów dotyczących cech geometrycznych zagęszczenia wyprofilowanego podłoża podaje tablica 2.

**Specyfikacje Techniczne Wykonania i Odbioru Robót Budowlanych dla zadania:  
„ROZBUDOWA DROGI WOJEWÓDZKIEJ NR 459 W MIEJSCOWOŚCI NAROK”**

**Tablica 2.** Częstotliwość badań kontrolnych w czasie robót przy wykonaniu profilowania i zagęszczenia podłoża.

Lp.	Wyszczególnienie badań i pomiarów	Minimalna częstotliwość badań i pomiarów
1	Szerokość koryta	10 razy na 1 km **
2	Równość podłużna	co 20 m na każdym pasie ruchu lub pasie poszerzenia **
3	Równość poprzeczna	10 razy na 1 km **
4	Spadki poprzeczne *)	10 razy na 1 km **
5	Rzędne wysokościowe	co 20 m w osi jezdni i na jej krawędziach, a na odcinkach krzywoliniowych co 10 m **
6	Ukształtowanie osi w planie *)	co 25 m w osi jezdni i na jej krawędziach **
7	Zagęszczenie, wilgotność gruntu podłoża	w 2 punktach na dziennej działce roboczej, lecz nie rzadziej niż raz na 600 m <sup>2</sup> **
8	Badanie nośności VSS	Badanie nośności należy wykonać na powierzchni robót ziemnych, co najmniej raz na 2000 m <sup>2</sup> powierzchni i w miejscach wątpliwych wskazanych przez Inżyniera **
*) Dodatkowe pomiary spadków poprzecznych i ukształtowania osi w planie należy wykonać w punktach głównych łuków poziomych		
**) W razie jakichkolwiek wątpliwości Inspektor Nadzoru może zlecić dodatkowe badania.		
uwaga: na zjazdach badania wykonać wg zaleceń Inżyniera		

Szerokość profilowanego podłoża

Szerokość profilowanego podłoża nie może różnić się od szerokości projektowanej więcej niż +10 cm i -5 cm.

Równość profilowanego podłoża

Równość podłużną profilowanego podłoża należy mierzyć 4-metrową łatą zgodnie z normą BN-68/8931-04.

Równości poprzeczne należy mierzyć 4-metrową łatą, a dla poszerzeń łatą dostosowaną do szerokości koryta.

Nierówności nie mogą przekraczać 20 mm.

Spadki poprzeczne

Spadki poprzeczne profilowanego podłoża powinny być zgodne z Dokumentacją Projektową z tolerancją  $\pm 0,5$  %.

Rzędne wysokościowe

Różnice pomiędzy rzędnymi wysokościowymi wyprofilowanego podłoża i rzędnymi projektowanymi nie powinny przekraczać -2 cm, +0 cm.

Ukształtowanie osi w planie

Oś w planie nie może być przesunięta w stosunku do osi projektowanej o więcej niż  $\pm 5$  cm.

Zagęszczenie podłoża

Wskaźnik zagęszczenia wyprofilowanego podłoża określony wg BN-77/8931-12 nie powinien być mniejszy od podanego w tablicy 1.

Jeśli jako kryterium dobrego zagęszczenia stosuje się porównanie wartości modułów odkształcenia, to wartość stosunku wtórnego do pierwotnego modułu odkształcenia, określonych zgodnie z normą PN-S-02205:1998, zał. B. nie powinna być większa od:

- dla gruntów sypkich  $I_o \leq 2,2$ ,
- dla gruntów spoistych  $I_o \leq 2,0$ ,

Wartość modułu wtórnego powinna spełniać wymagania zawarte w STWiORB.

Wilgotność technologiczna gruntu w czasie jego zagęszczania powinna być dostosowana do metody zagęszczania i rodzaju stosowanego sprzętu. Decydującym kryterium jest możliwość zagęszczenia gruntu potrzebnego do uzyskania wymaganego poziomu nośności. W przypadku zagęszczania walcami statycznymi wilgotność powinna być zbliżona do optymalnej, oznaczonej wg próby normalnej metodą I wg PN-B-04481.

Odchylenia od wilgotności optymalnej nie powinny przekraczać następujących wartości:

- w gruntach niespoistych  $\pm 2\%$ ,
- w gruntach mało i średnio spoistych + 0%, - 2%,

Wskaźnik zagęszczenia należy sprawdzać według BN-77/8931-12, przynajmniej w dwóch punktach, wybranych losowo na każdej działce roboczej. Zagęszczenie należy kontrolować na podstawie normalnej próby Proctora, według PN-88/B-04481 (metoda I).

Wilgotność w czasie zagęszczania należy badać przynajmniej dwukrotnie na każdej działce roboczej.

#### **6.4 Zasady postępowania z wadliwie wykonanymi odcinkami profilowanego podłoża**

Wszystkie powierzchnie, które wykazują większe odchylenia cech geometrycznych od określonych w punkcie 6.2 powinny być naprawione przez spulchnienie do głębokości co najmniej 10 cm, wyrównanie i powtórne zagęszczenie.

### **7. Obmiar robót**

#### **7.1. Ogólne zasady obmiaru robót**

Ogólne wymagania dotyczące obmiaru robót podano w STWiORB DM.00.00.00 „Wymagania ogólne”.

#### **7.2. Jednostka obmiarowa**

Jednostką obmiarową jest metr kwadratowy (m<sup>2</sup>) wyprofilowanego i zagęszczonego podłoża zgodnie z Dokumentacją Projektową.

### **8. Odbiór robót**

#### **8.1. Ogólne zasady odbioru robót**

Ogólne zasady odbioru Robót podano w STWiORB DM 00.00.00 „Wymagania ogólne”.

## **8.2. Sposób odbioru robót**

Badania przy odbiorze polegają na sprawdzeniu technicznych dokumentów kontrolnych i przeprowadzeniu pomiarów dla sprawdzenia wymogów podanych w punkcie 6.

W przypadku niezgodności, choć jednego elementu robót z wymaganiami, roboty uznaje się za niezgodne z Dokumentacją Projektową i Wykonawca zobowiązany jest do ich poprawy na własny koszt.

## **9. Podstawa płatności**

### **9.1. Ogólne ustalenia dotyczące podstawy płatności**

Ogólne wymagania określające podstawę płatności podano w STWiORB DM 00.00.00 „Wymagania ogólne”.

### **9.2. Cena jednostki obmiarowej**

Płaci się za jeden metr kwadratowy (m<sup>2</sup>) wyprofilowanego i zagęszczonego podłoża po dokonaniu odbioru robót wg punktu 8.

Cena jednostkowa jest ceną uśrednioną dla podanego sposobu wykonania i obejmuje:

- opracowanie Projektu Technologii i Organizacji Robót oraz Programu Zapewnienia Jakości,
- dostarczenie niezbędnego sprzętu,
- zastosowanie materiałów pomocniczych koniecznych do prawidłowego wykonania robót lub wynikających z przyjętej technologii robót;
- profilowanie podłoża,
- zagęszczenie podłoża,
- zabezpieczenie przed nawodnieniem, odwodnienie wykopów,
- ewentualne osuszenie zawilgoconych wykopów,
- odwóz nadmiaru ziemi na wysypisko wraz z utylizacją,
- uporządkowanie terenu robót; wywóz odpadów na wysypisko wraz z kosztami utylizacji lub na miejsce przystosowane do składowania poza terenem budowy,
- wykonanie wszystkich niezbędnych pomiarów, prób i sprawdzeń,
- wykonanie pomiarów inwentaryzacji geodezyjnej,
- oznakowanie Robót i jego utrzymanie.

## **10. Przepisy związane**

### **10.1 Normy**

- |                    |   |
|--------------------|---|
| 1. PN-B-04481      | Grunty budowlane. Badania próbek gruntu                           |
| 2. PN-B-06714-17   | Kruszywa mineralne. Badania. Oznaczenie wilgotności               |
| 3. BN-68/8931-04   | Drogi samochodowe. Pomiar równości nawierzchni planografem i łatą |
| 4. BN-77/8931-12   | Oznaczenie wskaźnika zagęszczenia gruntu                          |
| 5. PN-S-02205:1998 | Drogi samochodowe. Roboty ziemne. Wymagania i badania.            |

### **10.2 Inne dokumenty**

Nie występują.

#### **D.04.02.01. WARSTWA ODSĄCZAJĄCA Z KRUSZYWA NATURALNEGO**

##### **1. WSTĘP**

##### **1.1. Przedmiot Specyfikacji Technicznej Wykonania i Odbioru Robót Budowlanych**

Przedmiotem niniejszej Specyfikacji Technicznej Wykonania i Odbioru Robót Budowlanych są wymagania dotyczące wykonania i odbioru Robót budowlanych w ramach realizacji zadania: „Rozbudowa drogi wojewódzkiej nr 459 w miejscowości Narok”.

##### **1.2. Zakres stosowania STWiORB**

Specyfikacja Techniczna Wykonania i Odbioru Robót Budowlanych jest stosowana jako dokument przetargowy i kontraktowany przy zleceniu i realizacji robót wymienionych w pkt 1.1

##### **1.3. Zakres robót objętych STWiORB**

Ustalenia zawarte w niniejszej specyfikacji dotyczą zasad prowadzenia robót związanych z wykonywaniem warstwy odsączającej z mieszanki kruszywa naturalnego.

Zakres robót obejmuje :

- wykonanie warstwy odsączającej grubości 10cm z mieszanki kruszywa naturalnego o uziarnieniu 0/31,5mm w konstrukcji nawierzchni chodników oraz zjazdów indywidualnych.

##### **1.4. Określenia podstawowe**

**1.4.1 Mieszanka niezwiązana** - ziarnisty materiał, zazwyczaj o określonym składzie ziarnowym (od d=0 do D), który jest stosowany do wykonania ulepszanego podłoża gruntowego oraz warstw konstrukcji nawierzchni dróg. Mieszanka niezwiązana może być wytworzona z kruszyw naturalnych , sztucznych z recyklingu lub mieszaniny tych kruszyw w określonych proporcjach

**1.4.2. Kategoria** - charakterystyczny poziom właściwości kruszywa lub mieszanki niezwiązanej, wyrażony, jako przedział wartości lub wartość graniczna. Nie ma zależności pomiędzy kategoriami różnych właściwości. Właściwości oznaczone symbolem kategorii NR oznaczają, że nie jest wymagane badanie danej cechy.

**1.4.3 Partia** - wielkość produkcji, wielkość dostawy, dostawę dzielono (np. ładunek wagonowy, ładunek samochodu ciężarowego, ładunek barki) lub hałdę, która została wyprodukowana w okresie występowania jednakowych warunków. Przy ciągłym procesie produkcyjnym, jako partię należy przyjmować ilość wyprodukowaną w ustalonym czasie.

**1.4.4. Podłoże ulepszone** – warstwa lub zespół warstw leżących pod konstrukcją nawierzchni drogowej w przypadku, gdy podłoże gruntowe (grunt rodzimy lub nasypowy) nie spełnia warunku nośności i/lub mrozoodporności. Podłoże ulepszone może zawierać następujące warstwy: mrozochronną, odsączającą, odcinającą i wzmacniającą, a w przypadku podłoża ulepszanego jednowarstwowego może ono spełniać funkcje wszystkich tych warstw jednocześnie.

**1.4.5. Warstwa odsączająca** – warstwa służąca do odprowadzenia wody, która mogłaby przedostać się do konstrukcji nawierzchni drogowej.

**1.4.6. Zakładowa kontrola Produkcji (ZKP)** – stała wewnętrzna kontrola produkcji wykonywana przez Producenta, podczas której wszystkie elementy, wymagania i postanowienia przyjęte przez Producenta powinny zostać przez niego udokumentowane w usystematyzowany sposób w formie zapisanej polityki i procedur.

**1.4.7.** Pozostałe określenia podstawowe są zgodne z obowiązującymi, odpowiednimi polskimi normami oraz z definicjami podanymi w STWiORB D-M-00.00.00 „Wymagania ogólne” pkt 1.4.

##### **1.5. Stosowane skróty i skrótowce**

1.5.1. WT – Wytyczne Techniczne,

1.5.2. PZJ – Program/Plan Zapewnienia Jakości,

1.5.3. ZKP – zakładowa kontrola produkcji,

1.5.4. CBR – kalifornijski wskaźnik nośności, w procentach (%),

1.5.5. SDV: obszar uziarnienia, w którym powinna się mieścić krzywa uziarnienia mieszanki (S) deklarowana przez dostawcę/producenta,

1.5.6. k- współczynnik filtracji, oznaczony wg ISO/TS 17892-11:2004,

1.5.7. D15 – wymiar boku oczka sita w milimetrach, przez które przechodzi 15% (m/m) ziaren mieszanki, z której jest wykonana warstwa podbudowy lub warstwa ulepszanego podłoża,

1.5.8. d85 – wymiar boku oczka sita w milimetrach, przez które przechodzi 85% (m/m) ziaren gruntu podłoża,

1.5.9. d50 - wymiar boku oczka sita w milimetrach, przez które przechodzi 50% (m/m) ziaren gruntu podłoża,

1.5.10. O90 – umowna średnica porów geowłókniny lub geotkaniny odpowiadająca wymiarom frakcji gruntu (podłoża) zatrzymującego się na geowłókninie/geotkaninie w ilości 90% (m/m); wartość parametru O90 powinna być podawana przez producenta geowłókniny.

#### **2. MATERIAŁY**

##### **2.1. Ogólne wymagania dotyczące materiałów**

Ogólne wymagania dotyczące materiałów, ich pozyskiwania i składowania, podano w STWiORB D-M. 00.00.00 „Wymagania ogólne” pkt 2 oraz w załączniku 3 do Zarządzenia Nr 102 GDDKiA z dn. 19.11.2010r. – WT-4 „Mieszanki niezwiązane do dróg krajowych”.

##### **2.2. Rodzaje materiałów**

Wymagania wobec kruszyw oparte są na klasyfikacji zgodnie z normą PN-EN 13242.

Do wytwarzania mieszanki kruszyw niezwiązanych, przeznaczonych do wykonywania warstwy podbudowy w konstrukcjach nawierzchni dróg , obciążonych ruchem kategorii KR4, należy stosować kruszywo naturalne lub sztuczne.

##### **2.3. Wymagania dla materiałów**

Wymagania wobec kruszywa przeznaczonego do wytwarzania mieszanek niezwiązanych do warstwy odsączającej przedstawia tablica 1.

Tablica 1. Wymagania wobec kruszyw do mieszanek niezwiązanych do warstwy odsączającej

Rozdział w PN-EN 13242:2004	Właściwość	Wymagania wobec kruszywa do mieszanek niezwiązanych
-----------------------------	------------	---

**Specyfikacje Techniczne Wykonania i Odbioru Robót Budowlanych dla zadania:  
„ROZBUDOWA DROGI WOJEWÓDZKIEJ NR 459 W MIEJSCOWOŚCI NAROK”**

		przeznaczonych do warstw ulepszonych podłoża
		KR4
4.1-4.2	Zastaw sit # mm	0,063; 0,5; 1; 2; 4; 5,6; 8; 11,2; 16; 22,4; 31,5; 45; 63; 90 (zestaw podstawowy plus zestaw 1)
4.3.1	Uziarnienie wg PN-EN 933-1	G <sub>C</sub> 80/20, G <sub>F</sub> 80, G <sub>A</sub> 75
4.3.2	Ogólne granice i tolerancje uziarnienia kruszywa grubego na sitach pośrednich wg PN-EN 933-1	GT <sub>C</sub> NR
4.3.3	Tolerancje typowego uziarnienia kruszywa drobnego i kruszywa o ciągłym uziarnieniu wg PN-EN 933-1	GT <sub>F</sub> NR, GT <sub>A</sub> NR
4.4	Kształt kruszywa grubego wg PN-EN 933-4 a) maksymalne wartości wskaźnika płaskości lub b) maksymalne wartości wskaźnika kształtu	F <sub>I</sub> NR S <sub>I</sub> NR
4.5	Kategorie procentowych zawartości ziaren o powierzchni przekruszonej lub łamanych oraz ziaren całkowicie zaokrąglonych w kruszywie grubym wg PN-EN 933-5	C <sub>NR</sub>
4.6	Zawartość pyłów wg PN-EN 933-1 a) w kruszywie grubym* b) w kruszywie drobnym*	F Deklarowana F Deklarowana
4.7	Jakość pyłów	Właściwość nie jest badana na pojedynczych frakcjach, a tylko w mieszankach
5.2	Odporność na rozdrabnianie wg PN-EN 1097-2, kategoria nie wyższa niż:	LA <sub>NR</sub>
5.5	Nasiakliwość wg PN-EN 1097-6:2001, rozdział 7,8 lub 9 (w zależności od frakcji)	W <sub>cm</sub> NR WA <sub>242</sub> ***)
6.4.2.1	Stalność objętości żużla stalowniczego wg PN-EN 1744-1:1998, rozdział 19.3	V <sub>5</sub>
6.4.2.2	Rozpad krzemianowy w żużlu wielkopieczowym kawałkowym wg PN-EN 1744-1:1998, p. 19.1	Brak rozpadu
6.4.2.3	Rozpad żelazowy w żużlu wielkopieczowym kawałkowym wg PN-EN 1744-1:1998, p. 19.2	Brak rozpadu
6.4.3	Składniki rozpuszczalne w wodzie wg PN-EN 1744-3	Brak substancji szkodliwych w stosunku do środowiska wg odrębnych przepisów
6.4.4	Zanieczyszczenia	Brak zadnych ciał obcych takich jak drewno, szkło i plastik, mogących pogorszyć wyrób końcowy
7.2	Zgorzel słoneczna bazaltu wg PN-EN 1367-3, wg PN-EN 1097-2	SB <sub>LA</sub> Deklarowana
7.3.3****	Mrozoodporność na frakcji kruszywa 8/16 wg PN-EN 1367-1	- skały magmowe i przeobrażone F4 - skały osadowe F10
Załącznik C	Skład materiałowy	Deklarowany przez producenta
Załącznik C, podrozdział C.3.4	Istotne cechy środowiskowe	Większość substancji niebezpiecznych określonych w dyrektywie Rady 76/769/EWG zazwyczaj nie występuje w źródłach kruszywa pochodzenia mineralnego. jednak w odniesieniu do kruszyw sztucznych i odpadowych należy badać czy zawartość substancji niebezpiecznych nie przekracza wartości dopuszczalnych wg odrębnych przepisów

\*) łączna zawartość pyłów w mieszance powinna się mieścić w krzywych granicznych, rys. 1 lub 2,

\*\*) do warstw podbudów zasadniczych na drogach wymaga się aby dostarczana na budowę mieszanka kruszyw spełniała wymagania wobec odporności na rozdrabnianie LA<sub>≤35</sub> (patrz tabela 2),

\*\*\*) W przypadku gdy wymagane nie jest spełnione, należy sprawdzić mrozoochronność wg punk. 7.3.3ww tablicy

\*\*\*\*) Badanie uwarunkowane uzyskaną kategorią nasiakliwości

**Specyfikacje Techniczne Wykonania i Odbioru Robót Budowlanych dla zadania:  
„ROZBUDOWA DROGI WOJEWÓDZKIEJ NR 459 W MIEJSCOWOŚCI NAROK”**

W mieszankach, które są wyprodukowane z różnych kruszyw, każdy ze składników powinien spełniać wymagania z tablicy 1. W przypadku uzasadnionych pozytywnymi, udokumentowanymi wynikami dotychczasowych zastosowań, dopuszcza się odstępstwa od tych wymagań, o ile mieszanka kruszyw po 5 krotnym zagęszczeniu metodą Proctora spełnia wszystkie wymagania tablicy 2.

**2.4. Wymagania wobec wody do zraszania**

Do zraszania kruszywa należy stosować wodę nie zawierającą składników wpływających szkodliwie na mieszankę kruszywa, ale umożliwiającą właściwe zagęszczenie mieszanki niezwiązanej.

**2.5. Wymagania wobec mieszanek niezwiązanych przeznaczonych do warstw podłoża ulepszonych**

**2.5.1. Postanowienia ogólne**

**2.5.1.1. Wartości graniczne i tolerancje**

Do warstwy odsączającej powinna być stosowana następująca mieszanka kruszywa: 0/31,5.

Podane w dalszej części wartości graniczne i tolerancje zawierają nie tylko rozrzut wynikający z pobierania i dzielenia próbek, lecz także przedział ufności (precezia w porównywalnych warunkach) jak również nierównomierność warunków wykonawczych, o ile w wypadkach odosobnionych żadne inne uregulowanie nie wystąpi.

**2.5.1.2. Mieszanki kruszyw**

Mieszanki kruszyw powinny być produkowane i składowane, aby wykazywały zachowanie jednakowych właściwości i spełniały wymagania tablicy 2. Wyprodukowane mieszanki kruszyw powinny być jednorodnie wymieszane i charakteryzować się równomierną wilgotnością.

**2.5.2 Wymagania wobec mieszanek kruszyw niezwiązanych przeznaczonych do warstw podłoża ulepszonych**

**2.5.2.1. Postanowienia ogólne**

Do warstwy podbudowy z mieszanek kruszyw niezwiązanych należy stosować mieszanki 0/31,5 wytwarzane w centralnych wytwórniach zapewniających jednorodność i ciągłość uziarnienia zgodnie z WT, zlokalizowanych możliwie blisko miejsca ich wbudowania, aby zminimalizować rozsegregowywanie się mieszanki w czasie transportu. W uzasadnionych przypadkach dopuszcza się stosowanie mieszanek kruszyw wyprodukowanych w zakładach produkcji zlokalizowanych w odległych miastach, pod warunkiem, że w trakcie załadunku tych mieszanek do środków transportu, a także w trakcie transportu i ich rozładunku oraz wbudowywania w warstwę zostaną zastosowane odpowiednie środki zaradcze, które zapobiegną rozsegregowaniu się mieszanki kruszyw. W przypadku stwierdzonego rozsegregowania mieszanki należy ją ponownie wymieszać, aby jej uziarnienia było zgodnie z deklarowanym przez dostawcę/producenta. Wbudowana mieszanka powinna mieć odpowiednią wilgotność, zbliżoną do wilgotności optymalnej.

**2.5.2.2. Wymagania wobec mieszanek z kruszyw niezwiązanych do warstw podbudowy.**

Tablica 2. Wymagania wobec mieszanek z kruszyw niezwiązanych do warstw podbudowy

Rozdział w PN-EN 13285:2004	Właściwość	Wymagania wobec mieszanek kruszyw niezwiązanych przeznaczonych do ulepszonych podłoża	Odniesienie do tablicy w PN EN 13285	Badania wg
4.3.1	Uziarnienie mieszanek	0/31,5	Tabl.4	PN-EN 933-1
4.3.2	Maksymalna zawartość pyłów: kategoria UF	UF <sub>15</sub>	Tabl.2	PN-EN 933-1
4.3.2	Minimalna zawartość pyłów: kategoria LF	LF <sub>NR</sub>	Tabl.3	PN-EN 933-1
4.3.3	Zawartość nadziarna: kategoria OC	OC <sub>90</sub>	Tabl.4 i 6	PN-EN 933-1
4.4.1	Wymagania wobec uziarnienia	Krzywa uziarnienia wg rys. 1	Tabl.5 i 6	
4.4.2	Wymagania wobec jednorodności uziarnienia poszczególnych partii – porównanie z deklarowaną przez producenta wartością (S)	Brak wymagań	Tabl.7	
4.4.2	Wymagania wobec ciągłości uziarnienia na sitach kontrolnych – różnice w przesiewach podczas badań kontrolnych produkowanych mieszanek	Brak wymagań	Tabl.8	
4.5	Wrażliwość na mróz; wskaźnik piaskowy SE <sup>*)</sup> , co najmniej	35	-	PN-EN 933-8
	Odporność na rozdrabnianie (dotyczy frakcji 10/14 odsianej z mieszanki) wg PN-EN 1097-1, kategoria nie wyższa niż	LA <sub>NR</sub>	-	PN-EN 1097-2
	Odporność na ścieranie (dotyczy frakcji 10/14 odsianej z mieszanki) wg PN-EN 1097-1, kategoria M <sub>DE</sub>	deklarowana	-	
	Mrozoodporność (dotyczy frakcji kruszywa 8/16 odcianej	F10	-	PN-EN 1367-1



**Specyfikacje Techniczne Wykonania i Odbioru Robót Budowlanych dla zadania:  
„ROZBUDOWA DROGI WOJEWÓDZKIEJ NR 459 W MIEJSCOWOŚCI NAROK”**

	z mieszanki)			
	Wartość CBR po zagęszczeniu do wskaźnika zagęszczenia $I_s=1,0$ i moczeniu w wodzie 96 h, co najmniej	$\geq 35$	-	PN-EN 13286-47
	Zawartość wody w mieszance zagęszczonej, %(m/m) wilgotności optymalnej wg metody Proctora 80-110			
4.5	Inne echy środkowiskowe		Większość substancji niebezpiecznych określonych w dyrektywie Rady 76/769/EWG zazwyczaj nie występuje w źródłach kruszywa pochodzenia mineralnego. Jednak w odniesieniu do kruszyw sztucznych i odpadowych należy badać czy zawartość substancji niebezpiecznych nie przekracza wartości dopuszczalnych wg odrębnych przepisów.	

\*) Badanie wskaźnika piaskowego SE należy wykonać po pięciokrotnym zagęszczeniu metodą Proctora

Uwaga: Jeżeli mieszanka do podbudowy niezwiązanej nie pochodzi z mieszania kruszyw drobnych i grubych a powstaje w jednym ciągu technologicznym w czasie kruszenia, kruszywo grube odsiane z tej mieszanki powinno spełniać wybrane parametry z tabl. 1, których nie ma w tabl.2.

**2.3.2.3. Uziarnienie mieszanki**

Określone wg PN-EN 933-1 uziarnienie mieszanek kruszyw, przeznaczonych do warstw ulepszonego podłoża powinny spełniać wymagania przedstawione na rys. 1.

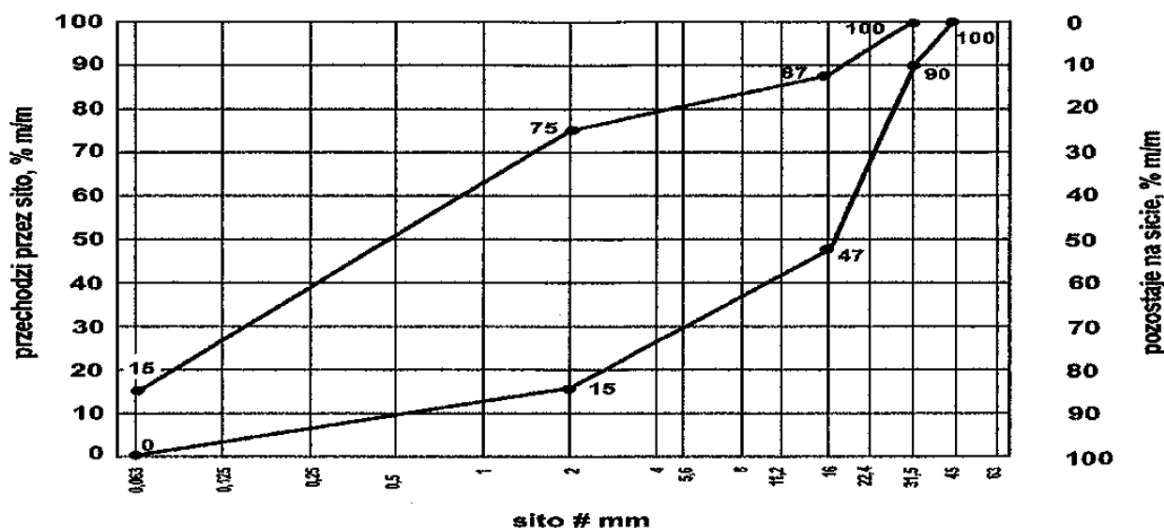

Rys. 1. Mieszanka niezwiązana 0/31,5 do warstwy ulepszonego podłoża

Oprócz wymagań podanych na rys. od 1, wymaga się, aby 90% uziarnień mieszanek w ramach ZKP w okresie 6 miesięcy spełniało wymagania kategorii podanych w tablicach 3 i 4, aby zapewnić jednorodność i ciągłość uziarnienia mieszanek.

Tablica 3. Wymagania wobec jednorodności uziarnienia na sitach kontrolnych – porównanie z deklarowaną przez producenta wartością (S).

Mieszanka niezwiązana	Porównanie z deklarowaną przez producenta wartością (S)									
	Tolerancje przesiewu przez sito (mm), %(m/m)									
	0,5	1	2	4	5,6	8	11,2	16	22,4	31,5
0/31,5	±5	±5	±7	±8	-	±8	-	±8		

Wymagania dotyczące produkowanej i dostarczanej mieszanki kruszywa na budowę.

Krzywa uziarnienia (S) deklarowana przez producenta mieszanek powinna nie tylko mieścić się w odpowiednich krzywych uziarnienia (1 lub 2) ograniczonych przerywanymi liniami (SDV) z uwzględnieniem dopuszczalnych tolerancji podanych w tablicy 3, ale powinna spełniać także wymagania ciągłości uziarnienia zawarte w tablicy 4.

Tablica 4. Wymagania wobec ciągłości uziarnienia na sitach kontrolnych – różnice w przesiewach podczas badań kontrolnych produkowanych mieszanek.

Mieszanka	Minimalna i maksymalna zawartość frakcji w mieszankach; [różnice przesiewów w % (m/m) przez sito (mm)]															
	1/2		2/4		2/5,6		4/8		5,6/11,2		8/16		11,2/22,4		16/31,5	
	min.	max.	min.	max.	min.	max.	min.	max.	min.	max.	min.	max.	min.	max.	m in .	m ax .
0/31,5	4	15	7	20	-	-	10	25	-	-	10	25	-	-	-	-

### **3. SPRZĘT**

Wymagania dotyczące sprzętu podano w STWiORB D. M-00.00.00 „Wymagania ogólne” pkt 3.

#### **3.1. Sprzęt do wykonania robót**

Do wykonania warstwy odsączającej należy stosować następujące rodzaje sprzętu:

- równiarki do wyprofilowania warstwy,
- walce gładkie, wibracyjne, ogumione do zagęszczania.

W miejscach trudnodostępnych należy stosować zagęszczarki płytowe, ubijaki mechaniczne lub małe walce wibracyjne. Cały sprzęt musi być zaakceptowany przez Inżyniera.

### **4. TRANSPORT**

Wymagania dotyczące transportu podano w STWiORB D-M-00.00.00 „Wymagania ogólne” pkt 4.

#### **4.1. Transport kruszyw i mieszanek kruszyw niezwiązanych**

Kruszywo oraz mieszanki kruszyw niezwiązanych można przewozić dowolnymi środkami transportu, najlepiej samowładowczymi, w warunkach zabezpieczających je przed zanieczyszczeniem, zmieszaniem z innymi materiałami, rozsegregowaniem, nadmiernym wysuszeniem lub zawilgoceniem.

### **5. WYKONANIE ROBÓT**

Ogólne zasady wykonania robót podano w STWiORB D-M -00.00.00 „Wymagania ogólne” pkt 5.

#### **5.2. Przygotowanie podłoża**

Podłoże pod podbudowę powinno być nośne (wtórny moduł odkształcenia  $\geq 120$  MPa, równe, dobre odwodnione i wyprofilowane zgodnie z Dokumentacją Projektową.

Podbudowa powinna być ułożona na podłożu zapewniającym nieprzenikalnie drobnych cząstek gruntu do podbudowy.

Warunek przenikania należy spełnić wzorem:

$$\frac{D_{15}}{d_{85}} \leq 5 \quad (1)$$

w którym:

$D_{15}$  – wymiar boku oczka sita, przez które przechodzi 15%(m/m) ziaren warstwy podbudowy lub warstwy odsączającej, w milimetrach,

$d_{85}$  - wymiar boku oczka sita, przez które przechodzi 85%(m/m) ziaren gruntu podłoża, w milimetrach.

Jeżeli warunek (1) nie może być spełniony, należy na podłożu ułożyć warstwę odcinającą lub odpowiednio dobraną geowłókninę. Ochronne właściwości geowłókniny, przeciw przenikaniu drobnych cząstek gruntu, wyznacza się z warunku:

$$\frac{d_{50}}{O_{90}} \leq 1,2 \quad (2)$$

w którym:

$d_{50}$  - wymiar boku oczka sita, przez które przechodzi 50 % ziarn gruntu podłoża, w milimetrach,

$O_{90}$  - umowna średnica porów geowłókniny odpowiadająca wymiarom frakcji gruntu zatrzymująca się na geowłókninie w ilości 90% (m/m); wartość parametru  $O_{90}$  powinna być podawana przez producenta geowłókniny.

Przed wykonaniem warstwy odsączającej wszelkie koleiny i miękkie miejsca podłoża z materiałów niezwiązanych spoiwami lub lepiszczami oraz wszelkie powierzchnie nieodpowiednio zagęszczone lub wykazujące odchylenia wysokościowe od założonych rzędnych powinny być naprawione przez spulchnienie, dodanie wody albo osuszenie poprzez mieszanie do uzyskania wilgotności optymalnej, powtórne wyrównanie i powtórne zagęszczenie.

Paliki lub szpilki do prawidłowego ukształtowania podbudowy powinny być wcześniej przygotowane.

Paliki lub szpilki powinny być ustawione w osi drogi i w rzędach równoległych do osi drogi, lub w inny sposób zaakceptowany przez Inżyniera.

Rozmieszczenie palików lub szpilek powinno umożliwiać naciągnięcie sznurków lub linek do wytyczenia robót w odstępach nie większych niż co 10 m.

#### **5.3. Wbudowanie i zagęszczenie mieszanki**

Kruszywo powinno być rozkładane przy użyciu równiarek, z zachowaniem wymaganych spadków i rzędnych wysokościowych. Grubość rozłożonej warstwy luźnego kruszywa powinna być taka, aby po jej zagęszczeniu osiągnięto projektowaną grubość. W miejscach, gdzie widoczna jest segregacja kruszywa należy przed zagęszczeniem wymienić kruszywo na materiał o odpowiednich właściwościach.

Natychmiast po końcowym wyprofilowaniu warstwy należy przystąpić do jej zagęszczania.

Zagęszczanie warstw o przekroju daszkowym należy rozpoczynać od krawędzi i stopniowo przesuwać pasami podłużnymi częściowo nakładającymi się w kierunku jej osi. Zagęszczanie warstwy o jednostronnym spadku poprzecznym powinno rozpocząć się od niżej położonej krawędzi i przesuwać pasami podłużnymi w stronę wyżej położonej krawędzi. Nierówności i zagłębienia powstałe w czasie zagęszczania powinny być wyrównywane na bieżąco przez spulchnienie warstwy kruszywa i dodanie lub usunięcie materiału, aż do otrzymania równej powierzchni.

W miejscach niedostępnych dla walców zagęszczanie wykonywać przy pomocy płyt wibracyjnych lub ubijaków mechanicznych.

Zagęszczanie należy kontynuować aż do osiągnięcia wskaźnika zagęszczenia nie mniejszego od 1,03.

**Specyfikacje Techniczne Wykonania i Odbioru Robót Budowlanych dla zadania:  
„ROZBUDOWA DROGI WOJEWÓDZKIEJ NR 459 W MIEJSCOWOŚCI NAROK”**

---

Wilgotność kruszywa podczas zagęszczania powinna być równa wilgotności optymalnej, określonej według normalnej próby Proctora, zgodnie z PN-88/B-04481 (metoda I). Jeżeli materiał został nadmiernie nawilgocony, powinien zostać osuszony przez mieszanie i napowietrzenie. Jeżeli wilgotność materiału jest niższa od optymalnej, materiał powinien być zwilżony wodą i równomiernie wymieszany. Wilgotność przy zagęszczaniu nie powinna różnić się od wilgotności optymalnej o więcej niż - 2% i + 1% jej wartości.

#### **5.4. Odcinek próbny**

Wykonawca co najmniej na 3 dni przed rozpoczęciem robót, powinien wykonać odcinek próbny w celu:

- \* stwierdzenia czy sprzęt budowlany do mieszania, rozkładania i zagęszczania kruszywa jest właściwy,
- \* określenia grubości warstwy materiału w stanie luźnym, koniecznej do uzyskania wymaganej grubości warstwy po zagęszczeniu,
- \* określenia liczby przejść sprzętu zagęszczającego, potrzebnej do uzyskania wymaganego wskaźnika zagęszczenia,
- \* określenia uzyskania odpowiedniej nośności.

Na odcinku próbnym Wykonawca powinien użyć takich materiałów oraz sprzętu do mieszania, rozkładania i zagęszczania, jakie będą stosowane do wykonywania podbudowy.

Powierzchnia odcinka próbnego powinna wynosić od 400 do 800 m<sup>2</sup>.

Odcinek próbny powinien być zlokalizowany w miejscu wskazanym przez Inżyniera.

Wykonawca może przystąpić do wykonywania podbudowy po zaakceptowaniu odcinka próbnego przez

Inżyniera.

#### **5.5. Utrzymanie warstwy odsączającej**

Warstwa odsączająca po wykonaniu, a przed ułożeniem następnej warstwy powinna być utrzymywana w dobrym stanie. Wykonawca jest zobowiązany do przeprowadzenia napraw warstwy uszkodzonej wskutek oddziaływania czynników atmosferycznych takich jak opady deszczu śniegu i mróz oraz ruchu technologicznego. Koszty tych napraw są objęte ceną jednostkową jednego metra sześciennego warstwy. Koszt napraw wynikłych z niewłaściwego utrzymania warstwy obciąża Wykonawcę Robót.

#### **5.6. Ocena zgodności i zakładowa kontrola produkcji mieszanek kruszyw niezwiązanych przeznaczonych do podbudowy**

##### **5.6.1. System oceny zgodności**

Przy wytwarzaniu/produkcji mieszanek niezwiązanych przeznaczonych do wykonywania konstrukcji nawierzchni dróg należy stosować system oceny zgodności 4.

##### **5.6.2. Kontrola procesu produkcyjnego**

###### Pobieranie próbek

Pobieranie próbek i ich przygotowanie do badań powinno być zgodne z PN-EN 13286-1.

###### Zakładowa kontrola produkcji

Producent musi prowadzić zakładową kontrolę produkcji (ZKP), aby zapewnić, że wyrób spełnia wymagania WT.

###### Gęstość szkieletu mieszanki

W ramach ZKP Producent mieszanki powinien określić gęstość szkieletu i optymalną zawartość wody w badaniu Proctora wg PN-EN 13286-2.

Po pięciokrotnym badaniu Proctora uziarnienie pobranej próbki musi spełnić tolerancje podane w tabelicy 3 w stosunku do zadeklarowanej przez producenta wartości (S) na każdym sicie. Zawartość pyłów w próbce nie powinna być większa od maksymalnej zawartości pyłów podanej w tabelicy 2 (kategoria UF<sub>9</sub> lub UF<sub>12</sub>).

##### **5.6.3. Opis i oznaczenia**

Mieszanki kruszywa muszą być identyfikowalne przez następujące informacje:

- a) powołanie na WT i PN-EN 13285,
- b) źródło i producent – jeśli materiał został przemieszczony, powinno być podane zarówno źródło jak i lokalizacja składowiska,
- c) wymiar górnego sita (D),
- d) rodzaj kruszywa zawartego w mieszance,
- e) gęstość szkieletu mieszanki i wilgotność optymalna.

##### **5.6.4. Oznakowanie**

Dokument dostawy powinien zawierać, co najmniej następujące dane:

- a) oznaczenie wg asortymentu,
- b) datę wysyłki i pochodzenie,
- c) wielkość dostawy,
- d) kolejny numer dokumentu dostawy.

## **6. KONTROLA JAKOŚCI ROBÓT**

### **6.1. Ogólne zasady kontroli jakości robót**

Ogólne zasady kontroli jakości robót podano w STWiORB D-M-00.00.00 „Wymagania ogólne” pkt 6.

### **6.2. Badania przed przystąpieniem do robót**

Przed przystąpieniem do robót Wykonawca powinien przedstawić badania kruszyw do produkcji mieszanek lub badania gotowych mieszanek przeznaczonych do wbudowania Inspektorowi w celu akceptacji materiałów. Badania te powinny obejmować wszystkie właściwości określone w pkt 2 oraz WT. Można wykorzystać badania prowadzone przez Producenta mieszanek w ramach ZKP.

### **6.3. Badania w czasie robót**

#### **6.3.1. Częstotliwość oraz zakres badań i pomiarów**

Minimalną częstotliwość oraz zakres badań przy budowie podbudowy z mieszanek kruszyw niezwiązanych podano w tabelicy 5.

Tabela 5. Częstotliwość oraz zakres badań przy budowie podbudowy z mieszanek kruszyw niezwiązanych

**Specyfikacje Techniczne Wykonania i Odbioru Robót Budowlanych dla zadania:  
„ROZBUDOWA DROGI WOJEWÓDZKIEJ NR 459 W MIEJSCOWOŚCI NAROK”**

L.p.	Wyszczególnienie badań	Częstość badań		
		Minimalna liczba badań na dziennej działce roboczej	Maksymalna długość odcinka przypadajaa na 1 badanie (jezdnia)	Maksymalna powierzchnia przypadająca na 1 badanie
1	Uziarnienie mieszanki i wilgotności	1	500 mb	2000m2
2	Zagęszczenie i nośność (wskaznik odkształcenia, moduł odkształcenia)	2	250 mb	3000 m2
3	Badanie właściwości kruszywa zgodnie z tablicą 2	Przy każdej zmianie kruszywa i nie rzadziej niż 1 badanie pełne na 6 miesięcy wykonywania warstwy z jednego rodzaju kruszywa (źródła)		

Uwaga: Jeśli dostawca/ producent mieszanek ma wdrożony certyfikowany system zakładowej kontroli produkcji, to wykonawca może wykorzystać wyniki badań kontrolnych otrzymywane od tego dostawcy/producenta.

#### 6.3.1.1 Uziarnienie mieszanki

Uziarnienie mieszanki powinno mieścić się pomiędzy krzywymi granicznymi podanymi na rys. 1 lub 2 w granicach dopuszczalnych zgodnie z tablicą 3.

#### 6.3.1.2 Wilgotność mieszanki

Wilgotność mieszanki powinna odpowiadać wilgotności optymalnej, określonej wg próby Proctora, zgodnie z PN-EN 13286-1 i 2 z tolerancją +10%, -20%.

Wilgotność należy określić wg PN-EN 13286-45.

#### 6.3.1.3 Zagęszczanie i nośność podbudowy

Zagęszczanie każdej warstwy powinno odbywać się do osiągnięcia wskaźnika zagęszczenia nie mniejszego od 1,03 według normalnej próby Proctora, według PN-88/B-04481 (metoda I).

Jeżeli jako kryterium dobrego zagęszczenia warstwy stosuje się porównanie wartości modułów odkształcenia, to wartość stosunku wtórnego do pierwotnego modułu odkształcenia nie powinna być większa od 2,2. Moduł odkształcenia należy wyznaczyć dla przyrostu obciążenia od 0,15 MPa do 0,25 MPa przy zastosowaniu płyty VSS o średnicy 300 mm. Końcowe obciążenie powinno wynosić 0,35 MPa.

Obliczenie wyników wg wzoru:

$$E = \frac{3\Delta p}{4\Delta s} \cdot D$$

w którym:

E – moduł odkształcenia

$\Delta p$  – różnica nacisków (MPa)

$\Delta s$  – przyrost osiadań odpowiadający tej różnicy nacisków (mm)

D – średnica płyty (mm)

Wilgotność kruszywa w czasie zagęszczania powinna być równa wilgotności optymalnej z tolerancją - 2% i + 1% jej wartości, określonej według normalnej próby Proctora, według PN-88/B-04481 (metoda I). Wilgotność kruszywa należy badać według PN-77/B-06714/17 z częstotliwością podaną w pkt. 6.3.

#### 6.3.1.4. Właściwości kruszywa

Badania kruszywa przeznaczonego do wytwarzania mieszanek kruszyw, rowadzone przez producenta mieszanek w pobliżu miejsca ich wbudowania, powinny obejmować ocenę wszystkich właściwości określonych w tablicy 1, z częstością wynikającą z planu zapewnienia jakości (PZJ) producenta mieszanki i PN-EN 13242:2004. Wyniki kontrolnych badań kruszyw przeznaczonych do mieszanek niezwiązanych, uzyskiwane przez producenta kruszyw, mogą być uznane za wiarygodne jeśli na zakładzie produkującym kruszywa jest wdrożony i funkcjonuje certyfikowany system oceny zgodności spełniający wymagania PN-EN 13242.

Jeżeli jest konieczne pobieranie próbek kruszyw do badań kontrolnych, to Wykonawca powinien powiadomić Inspektora o tym fakcie z wyprzedzeniem umożliwiającym obecność Inspektora Nadzoru przy tej czynności.

Badania mieszanki do podbudowy niezwiązanej na zgodność z właściwościami tablicy 2 powinny być przeprowadzone raz na 6 miesięcy produkcji.

### 6.4. Wymagania dotyczące cech geometrycznych podbudowy

#### 6.4.1. Częstotliwość oraz zakres pomiarów

Częstotliwość oraz zakres pomiarów dotyczących cech geometrycznych podbudowy podano w tablicy 3.

Tablica 3. Częstotliwość oraz zakres pomiarów wykonanej podbudowy z mieszanki kruszyw niezwiązanych

Lp.	Wyszczególnienie badań i pomiarów	Minimalna częstotliwość pomiarów
1	Szerokość podbudowy	10 razy na 1 km
2	Równość podłużna	w sposób ciągły planografem albo co 20 m łątą na każdym pasie ruchu
3	Równość poprzeczna	10 razy na 1 km
4	Spadki poprzeczne*)	10 razy na 1 km
5	Rzędne wysokościowe	co 100 m
6	Ukształtowanie osi w planie*)	co 100 m

**Specyfikacje Techniczne Wykonania i Odbioru Robót Budowlanych dla zadania:  
„ROZBUDOWA DROGI WOJEWÓDZKIEJ NR 459 W MIEJSCOWOŚCI NAROK”**

7	Grubość warstwy	Podczas budowy: w 3 punktach na każdej działce roboczej, lecz nie rzadziej niż raz na 400 m <sup>2</sup>
---	-----------------	--

\*) Dodatkowe pomiary spadków poprzecznych i ukształtowania osi w planie należy wykonać w punktach głównych łuków poziomych.

#### **6.4.2. Szerokość podbudowy**

Szerokość podbudowy nie może różnić się od szerokości projektowanej o więcej niż +10 cm, -5 cm.

Na jezdniach bez krawężników szerokość podbudowy powinna być większa od szerokości warstwy wyżej leżącej o co najmniej 25 cm lub o wartość wskazaną w dokumentacji projektowej.

#### **6.4.3. Równość podbudowy**

Nierówności podłużne podbudowy należy mierzyć 4-metrową łatą lub planografem, zgodnie z BN-68/8931-04.

Nierówności poprzeczne podbudowy należy mierzyć 4-metrową łatą.

Nierówności warstwy nie mogą przekraczać: 20 mm

#### **6.4.4. Spadki poprzeczne warstwy odsączającej**

Spadki poprzeczne podbudowy na prostych i łukach powinny być zgodne z dokumentacją projektową, z tolerancją  $\pm 0,5$  %.

#### **6.4.5. Rzędne wysokościowe warstwy odsączającej**

Różnice pomiędzy rzędnymi wysokościowymi podbudowy i rzędnymi projektowanymi nie powinny przekraczać +1 cm, -2 cm.

#### **6.4.6. Ukształtowanie osi**

Oś warstwy odsączającej w planie nie może być przesunięta w stosunku do osi projektowanej o więcej niż 5 cm.

#### **6.4.7. Grubość warstwy odsączającej**

Grubość podbudowy nie może się różnić od grubości projektowanej o więcej niż: +10%, -15%.

### **6.5. Zasady postępowania z wadliwie wykonanymi odcinkami podbudowy**

#### **6.5.1. Niewłaściwe cechy geometryczne podbudowy**

Wszystkie powierzchnie warstwy odsączającej, które wykazują większe odchylenia od określonych w punkcie 6.4 powinny być naprawione przez spulchnienie lub zerwanie do głębokości co najmniej 10 cm, wyrównane i powtórnie zagęszczone. Dodanie nowego materiału bez spulchnienia wykonanej warstwy jest niedopuszczalne.

Jeżeli szerokość warstwy odsączającej jest mniejsza od szerokości projektowanej o więcej niż 5 cm i nie zapewnia podparcia warstwowi wyżej leżącemu, to Wykonawca powinien na własny koszt poszerzyć podbudowę przez spulchnienie warstwy na pełną grubość do połowy szerokości pasa ruchu, dołożenie materiału i powtórne zagęszczenie.

#### **6.5.2. Niewłaściwa grubość warstwy odsączającej**

Na wszystkich powierzchniach wadliwych pod względem grubości, Wykonawca wykona naprawę warstwy odsączającej. Powierzchnie powinny być naprawione przez spulchnienie lub wybranie warstwy na odpowiednią głębokość, zgodnie z decyzją Inżyniera, uzupełnione nowym materiałem o odpowiednich właściwościach, wyrównane i ponownie zagęszczone.

Roboty te Wykonawca wykona na własny koszt. Po wykonaniu tych robót nastąpi ponowny pomiar i ocena grubości warstwy, według wyżej podanych zasad, na koszt Wykonawcy.

#### **6.5.3. Niewłaściwa nośność podbudowy**

Jeżeli nośność podbudowy będzie mniejsza od wymaganej, to Wykonawca wykona wszelkie roboty niezbędne do zapewnienia wymaganej nośności.

Koszty tych dodatkowych robót poniesie.

## **7. OBMIAK ROBÓT**

### **7.1. Ogólne zasady obmiaru robót**

Ogólne zasady obmiaru robót podano w STWiORB D-M-00.00.00 „Wymagania ogólne” pkt 7.

### **7.2. Jednostka obmiarowa**

Jednostką obmiarową jest m<sup>2</sup> (metr kwadratowy) wykonanej i odebranej warstwy odsączającej.

## **8. ODBIÓR ROBÓT**

Ogólne zasady odbioru robót podano w STWiORB D-M-00.00.00 „Wymagania ogólne” pkt 8.

### **8.1. Rodzaje odbiorów robót**

W zależności od ustaleń roboty podlegają następującym etapom odbioru:

- odbiorowi robót zamikających i ulegających zakryciu,
- odbiorowi częściowemu,
- odbiorowi ostatecznemu,
- odbiorowi gwarancyjnemu.

### **8.2. Odbiór robót zanikających i ulegających zakryciu**

Odbiór robót zanikających i ulegających zakryciu polega na finalnej ocenie ilości i jakości wykonywanych robót, które w dalszym procesie realizacji ulegną zakryciu.

Odbiór robót zanikających i ulegających zakryciu będzie dokonywany w czasie umożliwiającym wykonanie ewentualnych korekt i poprawek bez hamowania ogólnego postępu robót.

Odbiór robót dokonuje Inspektor Nadzoru

Gotowość danej części robót do odbioru zgłasza Wykonawca wpisem do dziennika budowy i jednoczesnym powiadomieniem Inspektora Nadzoru. Odbiór będzie przeprowadzany bezzwłocznie, nie później jednak niż w ciągu 3 dni od daty zgłoszenia wpisem do dziennika budowy i powiadomienia o tym fakcie Inspektora Nadzoru.

Jakość i ilość robót ulegających zakryciu ocenia Inspektor Nadzoru na podstawie dokumentów zawierających komplet wyników badań laboratoryjnych i w oparciu o przeprowadzone pomiary, w konfrontacji z dokumentacją projektową, STWiORB i uprzednimi ustaleniami

### **8.3. Odbiór częściowy**

Odbiór częściowy polega na ocenie ilości i jakości wykonywanych części robót. Odbioru częściowego robót dokonuje się wg zasad jak przy odbiorze ostatecznym robót. Odbioru dokonuje Inspektor Nadzoru.

### **8.4. Odbiór ostateczny robót**

#### **8.4.1. Zasady odbioru ostatecznego robót**

Odbiór ostateczny polega na finalnej ocenie rzeczywistego wykonania robót w odniesieniu do ich ilości, jakości i wartości.

Całkowicie zakończenie robót oraz gotowość do odbioru ostatecznego będzie stwierdzona przez Wykonawcę wpisem do dziennika budowy z bezzwłocznym powiadomieniem na piśmie o tym fakcie Inspektora Nadzoru.

Odbiór ostateczny robót nastąpi w terminie ustalonym w dokumentach umowy, licząc od dnia potwierdzenia przez Inspektora Nadzoru zakończenia robót i przyjęcia dokumentów, o których mowa w pkt. 8.4.2.

Odbioru ostatecznego robót dokona komisja wyznaczona przez Zamawiającego w obecności Inspektora Nadzoru i Wykonawcy. Komisja odbierająca roboty dokona ich oceny jakościowej na podstawie przedłożonych dokumentów, wyników badań i pomiarów, ocenie wizualnej oraz zgodności wykonania robót z dokumentacją projektową oraz STWiORB.

W toku odbioru ostatecznego robót komisja zapozna się z realizacją ustaleń przyjętych w trakcie odbiorów robót zanikających u ulegających zakryciu, zwłaszcza w zakresie wykonywania robót uzupełniających i robót poprawkowych.

W przypadku niewykonania wyznaczonych robót poprawkowych lub robót uzupełniających lub robót wykończeniowych, komisja przerwie swoje czynności i ustali nowy termin odbioru ostatecznego.

W przypadku stwierdzenia przez komisję, że jakość wykonywanych robót w poszczególnych asortymentach nieznacznie odbiega od wymaganej dokumentacją projektową i STWiORB z uwzględnieniem tolerancji i nie ma większego wpływu na efekty eksploatacyjne obiektu i bezpieczeństwo ruchu, komisja dokona potrąceń, oceniając pomniejszoną wartość wykonywanych robót w stosunku do wymagań przyjętych w dokumentach umowy.

#### **8.4.2. Dokumenty do odbioru ostatecznego robót**

Podstawowym dokumentem do dokonania odbioru ostatecznego robót jest protokół odbioru ostatecznego całości robót objętych kontraktem, sporządzonym wg wzoru ustalonego przez Zamawiającego.

Do odbioru ostatecznego Wykonawca jest zobowiązany przygotować następujące dokumenty;

- dokumentację projektową podstawową z naniesionymi zmianami oraz dodatkową, jeśli została sporządzona w trakcie realizacji umowy,
- STWiORB (podstawowe z dokumentów umowy i Ew. uzupełniające lub zmienione),
- recepty i ustalenie technologiczne,
- dziennik budowy i książki obmiarów (oryginały),
- wyniki pomiarów kontrolnych oraz badań i oznaczeń laboratoryjnych,
- rozliczenie materiałów – komplet listów przewozowych dokumentujące dostarczenie wszystkich materiałów składowych zgodnych z wymaganiami STWiORB, w ilości zgodnej z obmiarem i receptą oraz dostarczonych w rzeczywiste miejsce zastosowania,
- deklaracje zgodności wbudowanych mieszanek lub dokumenty towarzyszące dostawom,
- opinię technologiczną sporządzoną na podstawie wszelkich wyników badań i pomiarów załączonych do dokumentów odbioru, wykonanych zgodnie z STWiORB,
- rysunki (dokumentacje) na wykonanie robót towarzyszących oraz protokoły odbioru i przekazania tych robót właścicielom urządzeń,
- geodezyjną interpretację powykonawczą robót i sieci uzbrojenia terenu,
- kopię mapy zasadniczej powstałej w wyniku geodezyjnej inwentaryzacji powykonawczej.

W przypadku, gdy wg komisji, roboty pod względem przygotowania dokumentacyjnego nie będą gotowe do odbioru ostatecznego, komisja w porozumieniu z Wykonawcą wyznaczy ponowny termin odbioru ostatecznego robót.

Wszystkie zarządzone przez komisję roboty poprawkowe lub uzupełniające będą zestawione wg wzoru ustalonego przez Zamawiającego.

Termin wykonania robót poprawkowych i robót uzupełniających wyznaczy komisja.

### **8.5. Odbiór gwarancyjny**

Odbiór gwarancyjny polega na ocenie wykonanych robót związanych z usunięciem wad stwierdzonych przy odbiorze ostatecznym i zaistniałych w okresie gwarancyjnym.

Odbiór gwarancyjny będzie dokonany na podstawie oceny wizualnej obiektu z uwzględnieniem zasad opisanych w pkt. 8.4 „Odbiór ostateczny robót”.

## **9. PODSTAWA PŁATNOŚCI**

### **9.1. Ogólne ustalenia dotyczące podstawy płatności**

Ogólne ustalenia dotyczące podstawy płatności podano w STWiORB D-M-00.00.00 „Wymagania ogólne” pkt 9.

### **9.2. Cena jednostki obmiarowej**

Cena wykonania 1 m<sup>2</sup> podbudowy obejmuje:

- \* prace pomiarowe i roboty przygotowawcze,
- \* oznakowanie robót,
- \* sprawdzenie i ewentualną naprawę podłoża,
- \* przygotowanie materiałów/mieszanek i sprzętu na miejsce wbudowania,,
- \* wykonanie odcinka próbnego,
- \* wykonanie wstwy podbudowy,
- \* przeprowadzenie pomiarów, obmiarów i badań laboratoryjnych określonych w specyfikacji technicznej,
- \* utrzymanie podbudowy w czasie robót,
- \* odieżenie sprzętu.

**Specyfikacje Techniczne Wykonania i Odbioru Robót Budowlanych dla zadania:**  
**„ROZBUDOWA DROGI WOJEWÓDZKIEJ NR 459 W MIEJSCOWOŚCI NAROK”**

---

**10. PRZEPISY ZWIĄZANE**

**10.1. Normy**

1. PN-EN 13242 Kruszywa do niezwiązanych i związanych hydraulicznie materiałów stosowanych w obiektach budowlanych i budownictwie drogowym
2. PN-EN 13285 Mieszanki niezwiązane -- Specyfikacja
3. PN-EN 932-3 Badania podstawowych właściwości kruszyw -- Procedura i terminologia uproszczonego opisu petrograficznego
4. PN-EN 932-5 Badania podstawowych właściwości kruszyw -- Część 5: Wyposażenie podstawowe i wzorcowanie
5. PN-EN 933-1 Badania geometrycznych właściwości kruszyw -- Oznaczanie składu ziarnowego -- Metoda przesiewania
6. PN-EN 933-3 Badania geometrycznych właściwości kruszyw -- Oznaczanie kształtu ziarn za pomocą wskaźnika płaskości
7. PN-EN 933-4 Badania geometrycznych właściwości kruszyw -- Część 4: Oznaczanie kształtu ziarn - - Wskaźnik kształtu
8. PN-EN 933-5 Badania geometrycznych właściwości kruszyw -- Oznaczanie procentowej zawartości ziarn o powierzchniach powstałych w wyniku przekruszenia lub łamania kruszyw grubych
9. PN-EN 933-8 Badania geometrycznych właściwości kruszyw -- Część 8: Ocena zawartości drobnych cząstek -- Badanie wskaźnika piaskowego
10. PN-EN 933-9 Badania geometrycznych właściwości kruszyw -- Część 9: Ocena zawartości drobnych cząstek -- Badanie błękitem metylenowym
11. PN-EN 1008 Woda zarobowa do betonu -- Specyfikacja pobierania próbek, badanie i ocena przydatności wody zarobowej do betonu, w tym wody odzyskanej z procesów produkcji betonu
12. PN-EN 1097-1 Badania mechanicznych i fizycznych właściwości kruszyw -- Oznaczanie odporności na ścieranie (mikro-Deval)
13. PN-EN 1097-2 Badania mechanicznych i fizycznych właściwości kruszyw -- Metody oznaczania odporności na rozdrabnianie
14. PN-EN 1097-6 Badania mechanicznych i fizycznych właściwości kruszyw -- Część 6: Oznaczanie gęstości ziarn i nasiąkliwości
15. PN-EN 1367-1 Badania właściwości cieplnych i odporności kruszyw na działanie czynników atmosferycznych -- Część 1: Oznaczanie mrozoodporności
16. PN-EN 1367-3 Badania właściwości cieplnych i odporności kruszyw na działanie czynników atmosferycznych -- Część 3: Badanie bazaltowej zgorzeli słonecznej metodą gotowania
17. PN-EN 1744-1 Badania chemicznych właściwości kruszyw -- Część 1: Analiza chemiczna
18. PN-EN 1744-3 Badania chemicznych właściwości kruszyw -- Część 3: Przygotowanie wyciągów przez wymywanie kruszyw
19. PN-ISO 565 Sita kontrolne -- Tkanina z drutu, blacha perforowana i blacha cienka perforowana elektrochemicznie -- Wymiary nominalne oczek
20. PN-EN 13286-1 Mieszanki niezwiązane i związane spoiwem hydraulicznym -- Część 1: Laboratoryjne metody oznaczania referencyjnej gęstości i wilgotności -- Wprowadzenie, wymagania ogólne i pobieranie próbek
21. PN-EN 13286-2 Mieszanki niezwiązane i związane spoiwem hydraulicznym -- Część 2: Metody określania gęstości i zawartości wody -- Zagęszczanie metodą Proctora
22. PN-EN 13286-46 Mieszanki niezwiązane i związane spoiwem hydraulicznym -- Część 46: Metoda oznaczania wskaźnika wilgotności
23. PN-EN 13286-47 Mieszanki niezwiązane i związane spoiwem hydraulicznym -- Część 47: Metoda badania do określenia kalifornijskiego wskaźnika nośności, natychmiastowego wskaźnika nośności i pęcznienia liniowego
24. BN-64/8931-02 Drogi samochodowe. Oznaczanie modułu odkształcenia nawierzchni podatnych i podłoża przez obciążenie płytą
25. BN-68/8931-04 Drogi samochodowe. Pomiar równości nawierzchni planografem i łątą
26. BN-77/8931-12 Oznaczanie wskaźnika zagęszczenia gruntu

**10.2. Inne Dokumenty**

Katalog typowych konstrukcji nawierzchni podatnych i półsztywnych, IBDiM – Warszawa 1997.

#### **D.04.03.01**

### **OCZYSZCZENIE I SKROPIENIE WARSTW KONSTRUKCYJNYCH**

#### **1. WSTĘP**

##### **1.1. Przedmiot Specyfikacji Technicznej Wykonania i Odbioru Robót Budowlanych**

Przedmiotem niniejszej Specyfikacji Technicznej Wykonania i Odbioru Robót Budowlanych są wymagania dotyczące wykonania i odbioru Robót budowlanych w ramach realizacji zadania: „Rozbudowa drogi wojewódzkiej nr 459 w miejscowości Narok”.

##### **1.2. Zakres stosowania STWIORB**

Specyfikacja Techniczna Wykonania i Odbioru Robót Budowlanych – STWiORB jest stosowana jako dokument przetargowy i kontraktowy przy zleceniu i realizacji robót wymienionych w punkcie 1.1.

##### **1.3. Zakres robót objętych STWIORB**

Ustalenia zawarte w niniejszej specyfikacji dotyczą zasad prowadzenia robót związanych z wykonaniem i odbiorem połączeń międzywarstwowych warstw z mieszanek mineralno-asfaltowych i warstwy podbudowy znajdujących się w ciągu drogi.

Połączenia międzywarstwowe mają zadanie powiązania warstw nawierzchni w jeden monolit, co jest konieczne ze względu na nośność (przenoszenie obciążeń na podłoże) oraz zapobieganie sfalowaniu, koleinowaniu a także łuszczeniu się nawierzchni.

Połączenia międzywarstwowe wykonuje się z zasady przez skropienie emulsją asfaltową.

W STWIORB podano wymagania, dotyczące połączeń międzywarstwowych układanych warstw asfaltowych z betonu asfaltowego, asfaltu porowatego, mieszanek SMA i BBTM na warstwach asfaltowych oraz podbudowach z kruszyw.

Można odstąpić od wykonania skropienia w następujących przypadkach:

- przy rozkładaniu dwóch warstw asfaltowych w jednym cyklu technologicznym nie wykonuje się skropienia lepiszczem (tzw. połączenie gorące na gorące – technologia asfaltowych warstw kompaktowych),
- nie stosuje się skropienia przed ułożeniem mieszanki asfaltu lanego, chyba że technologia w sposób jednoznaczny tego wymaga lub z przyczyn technologicznych jest to zalecane.

##### **1.4. Określenia podstawowe**

**1.4.1.** Nawierzchnia – konstrukcja składająca się z jednej lub kilku warstw, służących do przyjmowania i rozkładania na podłoże obciążeń od ruchu pojazdów.

**1.4.2.** Warstwa – element konstrukcji nawierzchni zbudowany z jednego materiału, który może składać się z jednej lub wielu warstw układanych w pojedynczej operacji.

**1.4.3.** Warstwa ścieralna – górna warstwa nawierzchni będąca w bezpośrednim kontakcie z kołami pojazdów.

**1.4.4.** Warstwa wiążąca – warstwa nawierzchni między warstwą ścieralną a podbudową.

**1.4.5.** Podbudowa – główny element konstrukcyjny nawierzchni przenoszący obciążenia na warstwę podłoża, który może być ułożony w jednej lub kilku warstwach.

**1.4.6.** Mieszanka mineralno-asfaltowa – mieszanka kruszywa i lepiszcza asfaltowego.

**1.4.7.** Beton asfaltowy – mieszanka mineralno-asfaltowa, w której kruszywo o uziarnieniu ciągłym lub nieciągłym tworzy strukturę wzajemnie klinującą się.

**1.4.8.** Mieszanka SMA – mieszanka mastykowo-grysowa, będąca mieszanką mineralno-asfaltową, składająca się z grubego łamanego kruszywa o nieciągłym uziarnieniu, związanego zaprawą mastyksową.

**1.4.9.** Mieszanka SMA LA – mieszanka mineralno-asfaltowa składająca się z grubego łamanego kruszywa o nieciągłym uziarnieniu, związanego zaprawą mastyksową, o zwiększonej zawartości wolnej przestrzeni w celu polepszenia zdolności tłumienia hałasu na styku opona – nawierzchnia asfaltowa.

**1.4.10.** Mieszanka BBTM – beton asfaltowy do bardzo cienkich warstw grubości od 20 do 30 mm, w którym kruszywo ma nieciągle uziarnienie i tworzy połączenia ziarno do ziarna, co zapewnia uzyskanie otwartej tekstury.

**1.4.11.** Asfalt lany – mieszanka mineralno-asfaltowa o bardzo małej zawartości wolnych przestrzeni, w której objętość wypełniacza i lepiszcza jest większa niż objętość wolnych przestrzeni w kruszywie.

**1.4.12.** Asfalt porowaty – mieszanka mineralno-asfaltowa o bardzo dużej zawartości połączonych wolnych przestrzeni, które umożliwiają przepływ wody i powietrza, co zapewnia właściwości drenażowe i zmniejszające hałas.

**1.4.13.** Emulsja asfaltowa – emulsja będąca zawiesiną asfaltu w wodzie, w której fazą zdyspergowaną (rozproszoną) jest asfalt, a fazą ciągłą jest woda lub roztwór wodny.

**1.4.14.** Kationowa emulsja asfaltowa – emulsja, w której emulgator nadaje dodatnie ładunki cząstkom zdyspergowanego asfaltu.

**1.4.15.** Emulsja asfaltowa modyfikowana polimerami – emulsja, w której asfalt jest modyfikowany polimerami albo jest to emulsja modyfikowana lateksem kationowym.

**1.4.16.** Połączenie międzywarstwowe – związanie asfaltowych warstw konstrukcyjnych nawierzchni i podbudowy z kruszyw przez skropienie warstwy dolnej emulsją asfaltową w celu zwiększenia wytrzymałości zespołu warstw (dolnej i górnej) i uniemożliwienia penetracji wody między warstwami.

**1.4.17.** Mieszanka niezwiązana – ziarnisty materiał (kruszywa naturalne, sztuczne, z recyklingu lub mieszaniny tych kruszyw), który jest stosowany do wykonania ulepszonego podłoża gruntowego lub warstw konstrukcji nawierzchni dróg.

**1.4.18.** Mieszanka związana spoiwem hydraulicznym – mieszanka z kruszywa naturalnego, sztucznego, z recyklingu lub ich mieszanina oraz spoiwa hydraulicznego, w której następuje wiązanie i twardnienie na skutek reakcji hydraulicznych.

**1.4.19.** Kategoria ruchu (KR1-KR7) – obciążenie drogi ruchem samochodowym, wyrażone w osiach obliczeniowych (100 kN) według „Katalogu typowych konstrukcji nawierzchni podatnych i półsztywnych” [24].

##### **1.4.20.** Symbole i skróty

AC – beton asfaltowy (ang. Asphalt Concrete)

BBTM – beton asfaltowy do bardzo cienkich warstw (franc. Béton bitumineux très mince)

MA – asfalt lany (ang. Mastic Asphalt)



**Specyfikacje Techniczne Wykonania i Odbioru Robót Budowlanych dla zadania:  
„ROZBUDOWA DROGI WOJEWÓDZKIEJ NR 459 W MIEJSCOWOŚCI NAROK”**

mma	- mieszanka mineralno asfaltowa
PA	- asfalt porowaty (ang. Porous Asphalt)
pH	- wykładnik stężenia jonów wodorowych
SMA	- mastyks grysowy (ang. Stone Mastic Asphalt)
WMS	- wysoki moduł sztywności
%(m/m)	- ułamek masowy wyrażony w procentach

**1.4.21.** Pozostałe określenia podstawowe są zgodne z obowiązującymi, odpowiednimi polskimi normami i z definicjami podanymi w STWIORB D-M-00.00.00 „Wymagania ogólne” [1] pkt 1.4.

**1.5. Ogólne wymagania dotyczące robót**

Ogólne wymagania dotyczące robót podano w STWIORB D-M-00.00.00 „Wymagania ogólne” [1] pkt 1.5.

**2. MATERIAŁY**

**2.1. Ogólne wymagania dotyczące materiałów**

Ogólne wymagania dotyczące materiałów, ich pozyskiwania i składowania, podano w STWIORB D-M-00.00.00 „Wymagania ogólne” [1] pkt 2.

**2.2. Materiały do wykonania robót**

**2.2.1. Zgodność materiałów z dokumentacją projektową**

Materiały do wykonania robót powinny być zgodne z ustaleniami dokumentacji projektowej lub STWIORB.

**2.2.2. Rodzaje materiałów do wykonania połączenia międzywarstwowego**

Do wykonania połączenia międzywarstwowego mogą być stosowane następujące materiały:

- a) kationowe emulsje asfaltowe niemodyfikowane,
- b) kationowe emulsje asfaltowe modyfikowane polimerami,
- c) kruszywo (grysy) do posypania emulsji.

Należy stosować emulsje wg aktualnego wydania Załącznika krajowego NA do PN-EN 13808 [21].

Spośród rodzajów emulsji wymienionych w Załączniku krajowym NA [22] do normy PN-EN 13808 [21], należy stosować emulsje oznaczone kodem ZM.

**2.2.3. Kationowe emulsje asfaltowe**

**2.2.3.1. Rodzaje i właściwości kationowych emulsji asfaltowych**

W emulsjach kationowych cząstki w emulsji jonowej mają dodatnią polarność wg PN-EN 1430 [8].

Kationowe emulsje asfaltowe powinny odpowiadać wymaganiom Załącznika krajowego NA (normatywnego) [22] do normy PN-EN 13808 [21], w którym umieszczono następujące trzy krajowe emulsje asfaltowe przeznaczone do złączania warstw asfaltowych nawierzchni:

- 1) C60B3 ZM,
- 2) C60BP3 ZM,
- 3) C60B10 ZM/R.

Pełne nazwy i zastosowanie powyższych emulsji asfaltowych wyspecyfikowano w tablicy 1.

Tablica 1. Nazwa i zastosowanie emulsji asfaltowych wg Załącznika krajowego NA [22] do PN-EN 13808 [21]

Lp.	Oznaczenie kodowe emulsji	Pełna nazwa emulsji	Zalecane zastosowanie
1	C60B3 ZM	Kationowa emulsja asfaltowa o zawartości lepiszcza 60%, wyprodukowana z asfaltu drogowego, o klasie indeksu rozpadu 3, przeznaczona do złączania warstw konstrukcyjnych nawierzchni	Do złączania warstw asfaltowych, wykonanych z asfaltów niemodyfikowanych na drogach obciążonych ruchem od KR1 do KR7
2	C60BP3 ZM	Kationowa emulsja asfaltowa o zawartości lepiszcza 60%, wyprodukowana z asfaltu modyfikowanego polimerami, o klasie indeksu rozpadu 3, przeznaczona do złączania warstw konstrukcyjnych nawierzchni	Do złączania wszystkich warstw asfaltowych na drogach obciążonych ruchem od KR1 do KR7
3	C60B10 ZM/R	Kationowa emulsja asfaltowa o zawartości lepiszcza 60%, wyprodukowana z asfaltu drogowego, o klasie indeksu rozpadu 10, przeznaczona do recyklingu nawierzchni oraz do złączania warstw konstrukcyjnych nawierzchni	Do recyklingu nawierzchni obciążonych ruchem od KR1 do KR7 oraz do złączania wszystkich rodzajów warstw z wyłączeniem warstw asfaltowych wykonanych z asfaltów modyfikowanych, wbudowywanych na drogach obciążonych ruchem od KR1 do KR7

Kationowe emulsje asfaltowe, przeznaczone do wykonania połączeń międzywarstwowych powinny spełniać wymagania określone w tablicy 2.

Tablica 2. Wymagania dotyczące krajowych emulsji asfaltowych do wykonania połączeń międzywarstwowych wg Załącznika krajowego NA [22] do PN-EN 13808 [21]

Lp.	Właściwość	Metoda badania	Jednos-tka	Wymagania dotyczące emulsji (klasa) <sup>b</sup>		
				C60B3 ZM	C60BP3 ZM	C60B10 ZM/R
1.	Zawartość	PN-EN 1428[6]	% (m/m)	58 do 62(6)	58 do 62(6)	58 do 62(6)

**Specyfikacje Techniczne Wykonania i Odbioru Robót Budowlanych dla zadania:  
„ROZBUDOWA DROGI WOJEWÓDZKIEJ NR 459 W MIEJSCOWOŚCI NAROK”**

	lepiszcza					
2.	Indeks rozpadu	PN-EN 13075-1[16]	g/100 g	70-155 (3)	70-155 (3)	NR <sup>a</sup> (0)
3.	Pozostałość na sicie	PN-EN 1429[7]	% (m/m)	≤0,2 (3)	≤0,2 (3)	≤0,2 (3)
4.	Czas wypływu Ø 2 mm przy 40°C	PN-EN 12846-1[12]	S	15-70 (3)	15-70 (3)	15-70 (3)
5.	Przyczep-ność do kruszywa referencyjnego	PN-EN 13614[19] (badanie na kruszywie bazaltowym)	% powierzchni	NR <sup>a</sup> (0)	NR <sup>a</sup> (0)	≥75 (2)
6.	Pozostałość na sicie po 7 dniach magazynowania, sito 0,5 mm	PN-EN 1429[7]	% (m/m)	≤0,2 (3)	≤0,2 (3)	≤0,2 (3)
Asfalt odzyskany i stabilizowany		PN-EN 13074-1[14] i PN-EN 13074-2[15]		-		
7.	Penetracja w 25°C asfaltu odzyskanego	PN-EN 1426[4]	0,1 mm	≤100 (3)	≤100 (3)	≤100 (3)
8.	Temperatura mięknięcia asfaltu odzyskanego	PN-EN 1427[5]	°C	≥43 (6)	≥46 (5)	≥43 (6)
9.	Energia kohezji	PN-EN 13589 [18]i PN-EN 13703[20]	J/cm <sup>2</sup>	NR <sup>a</sup> (0)	Wartość deklarowana	NR <sup>a</sup> (0)
10.	Nawrót sprężysty w 25°C	PN-EN 13398[17]	%	NR <sup>a</sup> (0)	≥ 50 (5)	NR <sup>a</sup> (0)

<sup>a</sup> NR – No Requirements (brak wymagań)

<sup>b</sup> Klasa wymagania podana jest w nawiasie obok wymagania liczbowego

#### 2.2.3.2. Składowanie emulsji asfaltowej

Emulsję można magazynować w opakowaniach transportowych lub stacjonarnych zbiornikach pionowych z nalewaniem od dna.

Przy przechowywaniu emulsji asfaltowej należy przestrzegać zasad ustalonych przez producenta w celu zachowania ich jakości.

#### 2.2.4. Grysy do posypania emulsji

Do posypania emulsji asfaltowej, którą spryskano podbudowę z gruntu lub kruszywa związanego spoiwem hydraulicznym (patrz tab. 5 i 6) należy stosować kruszywo (grysy) 2/5 mm w celu uzyskania membrany poprawiającej połączenie międzywarstwowe oraz zmniejszające ryzyko spękań odbitych. Kruszywo powinno spełniać wymagania dla kruszywa warstwy ścieralnej na drodze.

### 3. SPRZĘT

#### 3.1. Ogólne wymagania dotyczące sprzętu

Ogólne wymagania dotyczące sprzętu podano w STWIORB D-M-00.00.00 „Wymagania ogólne” [1] pkt 3.

#### 3.2. Sprzęt stosowany do wykonania robót

Przy wykonywaniu robót Wykonawca w zależności od potrzeb, powinien wykazać się możliwością korzystania ze sprzętu dostosowanego do przyjętej metody robót, jak:

a) sprzęt do oczyszczenia warstw nawierzchni

- szczotki mechaniczne,
- sprężarki,
- zbiorniki z wodą,
- szczotki ręczne,

b) sprzęt do skrapiania emulsją asfaltową warstw nawierzchni

Należy używać skrapiaczki wyposażonej w urządzenia pomiarowo-kontrolne pozwalające na sprawdzanie i regulowanie następujących parametrów:

- temperatury rozkładanego lepiszcza,
- ciśnienia lepiszcza w kolektorze,
- obrotów pompy dozującej emulsję,
- prędkości poruszania się skrapiaczki,
- wysokości i długości kolektora,

**Specyfikacje Techniczne Wykonania i Odbioru Robót Budowlanych dla zadania:**  
**„ROZBUDOWA DROGI WOJEWÓDZKIEJ NR 459 W MIEJSCOWOŚCI NAROK”**

---

- ilości dozowanej emulsji (dozator), przy czym skrapiarzka powinna zapewnić rozkładanie emulsji z tolerancją  $\pm 10\%$  od ilości założonej.

Zbiornik na lepiszcze skrapiarzki powinien być izolowany termicznie tak, aby było możliwe zachowanie stałej temperatury lepiszcza.

Wykonawca powinien posiadać aktualne świadectwo cechowania skrapiarzki (kopię protokołu kalibracji skrapiarzki – równomierności skrapiania oraz wydatku emulsji przy ustalonej prędkości przejazdu.) Skrapiarzka, dla której nie wykonano kalibracji nie może zostać dopuszczona do wykonania skropienia.

Sprzęt powinien odpowiadać wymaganiom określonym w dokumentacji projektowej, STWIORB, instrukcjach producentów lub propozycji Wykonawcy i powinien być zaakceptowany przez Inżyniera.

#### **4. TRANSPORT**

##### **4.1. Ogólne wymagania dotyczące transportu**

Ogólne wymagania dotyczące transportu podano w STWIORB D-M-00.00.00 „Wymagania ogólne” [1] pkt 4.

##### **4.2. Transport materiałów**

Materiały sypkie (kruszywa) można przewozić dowolnymi środkami transportu, w warunkach zabezpieczających je przed zanieczyszczeniem, zmieszaniem z innymi materiałami i nadmiernym zawilgoceniem.

Emulsja asfaltowa może być transportowana w cysternach, autocysternach, skrapiarzkach, beczkach i innych opakowaniach pod warunkiem, że nie będą korodowały pod wpływem emulsji i nie będą powodowały jej rozpadu. Zbiorniki przeznaczone do transportu emulsji powinny być czyste i nie powinny zawierać resztek innych lepiszczy.

#### **5. WYKONANIE ROBÓT**

##### **5.1. Ogólne zasady wykonania robót**

Ogólne zasady wykonania robót podano w STWIORB D-M-00.00.00 „Wymagania ogólne” [1] pkt 5.

##### **5.2. Zasady wykonywania robót**

Sposób wykonania robót powinien być zgodny z dokumentacją projektową i STWIORB. W przypadku braku wystarczających danych można korzystać z ustaleń podanych w niniejszej specyfikacji oraz z informacji podanych w załączniku.

Podstawowe czynności przy wykonywaniu robót obejmują:

- roboty przygotowawcze,
- oczyszczenie warstwy przed skropieniem,
- odcinek próbny,
- skropienie warstw nawierzchni,
- roboty wykończeniowe.

##### **5.3. Roboty przygotowawcze**

Przed przystąpieniem do robót należy, na podstawie dokumentacji projektowej, STWIORB lub wskazań Inżyniera:

- ustalić lokalizację terenu robót,
- przeprowadzić szczegółowe wytyczenie robót,
- usunąć przeszkody utrudniające wykonanie robót,
- wprowadzić oznakowanie drogi na okres robót,
- zgromadzić materiały i sprzęt potrzebne do rozpoczęcia robót.

##### **5.4. Oczyszczenie warstwy przed skropieniem**

###### **5.4.1. Przygotowanie podłoża z mieszanki mineralno-asfaltowej**

Oczyszczenie warstwy nawierzchni przed skropieniem polega na usunięciu luźnego materiału, brudu, błota, kurzu, płam oleju itp. przy użyciu szczotek mechanicznych, a w razie potrzeby wody pod ciśnieniem i ew. absorbentów. W miejscach trudno dostępnych należy używać szczotek ręcznych. Na terenach niezabudowanych, bezpośrednio przed skropieniem warstwę nawierzchni można oczyścić przy użyciu sprężonego powietrza.

Przy używaniu szczotek mechanicznych należy zwrócić uwagę, aby nie została uszkodzona warstwa błonki asfaltowej na powierzchni ziaren kruszyw stanowiących górną powierzchnię warstwy. W przypadku zanieczyszczenia podłoża olejami, paliwem lub chemikaliami należy użyć specjalnych absorbentów do zebrania zanieczyszczeń, a następnie zmyć powierzchnie wodą pod ciśnieniem.

###### **5.4.2. Przygotowanie podłoża z mieszanki mineralnej niezwiązanej i związanej hydraulicznie**

Powierzchnia podłoża musi być oczyszczona z wszelkiego obcego materiału innego niż mieszanka mineralna, z której została wykonana warstwa.

W przypadku podbudowy bardzo suchej, bezpośrednio przed wykonaniem skropienia emulsją asfaltową podłożę należy zwilżyć wodą, tak aby powierzchnię podłoża doprowadzić do stanu matowo-wilgotnego, bez zastoisk wodnych i bez zjawiska nasączenia warstwy wodą.

W przypadku skrapiania warstwy niezwiązanej nasiąkniętej wodą po opadach atmosferycznych należy opóźnić skropienie do momentu częściowego przesuszenia powierzchniowego warstwy (do stanu matowo-wilgotnego).

###### **5.4.3. Przygotowanie podłoża na obiektach inżynierskich**

W przypadku podłoża, które stanowi izolacja przeciwwodna na obiektach mostowych, należy postępować wg wskazań producenta izolacji lub zapisów normach lub aprobaty technicznych.

##### **5.5. Warunki wykonywania robót**

Temperatura podłoża w czasie skrapiania emulsją asfaltową powinna wynosić co najmniej  $+5^{\circ}\text{C}$ . Nie dopuszcza się wykonywania skrapiania podczas opadów atmosferycznych, bezpośrednio po nich lub tuż przed spodziewanymi opadami. Czasookres skropienia należy tak zaplanować, aby nie wystąpiły opady atmosferyczne wcześniej niż po całkowitym rozpadzie emulsji.

**Specyfikacje Techniczne Wykonania i Odbioru Robót Budowlanych dla zadania:  
„ROZBUDOWA DROGI WOJEWÓDZKIEJ NR 459 W MIEJSCOWOŚCI NAROK”**

Temperatury stosowania emulsji asfaltowych powinny mieścić się w przedziałach podanych w tablicy 3.  
Tablica 3. Temperatury stosowania emulsji asfaltowych

Lp.	Rodzaj emulsji	Temperatury (°C)
1	Emulsja asfaltowa	od 50 do 85
2	Emulsja asfaltowa modyfikowana polimerem	od 60 do 85

**5.6. Odcinek próbny**

Jeżeli w STWIORB przewidziano potrzebę wykonania odcinka próbnego, to przed rozpoczęciem robót, w terminie uzgodnionym z Inżynierem, Wykonawca powinien wykonać odcinek próbny w celu:

- 1) stwierdzenia czy właściwy jest sprzęt do skropienia emulsją asfaltową,
- 2) określenia poprawności dozowania emulsji.

Na odcinku próbnym Wykonawca powinien użyć takich materiałów oraz sprzętu jakie będą stosowane do wykonania skropienia warstwy.

Powierzchnia odcinka próbnego powinna być uzgodniona z Inżynierem.

Odcinek próbny powinien być zlokalizowany w miejscu wskazanym przez Inżyniera.

Wykonawca może przystąpić do wykonywania skropienia po zaakceptowaniu wyników prób na odcinku próbnym przez Inżyniera.

**5.7. Wykonanie skropienia warstw nawierzchni emulsją asfaltową**

**5.7.1. Zastosowanie emulsji asfaltowej**

Rodzaj zastosowanej emulsji powinien być dostosowany do rodzaju łączonych materiałów zgodnie z tablicą 1, z zastrzeżeniami.

- a) Kationowe emulsje asfaltowe modyfikowane polimerami stosuje się zwłaszcza pod cienkie warstwy asfaltowe na gorąco oraz do łączenia geosyntetyków z warstwami asfaltowymi nawierzchni.
- b) W przypadku stosowania emulsji asfaltowej do skropienia podłoża z warstwy niezwiązanej lub warstwy związanej hydraulicznie należy użyć emulsję o indeksie rozpadu od 120 do 180, a do skropienia podłoża zawierającego spoiwo hydrauliczne – emulsję o pH większym niż 4.
- c) Na podbudowie z chudego betonu i podbudowie związanej spoiwem hydraulicznym w przypadku tworzenia membrany poprawiającej połączenie oraz przeciwdziałającej spękaniom odbitym (przeciwspekaniowej) stosuje się powtórne skropienie emulsją z asfaltu modyfikowanego, którą posypuje się kruszywem (grysem) 2/5 mm.
- d) Skropienia lepiszczem nie należy stosować na izolacji przeciwwodnej obiektów inżynierskich oraz na podłożu pod asfalt lany. W wypadku podłoża z izolacji przeciwwodnej należy postępować według wskazań producenta lub zapisów w normach.

Jeśli w dokumentacji projektowej lub STWIORB nie określono rodzaju stosowanej emulsji asfaltowej, to jej rodzaj należy przyjąć według ogólnych ustaleń jak powyżej oraz zaleceń podanych w tablicy 4, po zaakceptowaniu rodzaju emulsji przez Inżyniera.

Tablica 4. Zalecane emulsje asfaltowe do połączeń międzywarstwowych

Lp.	Rodzaj połączenia międzywarstwowego	Emulsja asfaltowa
1	Podbudowa z AC i AC WMS na podbudowie tłuczniowej i na podbudowie z kruszywa niezwiązanego	C60B10 ZM/R
2	Podbudowa z AC i AC WMS na nawierzchni asfaltowej o chropawej powierzchni	1)
3	Podbudowa z AC i AC WMS na podbudowie z chudego betonu i podbudowie z gruntu lub kruszywa związanego spoiwem hydraulicznym (do sklejenia warstw)	C60B10 ZM/R <sup>2)</sup>
4	Podbudowa z AC i AC WMS na podbudowie z chudego betonu i podbudowie z gruntu lub kruszywa związanego spoiwem hydraulicznym (do stworzenia membrany poprawiającej połączenie i przeciwspekaniowej)	C60BP3 ZM <sup>3)</sup>
5	Warstwa wiążąca z AC i AC WMS na podbudowie asfaltowej	C60B3 ZM <sup>4)</sup>
6	Warstwa wiążąca z PA na podbudowie asfaltowej	C60BP3 ZM
7	Warstwa ściernalna z AC na warstwie wiążącej asfaltowej	C60B3 ZM <sup>4)</sup>
8	Warstwa ściernalna z SMA, BBTM i PA na warstwie wiążącej asfaltowej	C60BP3 ZM

1) Rodzaj emulsji należy przyjąć w zależności od stanu nawierzchni, np. przy dużym braku lepiszcza startego przez koła pojazdów i znacznym stopniu porowatości nawierzchni – C60B10 ZM/R, przy dość dużej szczelności nawierzchni – C60B3 ZM, w celu zapewnienia większej wytrzymałości połączeniu międzywarstwowemu – C60BP3 ZM

2) Zalecana emulsja o pH > 4

3) Emulsja posypana grysem 2/5 mm

4) Można rozważyć stosowanie emulsji C60BP3 ZM w celu uzyskania większej wytrzymałości na ścinanie w połączeniu międzywarstwowym

**5.7.2. Określenie ilości skropienia emulsją**

**5.7.2.1. Skropienie warstwy z mieszanki mineralno-asfaltowej**

Skropienie lepiszczem powinno być wykonane w ilości podanej w tablicy 5.

Kontrolę ilości skropienia emulsją należy wykonać według PN-EN 12272-1 [10].

Tablica 5. Zalecane ilości pozostałego lepiszcza (po odparowaniu wody) do skropienia emulsją asfaltową podłoża z mieszanki mineralno-asfaltowej [kg/m<sup>2</sup>] (uwaga- przyjęto dla emulsji kationowej o zawartości asfaltu 60%, wg Załącznika krajowego NA [22] do normy PN-EN 13808 [21], rodzaje C60B3 ZM, C60BP3ZM)

Podłoże pod układaną warstwę asfaltową		Układana warstwa		
Rodzaj	cecha	Podbudowa	wiąząca	Ścieralna z SMA lub

**Specyfikacje Techniczne Wykonania i Odbioru Robót Budowlanych dla zadania:  
„ROZBUDOWA DROGI WOJEWÓDZKIEJ NR 459 W MIEJSCOWOŚCI NAROK”**

		asfaltowa		z AC
Dla dróg kategorii ruchu od KR3 do KR7 – rodzaj emulsji C60BP3 ZM*				
Warstwa podbudowy asfaltowej	Nowo wykonana	0,2÷0,4	0,3÷0,5	X
	Frezowana	0,3÷0,5	0,3÷0,5	X
	Porowata lub w złym stanie	0,3÷0,6	0,3÷0,7	X
Warstwa wiążąca	Nowo wykonana	-	X	0,2÷0,4
	frezowana	-	0,3÷0,5	0,3÷0,5
	Porowata lub w złym stanie	-	0,3÷0,7	0,3÷0,5
Stara nawierzchnia asfaltowa	frezowana	0,3÷0,5	0,3÷0,5	0,3÷0,5
	Porowata lub w złym stanie	0,3÷0,6	0,3÷0,7	-
Dla dróg kategorii ruchu od KR1 do KR2 – rodzaj emulsji C60B3ZM				
Warstwa podbudowy asfaltowej lub stara nawierzchnia asfaltowa	Nowo wykonana podbudowa lub stara nawierzchnia szczelna	0,2÷0,4	0,3÷0,5	0,2÷0,4
	Frezowana	0,3÷0,5	0,3÷0,5	0,3÷0,5
	Porowata lub w złym stanie	0,3÷0,6	0,3÷0,7	0,3÷0,5
Warstwa wiążąca	Nowo wykonana	-	X	0,2÷0,4
	Frezowana	-	0,3÷0,5	0,3÷0,5
	Porowata lub w złym stanie	-	0,3÷0,6	0,3÷0,5

\*dołączenia dwóch warstw asfaltowych, gdy obydwie warstwy wykonane są z zastosowaniem asfaltów niemodyfikowanych dopuszcza się zastosowanie emulsji C60B3 ZM

Uwaga: w celu określenia ilości pozostałego lepiszcza asfaltowego, należy ilość emulsji asfaltowej podaną w tablicy pomnożyć przez 0,6

**Objaśnienia:**

„X” – nie dotyczy

„-” – rozwiązanie nie występuje

Pod warstwę ścierną wykonywaną z mieszanki typu:

- BBTM (wg STWIORB D. 05.03.24a [2]) należy stosować ilość skropienia odpowiadającą górnej granicy wg tablicy 5, jak dla mieszanki typu SMA, AC,
- PA (asfalt porowaty) należy wykonać specjalne skropienie w sposób opisany w STWIORB D.05.03.12a [3],
- SMA LA należy wykonać specjalne skropienie kationową emulsją modyfikowaną 60% szybko rozpadową w ilości 0,4-0,5 kg/m<sup>2</sup> w przypadku zawartości wolnych przestrzeni w niżej leżącej warstwie 5-7%. Niższe lub wyższe od wymienionego przedziału zawartości wolnych przestrzeni wymagają zadozowania zmniejszonej lub zwiększonej ilości emulsji.

Optymalną ilość emulsji asfaltowej do skropienia należy ustalić na odcinku próbnym układania mieszanki mineralno-asfaltowej. Ocenę należy dokonać na podstawie wytrzymałości na ścinanie, wymagania wg tablicy 8. W uzasadnionych przypadkach (brak szczepności), zakresy dozowania podane w tablicy 5 mogą zostać rozszerzone.

**5.7.2.2. Skropienie warstwy z mieszanki niezwiązanej lub związanej hydraulicznie**

W przypadku skrapiania warstwy z mieszanki niezwiązanej lub związanej hydraulicznie po okresie długotrwałych opadów deszczu, Inżynier dopuszcza powierzchnię, która ma być skrapiana i charakteryzuje się odpowiednią wilgotnością (patrz pkt.5.4.2). Jeśli poziom zawilgocenia warstwy jest zbyt duży, należy wstrzymać się ze skrapianiem do momentu przesuszenia powierzchni warstwy.

Skropienie lepiszczem powinno być wykonane w ilości podanej w tablicy 6. Kontrolę ilości lepiszcza w trakcie skrapiania należy dokonać wg PN-EN 12272-1 [10]. Skrapiarka powinna zapewniać rozkładanie lepiszcza z tolerancją ±10% w stosunku do ilości założonej.

Tablica 6. Zalecane ilości emulsji asfaltowej do skropienia podłoża z mieszanki niezwiązanej i związanej hydraulicznie [kg/m<sup>2</sup>] (uwaga – przyjęto dla emulsji kationowej o zawartości asfaltu równej 60% wg Załącznika krajowego NA [22] do PN-EN 13808 [21], rodzaj C60B10 ZM/R)

Rodzaj podłoża	Emulsja asfaltowa	
	Ilość	Rodzaj
Warstwa podbudowy z mieszanki niezwiązanej	0,5÷0,7	C60B10 ZM/R
Warstwa podbudowy z mieszanki związanej spoiwem hydraulicznym	0,3÷0,7	C60B10 ZM/R Zalecane pH≥3,5

**5.7.3. Wykonanie skropienia emulsją**

Skrapianie podłoża należy wykonywać równomiernie na całej powierzchni przeznaczonej do skropienia, przy użyciu skrapiarek samochodowych, ewentualnie ciągnionych – wyposażonych w rampy spryskujące oraz automatyczne systemy kontroli wydatku skropienia. Dopuszcza się skrapianie ręczne lancą w miejscach trudno dostępnych (np. przy

**Specyfikacje Techniczne Wykonania i Odbioru Robót Budowlanych dla zadania:  
„ROZBUDOWA DROGI WOJEWÓDZKIEJ NR 459 W MIEJSCOWOŚCI NAROK”**

ściekach ulicznych) oraz przy urządzeniach usytuowanych w nawierzchni lub ją ograniczających (np. studzienki, krawężniki). W razie potrzeby urządzenia te należy zabezpieczyć przed zabrudzeniem.

W wypadku dużej ilości pozostałej emulsji, np. powyżej 0,5 kg/m<sup>2</sup>, może być konieczne wykonanie skropienia w kilku warstwach, aby zapobiec spłynięciu i powstaniu kałuż lepiszcza.

Przed rozpoczęciem skrapiania należy strefy przyległe do skrapianych powierzchni jak np.: krawężniki, ścieki, wpusty itp. odpowiednio osłonić, zabezpieczając przed zabrudzeniem lub zalaniem emulsją.

Podłoże powinno być skropione z odpowiednim wyprzedzeniem przed układaniem następnej warstwy asfaltowej w celu rozpadu emulsji z wydzieleniem asfaltu i odparowaniem wody. O rozpadzie emulsji świadczy zmiana koloru skropionej powierzchni z brązowej na czarny. Przed wykonaniem następnego zabiegu technologicznego należy odczekać minimum 30 minut od momentu zmiany koloru pokrytej lepiszczem warstwy na czarny.

Skropioną warstwę Wykonawca powinien wyłączyć z ruchu publicznego i technologicznego przez zmianę organizacji ruchu lub odpowiednią ochronę skropienia przez pokrycie specjalną warstwą osłonową.

#### **5.8. Ochrona wykonanego skropienia**

Wykonanie warstwy ochronnej emulsji przez dodatkowe skropienie z użyciem mlecza wapiennego należy stosować dla dróg o kategorii KR 4-7. Skropienie mleczeniem wapiennym wykonuje się dopiero wtedy, gdy nastąpi rozpad emulsji i odparuje woda.

Stężenie roztworu roboczego mlecza wapiennego należy przygotować tak, by w 100 g próbki zawartość wodorotlenku wapnia wyrażona w gramach, a otrzymana przez wysuszenie próbki w suszarce w temp. 110±5°C do stałej masy (jednak nie dłużej niż 5 godz.) była:

- nie mniejsza niż 16,0% i nie większa niż 28,0% - do skropienia podbudowy z mieszanki niezwiązanej lub związanej hydraulicznie,
- nie mniejsza niż 9,0 % i nie większa niż 16,0% - do skropienia warstw mineralno-asfaltowych.

Dozowana na nawierzchnię dawka roztworu mlecza wapiennego powinna zawierać się w przedziale 250 g/m<sup>2</sup> ± 20 g.

Dalsze prace budowlane na zabezpieczonej nawierzchni można prowadzić po odparowaniu wody z zaaplikowanego roztworu mlecza wapiennego wg oceny wizualnej (powstanie suchego filmu wodorotlenku wapnia na powierzchni).

Ze względu na osiadanie wodorotlenku wapnia na dnie zbiornika skraparki lub opryskiwacza, urządzenia te powinny być wyposażone w system obiegu zamkniętego lub mieszadło obrotowe. Jeśli producent mieszaniny gwarantuje jednorodność w określonym czasie, mieszadło nie jest wymagane. Mleczko wapienne należy przechowywać w odpowiednich zbiornikach homogenizacyjnych z zastosowaniem mechanizmów zabezpieczających. Produkt nie może być przechowywany ani transportowany w pojemnikach aluminiowych oraz przechowywany w temperaturach poniżej 5°C.

Warstwa skropiona emulsją asfaltową, przed ułożeniem na niej warstwy asfaltowej, powinna być pozostawiona na czas niezbędny do umożliwienia odparowania wody:

- 8 h w wypadku zastosowania więcej niż 1,0 kg/m<sup>2</sup>,
- 1 h w wypadku zastosowania od 0,5 do 1,0 kg/m<sup>2</sup>,
- 0,5 h w wypadku zastosowania do 0,5 kg/m<sup>2</sup>.

Czas ten nie dotyczy skrapiania rampą zamontowaną na rozkładarce.

#### **5.8. Roboty wykończeniowe**

Roboty wykończeniowe, zgodne z dokumentacją projektową, STWIORB lub wskazaniami Inżyniera, dotyczą prac związanych z dostosowaniem wykonanych robót do istniejących warunków terenowych, takie jak:

- odtworzenie przeszkód czasowo usuniętych,
- uzupełnienie zniszczonych w czasie robót istniejących elementów drogowych lub terenowych,
- roboty porządkujące otoczenie terenu robót,
- usunięcie oznakowania drogi wprowadzonego na okres robót.

### **6. KONTROLA JAKOŚCI ROBÓT**

#### **6.1. Ogólne zasady kontroli jakości robót**

Ogólne zasady kontroli jakości robót podano w STWIORB D-M-00.00.00 „Wymagania ogólne” [1] pkt 6.

#### **6.2. Badania przed przystąpieniem do robót**

Przed przystąpieniem do robót Wykonawca powinien:

- uzyskać wymagane dokumenty, dopuszczające wyroby budowlane do obrotu i powszechnego stosowania (np. stwierdzenie o oznakowaniu materiału znakiem CE lub znakiem budowlanym B, certyfikat zgodności, deklarację zgodności, aprobatę techniczną, ew. badania materiałów wykonane przez dostawców itp.),
- ew. wykonać własne badania właściwości materiałów przeznaczonych do wykonania robót, określone przez Inżyniera.

Wszystkie dokumenty oraz wyniki badań Wykonawca przedstawia Inżynierowi do akceptacji.

#### **6.3. Badania w czasie robót**

Częstotliwość oraz zakres badań i pomiarów, które należy wykonać w czasie robót podaje tablica 7.

Tablica 7. Częstotliwość oraz zakres badań i pomiarów w czasie robót

Lp.	Wyszczególnienie robót	Częstotliwość badań	Wartości dopuszczalne
1	Lokalizacja i zgodność granic terenu robót z dokumentacją projektową	1 raz	Wg pktu 5 i dokumentacji projektowej
2	Roboty przygotowawcze	Ocena ciągła	Wg pktu 5.3
3	Czystość podłoża (sprawdzona wizualnie)	Ocena ciągła	Wg pktu 5.4
4	Sprawdzenie jednorodności skropienia	2000 ÷ 3000 m <sup>2</sup> <sup>1)</sup>	Wg pktu 5.7.2 <sup>2)</sup>
5	Wytrzymałość na ścinanie połączenia między	1 próbka na 15000	Wg tab. 8 <sup>3)</sup>

**Specyfikacje Techniczne Wykonania i Odbioru Robót Budowlanych dla zadania:  
„ROZBUDOWA DROGI WOJEWÓDZKIEJ NR 459 W MIEJSCOWOŚCI NAROK”**

	warstwami	m <sup>2</sup> wykonanej nawierzchni	
6	Wykonanie robót wykończeniowych	Ocena ciągła	Według punktu 5.8

1) Częstotliwość badań: raz na 2000 m<sup>2</sup> przy wielkości powierzchni do skropienia do 6000 m<sup>2</sup> i raz na 3000 m<sup>2</sup> przy wielkości powierzchni do skropienia powyżej 6000 m<sup>2</sup>.

2) Dopuszczalne odchylenia ilości dozowanej emulsji na 1 m<sup>2</sup>: ± 10%. Dopuszczalne odchylenia szerokości dozowanej warstwy emulsji: ± 10 cm.

3) Badanie połączenia międzywarstwowego powinno być wykonywane w nawierzchniach dróg o kategorii ruchu KR3 ÷ KR7. Częstość pobierania próbek powinna wynosić: 1 próbka na 15000 m<sup>2</sup> wykonanej nawierzchni.

Wytrzymałość na ścinanie wszystkich połączeń jest warunkiem uzyskania odpowiedniej sztywności konstrukcji, a tym samym trwałości konstrukcji. Jest warunkiem, który jest zakładany do obliczenia grubości warstw na etapie wymiarowania nawierzchni i musi być spełniony.

Wymagane minimalne wartości wytrzymałości na ścinanie połączenia między warstwami asfaltowymi nawierzchni podano w tablicy 8.

Tablica 8. Wymagania wytrzymałości na ścinanie połączenia między warstwami asfaltowymi nawierzchni

Połączenie między warstwami	Wymagana minimalna wytrzymałość na ścinanie, na próbkach Ø150 mm (Ø100 mm) [MPa]
Ścieralna-wiążąca <sup>a)</sup>	1,0
Wiążąca-podbudowa	0,7
Podbudowa-podbudowa <sup>b)</sup>	0,6
Cienka warstwa ścieralna (grubość projektowa ≤ 3,5 cm)-warstwa wiążąca Cienka warstwa ścieralna (grubość projektowa ≤ 3,5 cm)-warstwa ścieralna	1,3 <sup>c)</sup>
a) nie dotyczy asfaltowych warstw kompaktowych b) jeśli podbudowa składa się z kilku warstw asfaltowych c) nie dotyczy jeżeli zawartość wolnych przestrzeni w warstwie przekracza 14%	

Metodyka badania wytrzymałości na ścinanie zgodnie z „Instrukcją laboratoryjnego badania szczepności międzywarstwowej warstw asfaltowych wg metody Leutnera i wymagania techniczne szczepności”, GDDKiA, Gdańsk, 2014 [27], z zastosowaniem próbek Ø100 mm lub Ø150 mm. Badaniem referencyjnym jest badanie na próbkach Ø150 mm.

Badanie połączenia międzywarstwowego jako badanie kontrolne powinno być wykonywane w nawierzchniach dróg KR4-7. Częstość wykonywanych badań powinna wynosić nie rzadziej niż jeden punkt na 15 000 m<sup>2</sup> wykonanej nawierzchni.

W odniesieniu do dróg kategorii KR1-3 badania kontrolne połączenia międzywarstwowego nie są obligatoryjne, jednak należy je wykonać w przypadkach budzących wątpliwości co do jakości wykonanych robót.

## 7. OBMIAR ROBÓT

### 7.1. Ogólne zasady obmiaru robót

Ogólne zasady obmiaru robót podano w STWIORB D-M-00.00.00 „Wymagania ogólne” [1] pkt 7.

### 7.2. Jednostka obmiarowa

Jednostką obmiarową jest m<sup>2</sup> (metr kwadratowy) oczyszczonej i skropionej powierzchni warstwy.

## 8. ODBIÓR ROBÓT

Ogólne zasady odbioru robót podano w STWIORB D-M-00.00.00 „Wymagania ogólne” [1] pkt 8.

Roboty uznaje się za wykonane zgodnie z dokumentacją projektową, STWIORB i wymaganiami Inżyniera, jeżeli wszystkie pomiary i badania z zachowaniem tolerancji według pktu 6 dały wyniki pozytywne.

## 9. PODSTAWA PŁATNOŚCI

### 9.1. Ogólne ustalenia dotyczące podstawy płatności

Ogólne ustalenia dotyczące podstawy płatności podano w STWIORB D-M-00.00.00 „Wymagania ogólne” [1] pkt 9.

### 9.2. Cena jednostki obmiarowej

Cena wykonania jednostki obmiarowej (1 m<sup>2</sup>) obejmuje:

- prace pomiarowe i roboty przygotowawcze,
- oznakowanie robót,
- dostarczenie materiałów i sprzętu,
- oczyszczenie warstw konstrukcyjnych nawierzchni,
- skropienie emulsją warstw konstrukcyjnych nawierzchni,
- przeprowadzenie wymaganych pomiarów i badań,
- uporządkowanie terenu robót i jego otoczenia,
- roboty wykończeniowe,
- odwiezienie sprzętu.

Wszystkie roboty powinny być wykonane według wymagań dokumentacji projektowej, STWIORB, specyfikacji technicznej i postanowień Inżyniera.

### 9.3. Sposób rozliczenia robót tymczasowych i prac towarzyszących

Cena wykonania robót określonych niniejszą STWIORB obejmuje:

**Specyfikacje Techniczne Wykonania i Odbioru Robót Budowlanych dla zadania:  
„ROZBUDOWA DROGI WOJEWÓDZKIEJ NR 459 W MIEJSCOWOŚCI NAROK”**

---

- roboty tymczasowe, które są potrzebne do wykonania robót podstawowych, ale nie są przekazywane Zamawiającemu i są usuwane po wykonaniu robót podstawowych,
- prace towarzyszące, które są niezbędne do wykonania robót podstawowych, niezaliczane do robót tymczasowych, jak geodezyjne wytyczenie robót itd.

#### **10. PRZEPISY ZWIĄZANE**

##### **10.1. Ogólne specyfikacje techniczne (STWIORB)**

1. D-M-00.00.00 Wymagania ogólne
2. D.05.03.24a Nawierzchnia z betonu asfaltowego do bardzo cienkich warstw (z mieszanki BBTM)
3. D.05.03.12a Nawierzchnia z asfaltu porowatego wg WT-1 i WT-2

##### **10.2. Normy**

4. PN-EN 1426 Asfalty i produkty asfaltowe – Oznaczanie penetracji igłą
5. PN-EN 1427 Asfalty i produkty asfaltowe – Oznaczanie temperatury mięknięcia – Metoda Pierścień i Kula
6. PN-EN 1428 Asfalty i lepiszcza asfaltowe – Oznaczanie zawartości wody w emulsjach asfaltowych – Metoda destylacji azeotropowej
7. PN-EN 1429 Asfalty i lepiszcza asfaltowe – Oznaczanie pozostałości na sicie emulsji asfaltowych oraz trwałości podczas magazynowania metodą pozostałości na sicie
8. PN-EN 1430 Asfalty i produkty asfaltowe – Oznaczanie polarności cząstek w emulsjach asfaltowych
  
9. PN-EN 1431 Asfalty i lepiszcza asfaltowe – Oznaczanie zawartości asfaltu i olejów destylacyjnych w emulsjach asfaltowych metodą destylacji
10. PN-EN 12272-1 Powierzchniowe utrwalenie – Metody badań – Część 1: Dozowanie i poprzeczny rozkład lepiszcza i kruszywa
11. PN-EN 12591 Asfalty i lepiszcza asfaltowe – Wymagania dla asfaltów drogowych
12. PN-EN 12846-1 Asfalty i lepiszcza asfaltowe – Oznaczanie czasu wypływu lepkościomierzem wypływowym. Część 1: Emulsje asfaltowe
13. PN-EN 12850 Asfalty i lepiszcza asfaltowe – Oznaczanie wartości pH emulsji asfaltowych
14. PN-EN 13074-1 Asfalty i lepiszcza asfaltowe -- Odzyskiwanie lepiszcza z emulsji asfaltowych lub asfaltów upłynnionych lub fluksowanych -- Część 1: Odzyskiwanie metodą odparowania
15. PN-EN 13074-2 Asfalty i lepiszcza asfaltowe -- Odzyskiwanie lepiszcza z emulsji asfaltowych lub asfaltów upłynnionych lub fluksowanych -- Część 2: Stabilizacja po odzyskaniu metodą odparowania
16. PN-EN 13075-1 Asfalty i lepiszcza asfaltowe – Badanie rozpadu – Część 1: Oznaczanie indeksu rozpadu kationowych emulsji asfaltowych, metoda z wypełniaczem mineralnym
17. PN-EN 13398 Asfalty i lepiszcza asfaltowe – Oznaczanie nawrotu sprężystego asfaltów modyfikowanych
18. PN-EN 13589 Asfalty i lepiszcza asfaltowe -- Oznaczanie siły rozciągania asfaltów modyfikowanych, metoda z duktylometrem
19. PN-EN 13614 Asfalty i lepiszcza asfaltowe – Oznaczanie przyczepności emulsji asfaltowych przez zanurzenie w wodzie
20. PN-EN 13703 Asfalty i lepiszcza asfaltowe -- Oznaczanie energii odkształcenia
21. PN-EN 13808 Asfalty i lepiszcza asfaltowe – Zasady klasyfikacji kationowych emulsji asfaltowych
22. PN-EN 13808:2013-10/Ap1:2014-07 Asfalty i lepiszcza asfaltowe – Zasady specyfikacji kationowych emulsji asfaltowych. Załącznik krajowy NA
23. PN-EN 14023 Asfalty i lepiszcza asfaltowe – Zasady specyfikacji asfaltów modyfikowanych polimerami

##### **10.3. Inne dokumenty**

24. Katalog typowych konstrukcji nawierzchni podatnych i półsztywnych. Załącznik do Zarządzenia nr 31 Generalnego Dyrektora Dróg Krajowych i Autostrad z dnia 16 czerwca 2014 r.
25. Nawierzchnie asfaltowe na drogach krajowych - WT-2 2014 – część I - Mieszanki mineralno-asfaltowe. Wymagania Techniczne. Załącznik do Zarządzenia nr 54 Generalnego Dyrektora Dróg Krajowych i Autostrad z dnia 18 listopada 2014 roku zmieniającego zarządzenie w sprawie stosowania wymagań technicznych na drogach krajowych dotyczących mieszanek mineralno-asfaltowych.
26. Nawierzchnie asfaltowe na drogach krajowych - WT-2 2016 – część II - Wykonanie warstw nawierzchni asfaltowych. Wymagania Techniczne. Załącznik do Zarządzenia nr 7 Generalnego Dyrektora Dróg Krajowych i Autostrad z dnia 9 maja 2016 roku zmieniającego zarządzenie w sprawie stosowania wymagań technicznych na drogach krajowych dotyczących mieszanek mineralno-asfaltowych.
27. Instrukcja laboratoryjnego badania szczepności międzywarstwowej warstw asfaltowych wg metody Leutnera i wymagania techniczne szczepności”, GDDKiA, Gdańsk, 2014, [Internet, dostęp 4.08.2015] [https://www.gddkia.gov.pl/userfiles/articles/d/dokumenty-techniczne\\_8162/INSTRUKCJA%20LABORATORYJNEGO%20BADANIA%20SCZEPNOSCI%20MIEDZYWARSTWOWEJ%2031.08.2014.pdf](https://www.gddkia.gov.pl/userfiles/articles/d/dokumenty-techniczne_8162/INSTRUKCJA%20LABORATORYJNEGO%20BADANIA%20SCZEPNOSCI%20MIEDZYWARSTWOWEJ%2031.08.2014.pdf)



## **11. ZAŁĄCZNIKI**

### **ZAŁĄCZNIK 1**

#### **POŁĄCZENIA MIĘDZYWARSTWOWE – CELE, ZADANIA I WYKONANIE**

(wg K. Błażejowski, S. Styk: Technologia warstw asfaltowych, Wydawnictwa Komunikacji i Łączności, Warszawa 2004)

##### Definicja

Połączenie międzywarstwowe jest zabiegiem wykonanym na placu budowy, mającym na celu trwałe zespolenie warstw nawierzchni drogowej. Zabieg połączenia międzywarstwowego polega na skropieniu warstwy dolnej emulsją asfaltową lub innym lepiszczem (np. asfaltem upłynnionym, który praktycznie znikł z rynku krajowego).

##### Funkcje

Połączenie międzywarstwowe warstw powierzchni spełnia następujące funkcje:

- zwiększa wytrzymałość zespołu warstw asfaltowych nawierzchni,
  - uniemożliwia penetrację wody między warstwami,
- więc w konsekwencji zwiększa trwałość całej nawierzchni.

Skuteczne połączenie warstw nawierzchni uzyskuje się przez:

- zazębienie, kiedy ziarna kruszywa z górnej warstwy wchodzą w zagłębienia dolnej warstwy i klinują się w nich,
- sklejenie, kiedy warstwa lepiszcza przenosi naprężenia pionowe (odrywające) i udział sklejenia jest dominujący przy przenoszeniu sił rozciągających (odspajających).

##### Emulsje

Praktycznie na rynku do skrapiania pozostały jedynie emulsje wodno-asfaltowe. Jeszcze do niedawna stosowano do tego celu emulsje bez specjalnego określenia, że mają to być materiały do połączeń międzywarstwowych. Od pewnego czasu produkuje się już emulsje przeznaczone właśnie do związań międzywarstwowych, według normy PN-EN 13808 oznaczone „ZM”.

Dostępne emulsje umożliwiają ich użycie do złączania warstw wykonanych z asfaltów niemodyfikowanych oraz warstw z asfaltów modyfikowanych polimerami, a także do złączania warstw asfaltowych z podbudowami z kruszywa niezwiązanego oraz związanego spoiwem hydraulicznym.

##### Poprawność wykonania

Poprawne wykonanie połączenia międzywarstwowego nadaje nawierzchni pełną wytrzymałość. Należy zdawać sobie sprawę, że źle wykonane połączenie międzywarstwowe (np. z niewłaściwym lepiszczem lub jego niedomiarem względnie nadmiarem) może czasami więcej zaszkodzić niż pomóc.

Na skutek błędnego wykonania połączeń międzywarstwowych mogą wystąpić następujące problemy:

- całkowity brak związania warstw, powodujący możliwość przesuwania się warstw,
- lepiszcze w związaniu jest zbyt miękkie i warstwa górna przesuwa się po dolnej, co powoduje pęknięcie i odkształcanie się górnej warstwy,
- zbyt dużo jest lepiszcza w związaniu i oprócz poślizgu górnej warstwy, lepiszcze „wypacane” jest na wierzch górnej warstwy,
- w mieszankach o grubym uziarnieniu (głównie w podbudowach), jest zbyt mało zaprawy w mieszance, co skutkuje powstaniem powierzchni kontaktowych tylko między grysami dolnej i górnej warstwy – sklejenie występuje na mniejszej powierzchni; przypadek ten może wystąpić także, jeśli mieszanka jest rozsegregowana (najczęściej w mieszankach o uziarnieniu powyżej 20 mm).

Na skutek niewłaściwego związania zwiększają się naprężenia w dolnej strefie warstw asfaltowych.

Z punktu widzenia żywotności zmęczeniowej całej konstrukcji nawierzchni, większe znaczenie ma dobre związanie między dolnymi warstwami (podbudowa i warstwa wiążąca), niż między wyżej leżącymi warstwami (wiązącą i ścieralną), których związanie ma znaczenie raczej dla zapobieżenia odkształceniom powierzchniowym (sfalowaniom i koleinom).

##### Zalecenia wykonawcze

Związanie warstw asfaltowych wykonywane w miesiącach o niskiej temperaturze powietrza jest zwykle mniej skuteczne niż wykonywane podczas dobrej pogody. Znaczenie ma niska temperatura warstwy dolnej i szybkie wychładzanie układanej gorącej warstwy, co zmniejsza szanse na dobre zazębienie warstw. Niekorzystnym czynnikiem atmosferycznym może być duża wilgotność powietrza (np. jesienią), co wpływa na wilgotność powierzchni dolnej warstwy i utrudnione odparowanie wody z emulsji asfaltowej.

Przy skrapianiu należy przyjmować właściwy rodzaj emulsji, odpowiednią ilość lepiszcza i zastosować równomierność skropienia.

Przy używaniu do skropienia emulsji modyfikowanej zaleca się po rozpadzie emulsji zastosować posypkę z grysu 2/5 mm dla ochrony warstwy lepiszcza przed ruchem technologicznym, gdyż po rozpadzie emulsji warstwa asfaltu modyfikowanego przykleja się do opon pojazdów, co niszczy skropienie i zanieczyszcza pojazdy.

Przed skropieniem betonu cementowego emulsją asfaltową warto „zrosić” jego powierzchnię wodą, gdyż zawsze wchłania on trochę wody i prewencyjne zroszenie zapobiegnie sztucznemu odciągnięciu wody z emulsji. Takie zroszenie wodą powinno odbyć się co najmniej kilka godzin przed skropieniem emulsją.

Najlepsze efekty pod względem jednorodności skrapiania i dokładności dozowania dają typowe skraparki do emulsji stosowane zwykle do powierzchniowych utrwaleń.

Jeśli w ciągu 24 godzin od skropienia podbudowy nieasfaltowej lub podłoża na powierzchni znajduje się jeszcze nadmiar lepiszcza, to należy je „neutralizować” przez rozsypanie piasku, który je wchłonie.

**D.04.04.02      PODBUDOWA Z KRUSZYWA ŁAMENEGO STABILIZOWANEGO MECHANICZNIE**

**1. WSTĘP**

**1.1. Przedmiot Specyfikacji Technicznej Wykonania i Odbioru Robót Budowlanych**

Przedmiotem niniejszej Specyfikacji Technicznej Wykonania i Odbioru Robót Budowlanych są wymagania dotyczące wykonania i odbioru Robót budowlanych w ramach realizacji zadania: „Rozbudowa drogi wojewódzkiej nr 459 w miejscowości Narok”.

**1.2. Zakres stosowania STWiORB**

Specyfikacja Techniczna Wykonania i Odbioru Robót Budowlanych jest stosowana jako dokument przetargowy i kontraktowany przy zleceniu i realizacji robót wymienionych w pkt 1.1

**1.3. Zakres robót objętych STWiORB**

Ustalenia zawarte w niniejszej specyfikacji dotyczą zasad prowadzenia robót związanych z wykonywaniem podbudowy z kruszywa łamanego stabilizowanego mechanicznie.

Zakres robót obejmuje wykonanie podbudowy zasadniczej z kruszywa łamanego stabilizowanego mechanicznie:

- gr. 15 cm. – w konstrukcji nawierzchni chodników, opasek wyniesionych 10cm ponad jezdnię, zjazdów indywidualnych oraz miejsc postojowych (kruszywo 0/31,5mm)

- gr. 20 cm. – w konstrukcji nawierzchni drogi za kościołem (kruszywo 0/31,5mm)

Zakres robót obejmuje wykonanie podbudowy pomocniczej z kruszywa łamanego stabilizowanego mechanicznie:

- gr. 20 cm. – w konstrukcji nawierzchni zjazdów publicznych (kruszywo 0/31,5mm)

- gr. 20 cm. – w konstrukcji nawierzchni zatoki autobusowej i powierzchni wybrukowanych (kruszywo 0/63mm)

- gr. 24 cm. – w konstrukcji nawierzchni poboczy wzdłuż DW459 (kruszywo 0/31,5mm)

**1.4. Określenia podstawowe**

**1.4.1 Mieszanka niezwiązana** - ziarnisty materiał, zazwyczaj o określonym składzie ziarnowym (od d=0 do D), który jest stosowany do wykonania ulepszanego podłoża gruntowego oraz warstw konstrukcji nawierzchni dróg. Mieszanka niezwiązana może być wytworzona z kruszyw naturalnych, sztucznych z recyklingu lub mieszaniny tych kruszyw w określonych proporcjach

**1.4.2. Kategoria** - charakterystyczny poziom właściwości kruszywa lub mieszanki niezwiązanej, wyrażony, jako przedział wartości lub wartość graniczna. Nie ma zależności pomiędzy kategoriami różnych właściwości. Właściwości oznaczone symbolem kategorii NR oznaczają, że nie jest wymagane badanie danej cechy.

**1.4.3 Partia** - wielkość produkcji, wielkość dostawy, dostawę dzielono (np. ładunek wagonowy, ładunek samochodu ciężarowego, ładunek barki) lub hałdę, która została wyprodukowana w okresie występowania jednakowych warunków. Przy ciągłym procesie produkcyjnym, jako partię należy przyjmować ilość wyprodukowaną w ustalonym czasie.

**1.4.4. Podbudowa** – dolna część konstrukcji nawierzchni służąca do przenoszenia obciążeń z ruchu na podłoże.

Podbudowa może składać się z podbudowy zasadniczej i pomocniczej. Obydwie warstwy mogą być wykonywane w kilku warstwach technologicznych. W przypadku wzmacniania, konstrukcje istniejące nawierzchni uważa się za podbudowę.

**1.4.5. Podbudowa pomocnicza** – warstwa, zapewniająca przenoszenie obciążeń z warstwy podbudowy zasadniczej na warstwę podłoża. Podbudowa pomocnicza może składać się z kilku warstw o różnych właściwościach.

**1.4.6. Podbudowa zasadnicza** - warstwa, zapewniająca przenoszenie obciążeń z warstw wyżej leżących na warstwę podbudowy pomocniczej lub podłoże.

**1.4.7. Kruszywa słabe** – kruszywo przewidziane do zastosowania w mieszance przeznaczonej do wykonywania warstw nawierzchni drogowej, lub podłoża ulepszanego, które charakteryzuje się różnicami w uziarnieniu, przed i po 5 krotnym zagęszczeniu metodą Proctora, przekraczającymi  $\pm 8\%$ . Uziarnienie kruszywa należy sprawdzać na sitach przewidzianych do kontroli uziarnienia wg PN-EN 13285 (tabl. 5) i niniejszych WT. O zakwalifikowaniu kruszywa do kruszyw słabych decyduje największa różnica wartości przesiewów na jednym z sit kontrolnych.

**1.4.8. Zakładowa kontrola Produkcji (ZKP)** – stała wewnętrzna kontrola produkcji wykonywana przez Producenta, podczas której wszystkie elementy, wymagania i postanowienia przyjęte przez Producenta powinny zostać przez niego udokumentowane w usystematyzowany sposób w formie zapisanej polityki i procedur.

**1.4.9.** Pozostałe określenia podstawowe są zgodne z obowiązującymi, odpowiednimi polskimi normami oraz z definicjami podanymi w STWiORB D-M-00.00.00 „Wymagania ogólne” pkt 1.4.

**1.5. Stosowane skróty i skrótowce**

1.5.1. WT – Wytyczne Techniczne,

1.5.2. PZJ – Program/Plan Zapewnienia Jakości,

1.5.3. ZKP – zakładowa kontrola produkcji,

1.5.4. CBR – kalifornijski wskaźnik nośności, w procentach (%),

1.5.5. SDV: obszar uziarnienia, w którym powinna się mieścić krzywa uziarnienia mieszanki (S) deklarowana przez dostawcę/producenta,

1.5.6. k- współczynnik filtracji, oznaczony wg ISO/TS 17892-11:2004,

1.5.7. D15 – wymiar boku oczka sita w milimetrach, przez które przechodzi 15% (m/m) ziaren mieszanki, z której jest wykonana warstwa podbudowy lub warstwa ulepszanego podłoża,

1.5.8. d85 – wymiar boku oczka sita w milimetrach, przez które przechodzi 85% (m/m) ziaren gruntu podłoża,

1.5.9. d50 - wymiar boku oczka sita w milimetrach, przez które przechodzi 50% (m/m) ziaren gruntu podłoża,

1.5.10. O90 – umowna średnica porów geowłókniny lub geotkaniny odpowiadająca wymiarom frakcji gruntu (podłoża) zatrzymującego się na geowłókninie/geotkaninie w ilości 90% (m/m); wartość parametru O90 powinna być podawana przez producenta geowłókniny.

**Specyfikacje Techniczne Wykonania i Odbioru Robót Budowlanych dla zadania:  
„ROZBUDOWA DROGI WOJEWÓDZKIEJ NR 459 W MIEJSCOWOŚCI NAROK”**

**2. MATERIAŁY**

**2.1. Ogólne wymagania dotyczące materiałów**

Ogólne wymagania dotyczące materiałów, ich pozyskiwania i składowania, podano w STWiORB D-M. 00.00.00 „Wymagania ogólne” pkt 2.

**2.2. Rodzaje materiałów**

Wymagania wobec kruszyw oparte są na klasyfikacji zgodnie z normą PN-EN 12522.

Do wytwarzania mieszanki kruszyw niezwiązanych, przeznaczonych do wykonywania warstwy podbudowy w konstrukcjach nawierzchni dróg, obciążonych ruchem kategorii KR4, należy stosować kruszywo naturalne lub sztuczne.

**2.3. Wymagania dla materiałów**

Wymagania wobec kruszywa przeznaczonego do wytwarzania mieszanek niezwiązanych do warstw podbudowy przedstawia tabela 1.

Tablica 1. Wymagania wobec kruszyw do mieszanek niezwiązanych do warstw podbudowy

Rozdział w PN-EN 13242:2004	Właściwość	Wymagania wobec kruszywa do mieszanek niezwiązanych przeznaczonych do podbudowy:	
		pomocniczej	zasadniczej
4.1-4.2	Zastaw sit # mm	0,063; 0,5; 1; 2; 4; 5,6; 8; 11,2; 16; 22,4; 31,5; 45; 63; 90 (zestaw podstawowy plus zestaw 1)	
4.3.1	Uziarnienie wg PN-EN 933-1	G <sub>C</sub> 85/15, G <sub>F</sub> 85, G <sub>A</sub> 85	G <sub>C</sub> 80/20, G <sub>F</sub> 80, G <sub>A</sub> 75
4.3.2	Ogólne granice i tolerancje uziarnienia kruszywa grubego na sitach pośrednich wg PN-EN 933-1	GT <sub>C</sub> NR	GT <sub>C</sub> 20/15
4.3.3	Tolerancje typowego uziarnienia kruszywa drobnego i kruszywa o ciągłym uziarnieniu wg PN-EN 933-1	GT <sub>F</sub> NR, GT <sub>A</sub> NR	GT <sub>F</sub> 10, GT <sub>A</sub> 20
4.4	Kształt kruszywa grubego wg PN-EN 933-4 a) maksymalne wartości wskaźnika płaskości lub b) maksymalne wartości wskaźnika kształtu	FI <sub>NR</sub> SI <sub>NR</sub>	FI <sub>50</sub> SI <sub>55</sub>
4.5	Kategorie procentowych zawartości ziaren o powierzchni przekruszonej lub łamanych oraz ziaren całkowicie zaokrąglonych w kruszywie grubym wg PN-EN 933-5	C <sub>NR</sub>	C <sub>90/3</sub>
4.6	Zawartość pyłów wg PN-EN 933-1 a) w kruszywie grubym* b) w kruszywie drobnym*	F Deklarowana	
4.7	Jakość pyłów	Właściwość nie jest badana na pojedynczych frakcjach, a tylko w mieszankach	
5.2	Odporność na rozdrabnianie wg PN-EN 1097-2, kategoria nie wyższa niż:	LA <sub>50</sub>	LA <sub>40</sub>
5.5	Nasiąkliwość wg PN-EN 1097-6:2001, rozdział 7,8 lub 9 (w zależności od frakcji)	W <sub>cm</sub> NR WA <sub>242</sub> ***	
6.4.2.1	Stażość objętości żużla stalowniczego wg PN-EN 1744-1:1998, rozdział 19.3	V <sub>5</sub>	
6.4.2.2	Rozpad krzemianowy w żużlu wielkopieczowym kawałkowym wg PN-EN 1744-1:1998, p. 19.1	Brak rozpadu	
6.4.2.3	Rozpad żelazowy w żużlu wielkopieczowym kawałkowym wg PN-EN 1744-1:1998, p. 19.2	Brak rozpadu	
6.4.3	Składniki rozpuszczalne w wodzie wg PN-EN 1744-3	Brak substancji szkodliwych w stosunku do środowiska wg odrębnych przepisów	
6.4.4	Zanieczyszczenia	Brak zadnych ciał obcych takich jak drewno, szkło i plastik, mogących pogorszyć wyrób końcowy	
7.2	Zgorzel słoneczna bazaltu wg PN-EN 1367-3, wg PN-EN 1097-2	SB <sub>LA</sub>	
7.3.3****	Mrozoodporność na frakcji kruszywa 8/16 wg PN-EN 1367-1	F4	
Załącznik C	Skład materiałowy	Deklarowany przez producenta	
Załącznik C, podrozdział C.3.4	Istotne cechy środowiskowe	Większość substancji niebezpiecznych określonych w dyrektywie Rady 76/769/EWG zazwyczaj nie występuje w źródłach kruszywa pochodzenia mineralnego, jednak w odniesieniu do kruszyw sztucznych i odpadowych należy badać czy zawartość substancji	

**Specyfikacje Techniczne Wykonania i Odbioru Robót Budowlanych dla zadania:  
„ROZBUDOWA DROGI WOJEWÓDZKIEJ NR 459 W MIEJSCOWOŚCI NAROK”**

		niebezpiecznych nie przekracza wartości dopuszczalnych wg odrębnych przepisów
--	--	---

*\*) łączna zawartość pyłów w mieszance powinna się mieścić w krzywych granicznych, rys. 1 lub 2,*

*\*\*\*) do warstw podbudów zasadniczych na drogach wymaga się aby dostarczana na budowę mieszanka kruszyw spełniała wymagania wobec odporności na rozdrabnianie  $LA \leq 35$  (patrz tabela 2),*

*\*\*\*\*) W przypadku gdy wymagane nie jest spełnione, należy sprawdzić mrozoochronność wg punk. 7.3.3ww tablicy*

*\*\*\*\*\*) Badanie uwarunkowane uzyskaną kategorią nasiakliwości*

W mieszankach, które są wyprodukowane z różnych kruszyw, każdy ze składników powinien spełniać wymagania z tablicy 1. W przypadku uzasadnionych pozytywnymi, udokumentowanymi wynikami dotychczasowych zastosowań, dopuszcza się odstępstwa od tych wymagań, o ile mieszanka kruszyw po 5 krotnym zagęszczaniu metodą Proctora spełnia wszystkie wymagania tablicy 2.

W przypadku słabych kruszyw zawartość pyłów w mieszance kruszyw należy również badać i deklarować, po 5 krotnym zagęszczeniu metodą Proctora. Zawartość pyłów w takiej mieszance, po pięciokrotnym zagęszczeniu metodą Proctora, powinno również spełniać wymagania podane w tablicy 2.

#### **2.4. Wymagania wobec wody do zraszania**

Do zraszania kruszywa należy stosować wodę nie zawierającą składników wpływających szkodliwie na mieszankę kruszywa, ale umożliwiającą właściwe zagęszczenie mieszanki niezwiązanej.

#### **2.5. Wymagania wobec mieszanek niezwiązanych przeznaczonych do warstwy podbudowy**

##### **2.5.1. Postanowienia ogólne**

##### **2.5.1.1. Wartości graniczne i tolerancje**

Podane w dalszej części wartości graniczne i tolerancje zawierają nie tylko rozrzut wynikający z pobierania i dzielenia próbek, lecz także przedział ufności (precezia w porównywalnych warunkach) jak również nierównomierność warunków wykonawczych, o ile w wypadkach odosobnionych żadne inne uregulowanie nie wystąpi.

##### **2.5.1.2. Mieszanki kruszyw**

Mieszanki kruszyw powinny być produkowane i składowane, aby wykazywały zachowanie jednakowych właściwości i spełniały wymagania tablicy 2. Wyprodukowane mieszanki kruszyw powinny być jednorodnie wymieszane i charakteryzować się równomierną wilgotnością.

##### **2.5.2 Wymagania wobec mieszanek kruszyw niezwiązanych przeznaczonych do warstwy podbudowy pomocniczej lub zasadniczej**

##### **2.5.2.1. Postanowienia ogólne**

Do warstwy podbudowy z mieszanek kruszyw niezwiązanych należy stosować mieszanki 0/31,5 wytwarzane w centralnych wytwórniach zapewniających jednorodność i ciągłość uziarnienia zgodnie z WT, zlokalizowanych możliwie blisko miejsca ich wbudowania, aby zminimalizować rozsegregowywanie się mieszanki w czasie transportu. W uzasadnionych przypadkach dopuszcza się stosowanie mieszanek kruszyw wyprodukowanych w zakładach produkcji zlokalizowanych w odległych miastach, pod warunkiem, że w trakcie załadunku tych mieszanek do środków transportu, a także w trakcie transportu i ich rozładunku oraz wbudowywania w warstwę zostaną zastosowane odpowiednie środki zaradcze, które zapobiegą rozsegregowaniu się mieszanki kruszyw. W przypadku stwierdzonego rozsegregowania mieszanki należy ją ponownie wymieszać, aby jej uziarnienia było zgodnie z deklarowanym przez dostawcę/producenta. Wbudowana mieszanka powinna mieć odpowiednią wilgotność, zbliżoną do wilgotności optymalnej.

##### **2.5.2.2. Wymagania wobec mieszanek z kruszyw niezwiązanych do warstw podbudowy.**

Tablica 2. Wymagania wobec mieszanek z kruszyw niezwiązanych do warstw podbudowy

Rozdział w PN-EN 13285:2004	Właściwość	Wymagania wobec mieszanek kruszyw niezwiązanych przeznaczonych do podbudowy		Badania wg
		pomocniczej	zasadniczej	
4.3.1	Uziarnienie mieszanek	0/31,5; 0/63		PN-EN 933-1
4.3.2	Maksymalna zawartość pyłów: kategoria UF	UF <sub>12</sub>	UF <sub>9</sub>	PN-EN 933-1
4.3.2	Minimalna zawartość pyłów: kategoria LF	LF <sub>NR</sub>	LF <sub>NR</sub>	PN-EN 933-1
4.3.3	Zawartość nadziarna: kategoria OC	OC <sub>90</sub>		PN-EN 933-1
4.4.1	Wymagania wobec uziarnienia	Krzywa uziarnienia wg rys. 1 dla 0/31,5 oraz wg rys. 3 dla 0/63	Krzywa uziarnienia wg rys. 2	
4.4.2	Wymagania wobec jednorodności uziarnienia poszczególnych partii – porównanie z deklarowaną przez producenta wartością (S)	Wg tab. 3		
4.4.2	Wymagania wobec ciągłości uziarnienia na sitach	Wg tab. 4		

**Specyfikacje Techniczne Wykonania i Odbioru Robót Budowlanych dla zadania:  
„ROZBUDOWA DROGI WOJEWÓDZKIEJ NR 459 W MIEJSCOWOŚCI NAROK”**

	kontrolnych – różnice w przesiewach podczas badań kontrolnych produkowanych mieszanek			
4.5	Wrażliwość na mróz; wskaźnik piaskowy SE <sup>*)</sup> , co najmniej	40	45	PN-EN 933-8
	Odporność na rozdrabnianie (dotyczy frakcji 10/14 odsianej z mieszanki) wg PN-EN 1097-1, kategoria nie wyższa niż	LA <sub>40</sub>	LA <sub>35</sub>	PN-EN 1097-2
	Kategorie procentowych zawartości ziaren o powierzchni przekruszonej lub łamanych oraz ziaren całkowicie zaokrąglonych w kruszywie grubym odsianym z mieszanki wg PN-EN 933-5	C <sub>NR</sub>	C <sub>90/3</sub>	
	Mrozoodporność (dotyczy frakcji kruszywa 8/16 odcianej z mieszanki)	F4		PN-EN 1367-1
	Wartość CBR po zagęszczeniu do wskaźnika zagęszczenia I <sub>s</sub> =1,0 i moczeniu w wodzie 96 h, co najmniej	≥80	-	PN-EN 13286-47
	Wartość CBR po zagęszczeniu do wskaźnika zagęszczenia I <sub>s</sub> =1,03 i moczeniu w wodzie 96 h, co najmniej	-	≥120	PN-EN 13286-47
	Zawartość wody w mieszance zagęszczonej, % (m/m) wilgotności optymalnej wg metody Proctora 80-110			
4.5	Inne echy środkowiskowe	Większość substancji niebezpiecznych określonych w dyrektywie Rady 76/769/EWG zazwyczaj nie występuje w źródłach kruszywa pochodzenia mineralnego. Jednak w odniesieniu do kruszyw sztucznych i odpadowych należy badać czy zawartość substancji niebezpiecznych nie przekracza wartości dopuszczalnych wg odrębnych przepisów.		

<sup>\*)</sup> Badanie wskaźnika piaskowego SE należy wykonać po pięciokrotnym zagęszczeniu metodą Proctora

Uwaga: Jeżeli mieszanka do podbudowy niezwiązanej nie pochodzi z mieszania kruszyw drobnych i grubych a powstaje w jednym ciągu technologicznym w czasie kruszenia, kruszywo grube odsiane z tej mieszanki powinno spełniać wybrane parametry z tabl. 1, których nie ma w tabl.2.

**2.3.2.3. Uziarnienie mieszanki**

Określone wg PN-EN 933-1 uziarnienie mieszanek kruszyw, przeznaczonych do warstw podbudowy pomocniczej powinny spełniać wymagania przedstawione na rys. 1, a do warstw podbudowy zasadniczej na rys. 2. Jako wymagane obowiązują wymienione wartości liczbowe krzywej SDV na tych rysunkach.

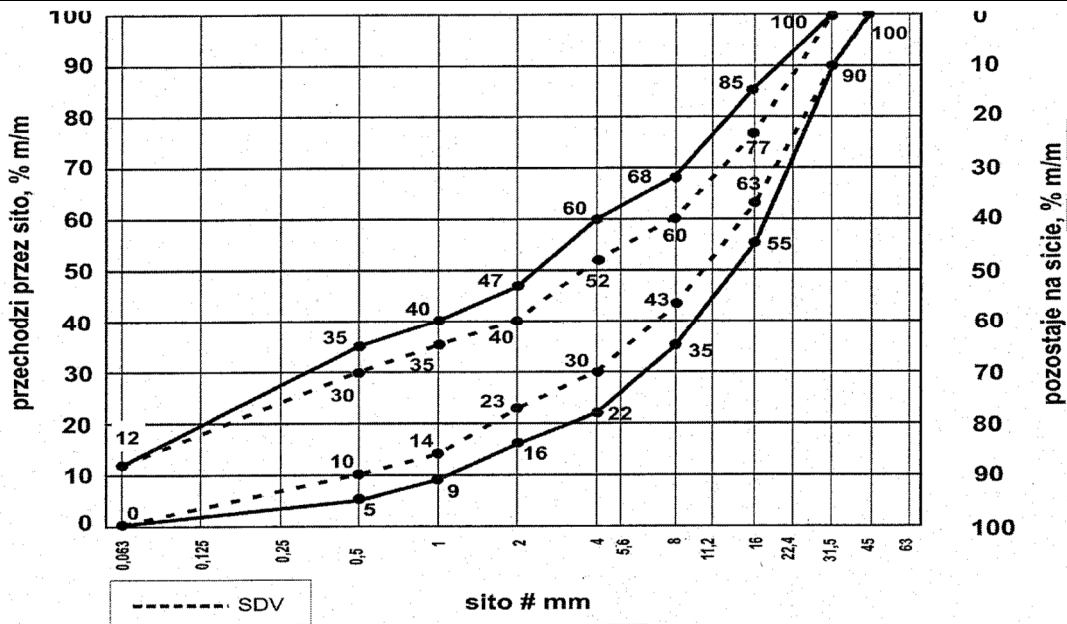

Rys. 1. Mieszanka niezwiązana 0/31,5 do warstwy podbudowy pomocniczej

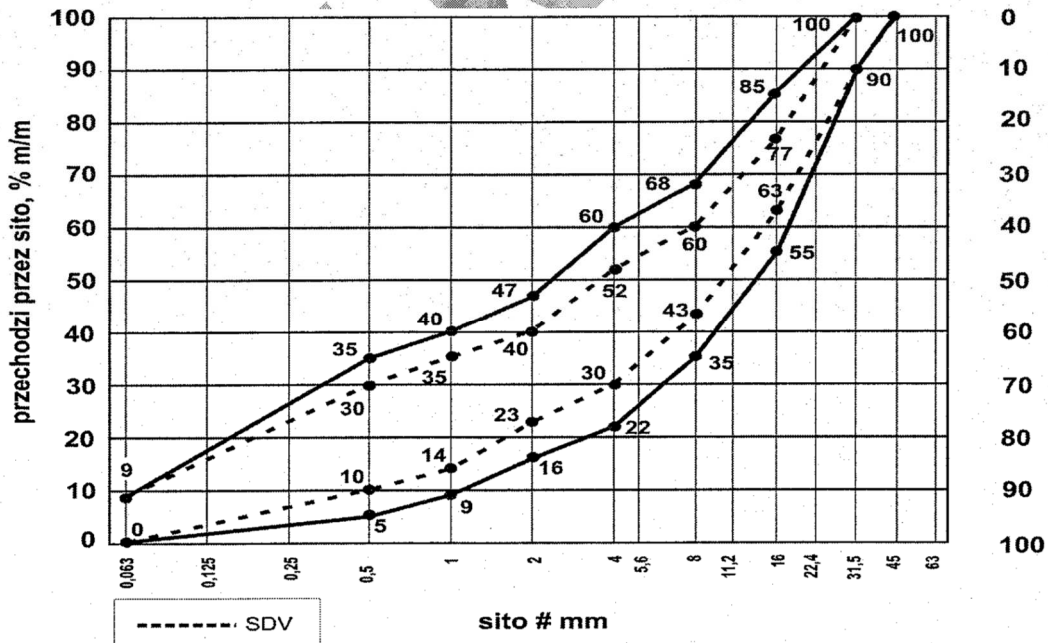

Rys. 2. Mieszanka niezwiązana 0/31,5 do warstwy podbudowy zasadniczej

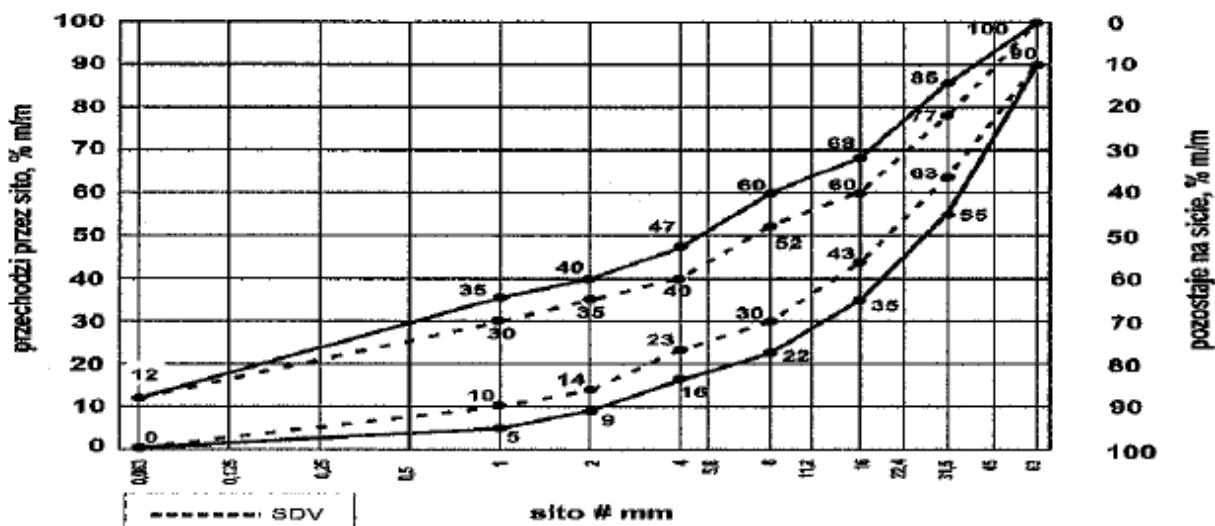

Rys. 3. Mieszanka niezwiązana 0/63 do warstwy podbudowy pomocniczej

Oprócz wymagań podanych na rys. od 1 do 3, wymaga się, aby 90% uziarnień mieszanek w ramach ZKP w okresie 6 miesięcy spełniało wymagania kategorii podanych w tablicach 3 i 4, aby zapewnić jednorodność i ciągłość uziarnienia mieszanek.

Tablica 3. Wymagania wobec jednorodności uziarnienia na sitach kontrolnych – porównanie z deklarowaną przez producenta wartością (S).

Mieszanka niezwiązana	Porównanie z deklarowaną przez producenta wartością (S)									
	Tolerancje przesiewu przez sito (mm), %(m/m)									
	0,5	1	2	4	5,6	8	11,2	16	22,4	31,5
0/31,5	±5	±5	±7	±8	-	±8	-	±8		
0/63	-	±5	±5	±7	-	±8	-	±8		±8

Wymagania dotyczące produkowanej i dostarczanej mieszanki kruszywa na budowę.

Krzywa uziarnienia (S) deklarowana przez producenta mieszanek powinna nie tylko mieścić się w odpowiednich krzywych uziarnienia (1 lub 2) ograniczonych przerywanymi liniami (SDV) z uwzględnieniem dopuszczalnych tolerancji podanych w tablicy 3, ale powinna spełniać także wymagania ciągłości uziarnienia zawarte w tablicy 4.

Tablica 4. Wymagania wobec ciągłości uziarnienia na sitach kontrolnych – różnice w przesiewach podczas badań kontrolnych produkowanych mieszanek.

Mieszanka	Minimalna i maksymalna zawartość frakcji w mieszankach; [różnice przesiewów w % (m/m) przez sito (mm)]															
	1/2		2/4		2/5,6		4/8		5,6/11,2		8/16		11,2/22,4		16/31,5	
	min.	max.	min.	max.	min.	max.	min.	max.	min.	max.	min.	max.	min.	max.	m in	m ax
0/31,5	4	15	7	20	-	-	10	25	-	-	10	25	-	-	-	-
0/63	-	-	4	15	-	-	7	20	-	-	10	25	-	-	10	25

### 3. SPRZĘT

Wymagania dotyczące sprzętu podano w STWiORB D. M-00.00.00 „Wymagania ogólne” pkt 3.

#### 3.1. Sprzęt do wykonania robót

Wykonawca przystępujący do wykonania podbudowy z mieszanek kruszyw niezwiązanych powinien wykazać się możliwością korzystania z następującego sprzętu:

- mieszarek do wytwarzania mieszanki wyposażonych w urządzenia dozujące wodę, (jeśli wykonawca jest jednocześnie producentem mieszanki kruszyw). Mieszarki powinny zapewnić wytworzenie jednorodnej mieszanki, spełniającej wymagania rozdziału 2, o wilgotności optymalnej, równiarek, albo układarek do rozkładania mieszanki,
- walców ogumionych i stalowych wibracyjnych lub statycznych do zagęszczania. W miejscach trudno dostępnych powinny być stosowane zagęszczarki płytowe, ubijaki mechaniczne lub małe walce wibracyjne.

### 4. TRANSPORT

Wymagania dotyczące transportu podano w STWiORB D-M-00.00.00 „Wymagania ogólne” pkt 4.

#### 4.1. Transport kruszyw i mieszanek kruszyw niezwiązanych

Kruszywo oraz mieszanki kruszyw niezwiązanych można przewozić dowolnymi środkami transportu, najlepiej samowładowczymi, w warunkach zabezpieczających je przed zanieczyszczeniem, zmieszaniem z innymi materiałami, rozsegregowaniem, nadmiernym wysuszeniem lub zawilgoceniem.

## **5. WYKONANIE ROBÓT**

Ogólne zasady wykonania robót podano w STWiORB D-M -00.00.00 „Wymagania ogólne” pkt 5.

### **5.2. Przygotowanie podłoża**

Podłoże pod podbudowę powinno być nośne (wtórny moduł odkształcenia  $\geq 120$  MPa, równe, dobrze odwodnione i wyprofilowane zgodnie z Dokumentacją Projektową.

Podbudowa powinna być ułożona na podłożu zapewniającym nieprzenikalnie drobnych cząstek gruntu do podbudowy.

Warunek przenikania należy spełnić wzorem:

$$\frac{D_{15}}{d_{85}} \leq 5 \quad (1)$$

w którym:

$D_{15}$  – wymiar boku oczka sita, przez które przechodzi 15%(m/m) ziaren warstwy podbudowy lub warstwy odsączającej, w milimetrach,

$d_{85}$  - wymiar boku oczka sita, przez które przechodzi 85%(m/m) ziaren gruntu podłoża, w milimetrach.

Jeżeli warunek (1) nie może być spełniony, należy na podłożu ułożyć warstwę odcinającą lub odpowiednio dobraną geowłókninę. Ochronne właściwości geowłókniny, przeciw przenikaniu drobnych cząstek gruntu, wyznacza się z warunku:

$$\frac{d_{50}}{O_{90}} \leq 1,2 \quad (2)$$

w którym:

$d_{50}$  - wymiar boku oczka sita, przez które przechodzi 50 % ziarn gruntu podłoża, w milimetrach,

$O_{90}$  - umowna średnica porów geowłókniny odpowiadająca wymiarom frakcji gruntu zatrzymująca się na geowłókninie w ilości 90% (m/m); wartość parametru  $O_{90}$  powinna być podawana przez producenta geowłókniny.

Paliki lub szpilki do prawidłowego ukształtowania podbudowy powinny być wcześniej przygotowane.

Paliki lub szpilki powinny być ustawione w osi drogi i w rzędach równoległych do osi drogi, lub w inny sposób zaakceptowany przez Inżyniera.

Rozmieszczenie palików lub szpilek powinno umożliwiać naciągnięcie sznurków lub linek do wytyczenia robót w odstępach nie większych niż co 10 m.

### **5.3. Wbudowanie i zagęszczenie mieszanki**

Mieszanka kruszywa powinna być rozkładana w warstwie o jednakowej grubości, takiej, aby jej ostateczna grubość po zagęszczeniu była równa grubości projektowanej. Grubość pojedynczo układanej warstwy nie może przekraczać 20 cm po zagęszczeniu. Warstwa podbudowy powinna być rozłożona w sposób zapewniający osiągnięcie wymaganych spadków i rzędnych wysokościowych. Jeżeli podbudowa składa się z więcej niż jednej warstwy kruszywa, to każda warstwa powinna być wyprofilowana i zagęszczona z zachowaniem wymaganych spadków i rzędnych wysokościowych. Rozpoczęcie budowy każdej następnej warstwy może nastąpić po odbiorze poprzedniej warstwy przez Inżyniera.

Wilgotność mieszanki kruszywa podczas zagęszczania powinna odpowiadać wilgotności optymalnej, określonej według próby Proctora, zgodnie z PN-EN 113286-2. Materiał nadmiernie nawilgocony, powinien zostać osuszony przez mieszanie i napowietrzanie. Jeżeli wilgotność mieszanki kruszywa jest niższa od optymalnej o 20% jej wartości, mieszanka powinna być zwilżona określoną ilością wody i równomiernie wymieszana. W przypadku, gdy wilgotność mieszanki kruszywa jest wyższa od optymalnej o 10% jej wartości, mieszankę należy osuszyć.

### **5.4. Odcinek próbny**

Wykonawca co najmniej na 3 dni przed rozpoczęciem robót, powinien wykonać odcinek próbny w celu:

- \* stwierdzenia czy sprzęt budowlany do mieszania, rozkładania i zagęszczania kruszywa jest właściwy,
- \* określenia grubości warstwy materiału w stanie luźnym, koniecznej do uzyskania wymaganej grubości warstwy po zagęszczeniu,
- \* określenia liczby przejść sprzętu zagęszczającego, potrzebnej do uzyskania wymaganego wskaźnika zagęszczenia,
- \* określenia uzyskania odpowiedniej nośności.

Na odcinku próbnym Wykonawca powinien użyć takich materiałów oraz sprzętu do mieszania, rozkładania i zagęszczania, jakie będą stosowane do wykonywania podbudowy.

Powierzchnia odcinka próbnego powinna wynosić od 400 do 800 m<sup>2</sup>.

Odcinek próbny powinien być zlokalizowany w miejscu wskazanym przez Inżyniera.

Wykonawca może przystąpić do wykonywania podbudowy po zaakceptowaniu odcinka próbnego przez Inżyniera.

### **5.5. Utrzymanie podbudowy**

Podbudowa po wykonaniu, a przed ułożeniem następnej warstwy, powinna być utrzymywana w dobrym stanie.

Jeżeli Wykonawca będzie wykorzystywał, za zgodą Inżyniera, gotową podbudowę do ruchu budowlanego, to jest obowiązany naprawić wszelkie uszkodzenia podbudowy, spowodowane przez ten ruch. Koszt napraw wynikłych z niewłaściwego utrzymania podbudowy obciąża Wykonawcę robót.

### **5.6. Ocena zgodności i zakładowa kontrola produkcji mieszanek kruszyw niezwiązanych przeznaczonych do podbudowy**

#### **5.6.1. System oceny zgodności**



**Specyfikacje Techniczne Wykonania i Odbioru Robót Budowlanych dla zadania:**  
**„ROZBUDOWA DROGI WOJEWÓDZKIEJ NR 459 W MIEJSCOWOŚCI NAROK”**

Przy wytwarzaniu/produkcji mieszanek niezwiązanych przeznaczonych do wykonywania konstrukcji nawierzchni dróg należy stosować system oeny zgodności 4.

#### **5.6.2. Kontrola procesu produkcyjnego**

##### Pobieranie próbek

Pobieranie próbek i ich przygotowanie do badań powinno być zgodne z PN-EN 13286-1.

##### Zakładowa kontrola produkcji

Producent musi prowadzić zakładową kontrolę produkcji (ZKP), aby zapewnić, że wyrób spełnia wymagania WT.

##### Gęstość szkieletu mieszanki

W ramach ZKP Producent mieszanki powinien określić gęstość szkieletu i optymalną zawartość wody w badaniu Proctora wg PN-EN 13286-2.

Po pięciokrotnym badaniu Proctora uziarnienie pobranej próbki musi spełnić tolerancje podane w tabelicy 3 w stosunku do zadeklarowanej przez producenta wartości (S) na każdym sicie. Zawartość pyłów w próbce nie powinna być większa od maksymalnej zawartości pyłów podanej w tabelicy 2 (kategoria UF<sub>9</sub> lub UF<sub>12</sub>).

#### **5.6.3. Opis i oznaczenia**

Mieszanki kruszywa muszą być identyfikowalne przez następujące informacje:

- a) powołanie na WT i PN-EN 13285,
- b) źródło i producent – jeśli materiał został przemieszczony, powinno być podane zarówno źródło jak i lokalizacja składowiska,
- c) wymiar górnego sita (D),
- d) rodzaj kruszywa zawartego w mieszance,
- e) gęstość szkieletu mieszanki i wilgotność optymalna.

#### **5.6.4. Oznakowanie**

Dokument dostawy powinien zawierać, co najmniej następujące dane:

- a) oznaczenie wg asortymentu,
- b) datę wysyłki i pochodzenie,
- c) wielkość dostawy,
- d) kolejny numer dokumentu dostawy.

### **6. KONTROLA JAKOŚCI ROBÓT**

#### **6.1. Ogólne zasady kontroli jakości robót**

Ogólne zasady kontroli jakości robót podano w STWiORB D-M-00.00.00 „Wymagania ogólne” pkt 6.

#### **6.2. Badania przed przystąpieniem do robót**

Przed przystąpieniem do robót Wykonawca powinien przedstawić badania kruszyw do produkcji mieszanek lub badania gotowych mieszanek przeznaczonych do wbudowania Inspektorowi w celu akceptacji materiałów. Badania te powinny obejmować wszystkie właściwości określone w pkt 2 oraz WT. Można wykorzystać badania prowadzone przez Producenta mieszanek w ramach ZKP.

#### **6.3. Badania w czasie robót**

##### **6.3.1. Częstotliwość oraz zakres badań i pomiarów**

Minimalną częstotliwość oraz zakres badań przy budowie podbudowy z mieszanek kruszyw niezwiązanych podano w tabelicy 5.

Tabela 5. Częstotliwość oraz zakres badań przy budowie podbudowy z mieszanek kruszyw niezwiązanych

L.p.	Wyszczególnienie badań	Częstość badań		
		Minimalna liczba badań na dziennej działce roboczej	Maksymalna długość odcinka przypadającego na 1 badanie (jezdni)	Maksymalna powierzchnia przypadająca na 1 badanie
1	Uziarnienie mieszanki i wilgotności	1	500 mb	2000m <sup>2</sup>
2	Zagęszczenie i nośność (wskaźnik odkształcenia, moduł odkształcenia)	2	250 mb	3000 m <sup>2</sup>
3	Badanie właściwości kruszywa zgodnie z tabelicą 2	Przy każdej zmianie kruszywa i nie rzadziej niż 1 badanie pełne na 6 miesięcy wykonywania warstwy z jednego rodzaju kruszywa (źródła)		

Uwaga: Jeśli dostawca/ producent mieszanek ma wdrożony certyfikowany system zakładowej kontroli produkcji, to wykonawca może wykorzystać wyniki badań kontrolnych otrzymywane od tego dostawcy/producenta.

##### **6.3.1.1 Uziarnienie mieszanki**

Uziarnienie mieszanki powinno mieścić się pomiędzy krzywymi granicznymi podanymi na rys. 1 lub 2 w granicach dopuszczalnych zgodnie z tabelicą 3.

##### **6.3.1.2 Wilgotność mieszanki**

Wilgotność mieszanki powinna odpowiadać wilgotności optymalnej, określonej wg próby Proctora, zgodnie z PN-EN 13286-1 i 2 z tolerancją +10%, -20%.

Wilgotność należy określić wg PN-EN 13286-45.

##### **6.3.1.3 Zagęszczanie i nośność podbudowy**

**Specyfikacje Techniczne Wykonania i Odbioru Robót Budowlanych dla zadania:**  
**„ROZBUDOWA DROGI WOJEWÓDZKIEJ NR 459 W MIEJSCOWOŚCI NAROK”**

Zagęszczenie każdej warstwy powinno odbywać się aż do osiągnięcia wymaganego wskaźnika zagęszczenia (podbudowa pomocnicza:  $I_s=1,0$ , a podbudowa zasadnicza  $I_s \geq 1,03$  wg metody Proctora). Nośność warstwy należy badać metodą obciążeń płytowych.

W przypadku, gdy przeprowadzenie badania jest niemożliwe, kontrolę zagęszczenia i nośności podbudowy należy oprzeć na metodzie obciążeń płytowych. Wielkość  $E_2$  dla podbudowy pomocniczej nie powinna być mniejsza niż 150MPa ( $E_1$  nie mniej niż 80MPa) a dla podbudowy zasadniczej nie mniejszy niż 180MPa ( $E_1$  nie mniej niż 100MPa). Wskaźnik odkształcenia  $I_0$  nie powinien być większy niż 2,2.

Za zgodą Inspektora Nadzoru można przeprowadzić pomiary nośności warstwy metodą ugięć (badanie alternatywne do metody obciążeń płytowych).

Pomiar płytą statyczną VSS na podbudowie z kruszywa łamanego stabilizowanego mechanicznie – proponuje się stosowanie metodyki zgodnej z wytycznymi GDDKiA – pismo DODP-22/4100/215/98.

#### **I CYKL**

- obciążanie wstępne od 0,00 do 0,55 MPa stopniami w sposób następujący:

0,00MPa – 0,05 MPa – 0,15 MPa – 0,25 MPa – 0,35 MPa – 0,45 MPa – 0,55 MPa

Czas trwania poszczególnych stopni obciążenia wynosi 1min. Jeżeli różnica dwóch kolejnych odczytów na czujnikach nie przekroczy 0,02mm, można przejść do następnego (wyższego) stopnia obciążenia jednostkowego.

- odciążanie wstępne od 0,55 do 0,00 MPa stopniami w sposób następujący:

0,55MPa – 0,15MPa – 0,05MPa – 0,

Czas trwania poszczególnych stopni odciążania wynosi 1min. Jeżeli różnica dwóch kolejnych odczytów na czujnikach nie przekroczy 0,02mm, można przejść do następnego (niższego) stopnia obciążenia jednostkowego. Czas trwania ostatniego stopnia odciążenia wynosi 5min.

#### **II CYKL**

- obciążenie od 0,00 do 0,55 MPa stopniami jak w I cyklu,

- odciążanie od 0,55 do 0,00 MPa stopniami jak w I cyklu.

Obliczanie wyników:

- pierwotny moduł odkształcenia

$$E_{v1} = 1,5r \cdot \Delta p / \Delta s$$

gdzie:

$\Delta p$  – przyrost obciążenia jednostkowego w I cyklu od 0,25 do 0,35 MPa

$\Delta s$  – przyrost odkształcenia odpowiadający przyjętemu zakresowi obciążenia

$r$  – promień płyty tj. 15cm.

$$E_{v2} = 1,5r \cdot \Delta p / \Delta s$$

gdzie:

$\Delta p$  – przyrost obciążenia jednostkowego w II cyklu od 0,25 do 0,45 MPa

$\Delta s$  – przyrost odkształcenia odpowiadający przyjętemu zakresowi obciążenia

$r$  – promień płyty tj. 15cm.

Ugięcie sprężyste wg BN-70/8931-06 [29] powinno być zgodne z podanym w tablicy 6

Tablica 6. Cechy podbudowy

Podbudowa z kruszywa o wskaźniku $w_{noś}$ mniejszym niż, %	Wymagane cechy podbudowy	Wskaznik zagęszczenia $I_s$ nie mniejszy niż	Maksymalne ugięcie sprężyste pod kołem, mm
80		1,0	40 kN 50 kN
120		1,3	1,25 1,40 1,10 1,20

Przy obciążeniu 40kN maksymalne ugięcie sprężyste pod kołem nie może przekroczyć:

- na podbudowie pomocniczej 1,25mm

- na podbudowie zasadniczej 1,10mm.

#### **6.3.1.4. Właściwości kruszywa**

Badania kruszywa przeznaczonego do wytwarzania mieszanek kruszyw, rowadzone przez producenta mieszanek w pobliżu miejsca ich wbudowania, powinny obejmować ocenę wszystkich właściwości określonych w tablicy 1, z częstością wynikającą z planu zapewnienia jakości (PZJ) producenta mieszanki i PN-EN 13242:2004. Wyniki kontrolnych badań kruszyw przeznaczonych do mieszanek niezwiązanych, uzyskiwane przez producenta kruszyw, mogą być uznane za wiarygodne jeśli na zakładzie produkującym kruszywa jest wdrożony i funkcjonuje certyfikowany system oceny zgodności spełniający wymagania PN-EN 13242.

Jeżeli jest konieczne pobieranie próbek kruszyw do badań kontrolnych, to Wykonawca powinien powiadomić Inspektora o tym fakcie z wyprzedzeniem umożliwiającym obecność Inspektora Nadzoru przy tej czynności.

Badania mieszanki do podbudowy niezwiązanej na zgodność z właściwościami tablicy 2 powinny być przeprowadzone raz na 6 miesięcy produkcji.

#### **6.4. Wymagania dotyczące cech geometrycznych podbudowy**

##### **6.4.1. Częstotliwość oraz zakres pomiarów**

Częstotliwość oraz zakres pomiarów dotyczących cech geometrycznych podbudowy podano w tablicy 7.

Tablica 7. Częstotliwość oraz zakres pomiarów wykonanej podbudowy z mieszanki kruszyw niezwiązanych

Lp.	Wyszczególnienie badań i pomiarów	Minimalna częstotliwość pomiarów
1	Szerokość podbudowy	10 razy na 1 km
2	Równość podłużna	w sposób ciągły planografem albo co 20 m łątą na każdym pasie ruchu

**Specyfikacje Techniczne Wykonania i Odbioru Robót Budowlanych dla zadania:  
„ROZBUDOWA DROGI WOJEWÓDZKIEJ NR 459 W MIEJSCOWOŚCI NAROK”**

3	Równość poprzeczna	10 razy na 1 km
4	Spadki poprzeczne <sup>*)</sup>	10 razy na 1 km
5	Rzędne wysokościowe	co 100 m
6	Ukształtowanie osi w planie <sup>*)</sup>	co 100 m
7	Grubość podbudowy	Podczas budowy: w 3 punktach na każdej działce roboczej, lecz nie rzadziej niż raz na 400 m <sup>2</sup>

\*) Dodatkowe pomiary spadków poprzecznych i ukształtowania osi w planie należy wykonać w punktach głównych łuków poziomych.

**6.4.2. Szerokość podbudowy**

Szerokość podbudowy nie może różnić się od szerokości projektowanej o więcej niż +10 cm, -5 cm.

Na jezdniach bez krawężników szerokość podbudowy powinna być większa od szerokości warstwy wyżej leżącej o co najmniej 25 cm lub o wartość wskazaną w dokumentacji projektowej.

**6.4.3. Równość podbudowy**

Nierówności podłużne podbudowy należy mierzyć 4-metrową łatą lub planografem, zgodnie z BN-68/8931-04.

Nierówności poprzeczne podbudowy należy mierzyć 4-metrową łatą.

Nierówności podbudowy nie mogą przekraczać:

- 10 mm dla podbudowy zasadniczej,
- 20 mm dla podbudowy pomocniczej.

**6.4.4. Spadki poprzeczne podbudowy**

Spadki poprzeczne podbudowy na prostych i łukach powinny być zgodne z dokumentacją projektową, z tolerancją  $\pm 0,5$  %.

**6.4.5. Rzędne wysokościowe podbudowy**

Różnice pomiędzy rzędnymi wysokościowymi podbudowy i rzędnymi projektowanymi nie powinny przekraczać + 1 cm, -2 cm.

**6.4.6. Ukształtowanie osi podbudowy**

Oś podbudowy w planie nie może być przesunięta w stosunku do osi projektowanej o więcej niż 5 cm.

**6.4.7. Grubość podbudowy**

Grubość podbudowy nie może się różnić od grubości projektowanej o więcej niż:

- dla podbudowy zasadniczej  $\pm 10\%$ ,
- dla podbudowy pomocniczej +10%, -15%.

**6.5. Zasady postępowania z wadliwie wykonanymi odcinkami podbudowy**

**6.5.1. Niewłaściwe cechy geometryczne podbudowy**

Wszystkie powierzchnie podbudowy, które wykazują większe odchylenia od określonych w punkcie 6.4 powinny być naprawione przez spulchnienie lub zerwanie do głębokości co najmniej 10 cm, wyrównane i powtórnie zagęszczone. Dodanie nowego materiału bez spulchnienia wykonanej warstwy jest niedopuszczalne.

Jeżeli szerokość podbudowy jest mniejsza od szerokości projektowanej o więcej niż 5 cm i nie zapewnia podparcia warstwowi wyżej leżącemu, to Wykonawca powinien na własny koszt poszerzyć podbudowę przez spulchnienie warstwy na pełną grubość do połowy szerokości pasa ruchu, dołożenie materiału i powtórne zagęszczenie.

**6.5.2. Niewłaściwa grubość podbudowy**

Na wszystkich powierzchniach wadliwych pod względem grubości, Wykonawca wykona naprawę podbudowy. Powierzchnie powinny być naprawione przez spulchnienie lub wybranie warstwy na odpowiednią głębokość, zgodnie z decyzją Inżyniera, uzupełnione nowym materiałem o odpowiednich właściwościach, wyrównane i ponownie zagęszczone.

Roboty te Wykonawca wykona na własny koszt. Po wykonaniu tych robót nastąpi ponowny pomiar i ocena grubości warstwy, według wyżej podanych zasad, na koszt Wykonawcy.

**6.5.3. Niewłaściwa nośność podbudowy**

Jeżeli nośność podbudowy będzie mniejsza od wymaganej, to Wykonawca wykona wszelkie roboty niezbędne do zapewnienia wymaganej nośności.

Koszty tych dodatkowych robót poniesie.

**7. OBMIAR ROBÓT**

**7.1. Ogólne zasady obmiaru robót**

Ogólne zasady obmiaru robót podano w STWiORB D-M-00.00.00 „Wymagania ogólne” pkt 7.

**7.2. Jednostka obmiarowa**

Jednostką obmiarową jest m<sup>2</sup> (metr kwadratowy) wykonanej i odebranej podbudowy.

**8. ODBIÓR ROBÓT**

Ogólne zasady odbioru robót podano w STWiORB D-M-00.00.00 „Wymagania ogólne” pkt 8.

**8.1. Rodzaje odbiorów robót**

W zależności od ustaleń roboty podlegają następującym etapom odbioru:

- odbiorowi robót zamikających i ulegających zakryciu,
- odbiorowi częściowemu,
- odbiorowi ostatecznemu,
- odbiorowi gwarancyjnemu.

**8.2. Odbiór robót zanikających i ulegających zakryciu**

Odbiór robót zanikających i ulegających zakryciu polega na finalnej ocenie ilości i jakości wykonywanych robót, które w dalszym procesie realizacji ulegną zakryciu.

**Specyfikacje Techniczne Wykonania i Odbioru Robót Budowlanych dla zadania:  
„ROZBUDOWA DROGI WOJEWÓDZKIEJ NR 459 W MIEJSCOWOŚCI NAROK”**

---

Odbiór robót zanikających i ulegających zakryciu będzie dokonywany w czasie umożliwiającym wykonanie ewentualnych korekt i poprawek bez hamowania ogólnego postępu robót.

Odbiór robót dokonuje Inspektor Nadzoru

Gotowość danej części robót do odbioru zgłasza Wykonawca wpisem do dziennika budowy i jednoczesnym powiadomieniem Inspektora Nadzoru. Odbiór będzie przeprowadzany bezzwłocznie, nie później jednak niż w ciągu 3 dni od daty zgłoszenia wpisem do dziennika budowy i powiadomienia o tym fakcie Inspektora Nadzoru.

Jakość i ilość robót ulegających zakryciu ocenia Inspektor Nadzoru na podstawie dokumentów zawierających komplet wyników badań laboratoryjnych i w oparciu o przeprowadzone pomiary, w konfrontacji z dokumentacją projektową, STWiORB i uprzednimi ustaleniami

### **8.3. Odbiór częściowy**

Odbiór częściowy polega na ocenie ilości i jakości wykonywanych części robót. Odbioru częściowego robót dokonuje się wg zasad jak przy odbiorze ostatecznym robót. Odbioru dokonuje Inspektor Nadzoru.

### **8.4. Odbiór ostateczny robót**

#### **8.4.1. Zasady odbioru ostatecznego robót**

Odbiór ostateczny polega na finalnej ocenie rzeczywistego wykonania robót w odniesieniu do ich ilości, jakości i wartości.

Całkowicie zakończenie robót oraz gotowość do odbioru ostatecznego będzie stwierdzona przez Wykonawcę wpisem do dziennika budowy z bezzwłocznym powiadomieniem na piśmie o tym fakcie Inspektora Nadzoru.

Odbiór ostateczny robót nastąpi w terminie ustalonym w dokumentach umowy, licząc od dnia potwierdzenia przez Inspektora Nadzoru zakończenia robót i przyjęcia dokumentów, o których mowa w pkt. 8.4.2.

Odbioru ostatecznego robót dokona komisja wyznaczona przez Zamawiającego w obecności Inspektora Nadzoru i Wykonawcy. Komisja odbierająca roboty dokona ich oceny jakościowej na podstawie przedłożonych dokumentów, wyników badań i pomiarów, ocenie wizualnej oraz zgodności wykonania robót z dokumentacją projektową oraz STWiORB.

W toku odbioru ostatecznego robót komisja zapozna się z realizacją ustaleń przyjętych w trakcie odbiorów robót zanikających i ulegających zakryciu, zwłaszcza w zakresie wykonywania robót uzupełniających i robót poprawkowych.

W przypadku niewykonania wyznaczonych robót poprawkowych lub robót uzupełniających lub robót wykończeniowych, komisja przerwie swoje czynności i ustali nowy termin odbioru ostatecznego.

W przypadku stwierdzenia przez komisję, że jakość wykonywanych robót w poszczególnych asortymentach nieznacznie odbiega od wymaganej dokumentacją projektową i STWiORB z uwzględnieniem tolerancji i nie ma większego wpływu na efekty eksploatacyjne obiektu i bezpieczeństwo ruchu, komisja dokona potrąceń, oceniając pomniejszoną wartość wykonywanych robót w stosunku do wymagań przyjętych w dokumentach umowy.

#### **8.4.2. Dokumenty do odbioru ostatecznego robót**

Podstawowym dokumentem do dokonania odbioru ostatecznego robót jest protokół odbioru ostatecznego całości robót objętych kontraktem, sprzedanym wg wzoru ustalonego przez Zamawiającego.

Do odbioru ostatecznego Wykonawca jest zobowiązany przygotować następujące dokumenty;

- dokumentację projektową podstawową z naniesionymi zmianami oraz dodatkową, jeśli została sporządzona w trakcie realizacji umowy,
- STWiORB (podstawowe z dokumentów umowy i Ew. uzupełniające lub zmienione),
- recepty i ustalenie technologiczne,
- dziennik budowy i książki obmiarów (oryginały),
- wyniki pomiarów kontrolnych oraz badań i oznaczeń laboratoryjnych,
- rozliczenie materiałów – komplet listów przewozowych dokumentujące dostarczenie wszystkich materiałów składowych zgodnych z wymaganiami STWiORB, w ilości zgodniej z obmiarem i receptą oraz dostarczonych w rzeczywiste miejsce zastosowania,
- deklaracje zgodności wbudowanych mieszanek lub dokumenty towarzyszące dostawom,
- opinię technologiczną sporządzoną na podstawie wszelkich wyników badań i pomiarów załączonych do dokumentów odbioru, wykonanych zgodnie z STWiORB,
- rysunki (dokumentacje) na wykonanie robót towarzyszących oraz protokoły odbioru i przekazania tych robót właścicielom urządzeń,
- geodezyjną interpretację powykonawczą robót i sieci uzbrojenia terenu,
- kopię mapy zasadniczej powstałej w wyniku geodezyjnej inwentaryzacji powykonawczej.

W przypadku, gdy wg komisji, roboty pod względem przygotowania dokumentacyjnego nie będą gotowe do odbioru ostatecznego, komisja w porozumieniu z Wykonawcą wyznaczy ponowny termin odbioru ostatecznego robót.

Wszystkie zarządzone przez komisję roboty poprawkowe lub uzupełniające będą zestawione wg wzoru ustalonego przez Zamawiającego.

Termin wykonania robót poprawkowych i robót uzupełniających wyznaczy komisja.

### **8.5. Odbiór gwarancyjny**

Odbiór gwarancyjny polega na ocenie wykonanych robót związanych z usunięciem wad stwierdzonych przy odbiorze ostatecznym i zaistniałych w okresie gwarancyjnym.

Odbiór gwarancyjny będzie dokonany na podstawie oceny wizualnej obiektu z uwzględnieniem zasad opisanych w pkt. 8.4 „Odbiór ostateczny robót”.

## **9. PODSTAWA PŁATNOŚCI**

### **9.1. Ogólne ustalenia dotyczące podstawy płatności**

Ogólne ustalenia dotyczące podstawy płatności podano w STWiORB D-M-00.00.00 „Wymagania ogólne” pkt 9.

### **9.2. Cena jednostki obmiarowej**

Cena wykonania 1 m<sup>2</sup> podbudowy obejmuje:

**Specyfikacje Techniczne Wykonania i Odbioru Robót Budowlanych dla zadania:  
„ROZBUDOWA DROGI WOJEWÓDZKIEJ NR 459 W MIEJSCOWOŚCI NAROK”**

---

- \* prace pomiarowe i roboty przygotowawcze,
- \* oznakowanie robót,
- \* sprawdzenie i ewentualną naprawę podłoża,
- \* przygotowanie materiałów/mieszanek i sprzętu na miejsce wbudowania,,
- \* wykonanie odcinka próbnego,
- \* wykonanie wstwy podbudowy,
- \* przeprowadzenie pomiarów, obmiarów i badań laboratoryjnych określonych w specyfikacji technicznej,
- \* utrzymanie podbudowy w czasie robót,
- \* odieżenie sprzętu.

## **10. PRZEPISY ZWIĄZANE**

### **10.1. Normy**

- |     |                |  |
|-----|----------------|--|
| 1.  | PN-EN 13242    | Kruszywa do niezwiązanych i związanych hydraulicznie materiałów stosowanych w obiektach budowlanych i budownictwie drogowym  |
| 2.  | PN-EN 13285    | Mieszanki niezwiązane -- Specyfikacja  |
| 3.  | PN-EN 932-3    | Badania podstawowych właściwości kruszyw -- Procedura i terminologia uproszczonego opisu petrograficznego  |
| 4.  | PN-EN 932-5    | Badania podstawowych właściwości kruszyw -- Część 5: Wyposażenie podstawowe i wzorcowanie  |
| 5.  | PN-EN 933-1    | Badania geometrycznych właściwości kruszyw -- Oznaczanie składu ziarnowego -- Metoda przesiewania  |
| 6.  | PN-EN 933-3    | Badania geometrycznych właściwości kruszyw -- Oznaczanie kształtu ziarn za pomocą wskaźnika płaskości  |
| 7.  | PN-EN 933-4    | Badania geometrycznych właściwości kruszyw -- Część 4: Oznaczanie kształtu ziarn -- Wskaźnik kształtu  |
| 8.  | PN-EN 933-5    | Badania geometrycznych właściwości kruszyw -- Oznaczanie procentowej zawartości ziarn o powierzchniach powstałych w wyniku przekruszenia lub łamania kruszyw grubych                             |
| 9.  | PN-EN 933-8    | Badania geometrycznych właściwości kruszyw -- Część 8: Ocena zawartości drobnych cząstek -- Badanie wskaźnika piaskowego   |
| 10. | PN-EN 933-9    | Badania geometrycznych właściwości kruszyw -- Część 9: Ocena zawartości drobnych cząstek -- Badanie błękitem metylenowym   |
| 11. | PN-EN 1008     | Woda zarobowa do betonu -- Specyfikacja pobierania próbek, badanie i ocena przydatności wody zarobowej do betonu, w tym wody odzyskanej z procesów produkcji betonu                              |
| 12. | PN-EN 1097-1   | Badania mechanicznych i fizycznych właściwości kruszyw -- Oznaczanie odporności na ścieranie (mikro-Deval)   |
| 13. | PN-EN 1097-2   | Badania mechanicznych i fizycznych właściwości kruszyw -- Metody oznaczania odporności na rozdrabnianie  |
| 14. | PN-EN 1097-6   | Badania mechanicznych i fizycznych właściwości kruszyw -- Część 6: Oznaczanie gęstości ziarn i nasiąkliwości   |
| 15. | PN-EN 1367-1   | Badania właściwości cieplnych i odporności kruszyw na działanie czynników atmosferycznych -- Część 1: Oznaczanie mrozoodporności   |
| 16. | PN-EN 1367-3   | Badania właściwości cieplnych i odporności kruszyw na działanie czynników atmosferycznych -- Część 3: Badanie bazaltowej zgorzeli słonecznej metodą gotowania                                    |
| 17. | PN-EN 1744-1   | Badania chemicznych właściwości kruszyw -- Część 1: Analiza chemiczna  |
| 18. | PN-EN 1744-3   | Badania chemicznych właściwości kruszyw -- Część 3: Przygotowanie wyciągów przez wymywanie kruszyw   |
| 19. | PN-ISO 565     | Sita kontrolne -- Tkanina z drutu, blacha perforowana i blacha cienka perforowana elektrochemicznie -- Wymiary nominalne oczek   |
| 20. | PN-EN 13286-1  | Mieszanki niezwiązane i związane spoiwem hydraulicznym -- Część 1: Laboratoryjne metody oznaczania referencyjnej gęstości i wilgotności -- Wprowadzenie, wymagania ogólne i pobieranie próbek    |
| 21. | PN-EN 13286-2  | Mieszanki niezwiązane i związane spoiwem hydraulicznym -- Część 2: Metody określania gęstości i zawartości wody -- Zagęszczanie metodą Proctora  |
| 22. | PN-EN 13286-46 | Mieszanki niezwiązane i związane spoiwem hydraulicznym -- Część 46: Metoda oznaczania wskaźnika wilgotności  |
| 23. | PN-EN 13286-47 | Mieszanki niezwiązane i związane spoiwem hydraulicznym -- Część 47: Metoda badania do określenia kalifornijskiego wskaźnika nośności, natychmiastowego wskaźnika nośności i pęcznienia liniowego |

**Specyfikacje Techniczne Wykonania i Odbioru Robót Budowlanych dla zadania:**  
**„ROZBUDOWA DROGI WOJEWÓDZKIEJ NR 459 W MIEJSCOWOŚCI NAROK”**

---

- |     |               |   |
|-----|---------------|---|
| 24. | BN-64/8931-02 | Drogi samochodowe. Oznaczanie modułu odkształcenia nawierzchni podatnych i podłoża przez obciążenie płytą |
| 25. | BN-68/8931-04 | Drogi samochodowe. Pomiar równości nawierzchni planografem i łąką   |
| 26. | BN-77/8931-12 | Oznaczanie wskaźnika zagęszczenia gruntu  |

**10.2. Inne Dokumenty**

Katalog typowych konstrukcji nawierzchni podatnych i półsztywnych, IBDiM – Warszawa 1997.

**D.04.05.00      PODBUDOWA Z GRUNTÓW STABILIZOWANYCH SPOIWIAMI HYDRAULICZNYMI.  
WYMAGANIA OGÓLNE**

**1. WSTĘP**

**1.1. Przedmiot Specyfikacji Technicznej Wykonania i Odbioru Robót Budowlanych**

Przedmiotem niniejszej Specyfikacji Technicznej Wykonania i Odbioru Robót Budowlanych są wymagania dotyczące wykonania i odbioru Robót budowlanych w ramach realizacji zadania: „Rozbudowa drogi wojewódzkiej nr 459 w miejscowości Narok”.

**1.2. Zakres stosowania STWiORB**

Specyfikacja Techniczna Wykonania i Odbioru Robót Budowlanych jest stosowana jako dokument przetargowy i kontraktowy przy zleceniu i realizacji robót wymienionych w pkt 1.1

**1.3. Zakres robót objętych STWiORB**

Ustalenia zawarte w niniejszej specyfikacji dotyczą zasad prowadzenia robót związanych z wykonaniem i odbiorem ulepszonego podłoża z gruntów stabilizowanych spoiwami hydraulicznymi i obejmują STWiORB:

D.04.05.01      Podbudowa z gruntu stabilizowanego cementem

Podbudowę z gruntów stabilizowanych spoiwami hydraulicznymi wykonuje się, zgodnie z ustaleniami podanymi w dokumentacji projektowej, jako:

\* podbudowę pomocniczą.

**1.4. Określenia podstawowe**

Określenia podstawowe są zgodne z obowiązującymi, odpowiednimi polskimi normami oraz z definicjami podanymi w STWiORB D-M-00.00.00 „Wymagania ogólne” pkt 1.4 oraz w STWiORB wymienionych w pkt 1.3, dotyczących poszczególnych rodzaju podbudowy z gruntów stabilizowanych spoiwami hydraulicznymi.

**1.5. Ogólne wymagania dotyczące robót**

Ogólne wymagania dotyczące robót podano w STWiORB D-M-00.00.00 „Wymagania ogólne” pkt 1.5.

**2. MATERIAŁY**

**2.1. Ogólne wymagania dotyczące materiałów**

Ogólne wymagania dotyczące materiałów, ich pozyskiwania i składowania, podano w STWiORB D-M-00.00.00 „Wymagania ogólne” pkt 2.

**2.2. Rodzaje materiałów**

Materiały stosowane podano w STWiORB wymienionych w pkt 1.3, dotyczących poszczególnych rodzajów podbudów z gruntów stabilizowanych spoiwami hydraulicznymi (cement). Dopuszcza się inne kwalifikowane spoiwa hydrauliczne posiadające aprobatę techniczną wydaną przez uprawnioną jednostkę.

**3. SPRZĘT**

**3.1. Ogólne wymagania dotyczące sprzętu**

Ogólne wymagania dotyczące sprzętu podano w STWiORB D-M-00.00.00 „Wymagania ogólne” pkt 3.

**3.2. Sprzęt do wykonania robót**

Wykonawca przystępujący do wykonania podbudowy stabilizowanej spoiwami powinien wykazać się możliwością korzystania z następującego sprzętu:

a) w przypadku wytwarzania mieszanek gruntowo-spoiwowych na miejscu:

- \* mieszarek jedno lub wielowirnikowych do wymieszania gruntu ze spoiwami,
- \* spycharek, równiarek lub sprzętu rolniczego (pługi, brony, kultywatory) do spulchniania gruntu,
- \* ciężkich szablonek do wyprofilowania warstwy,
- \* rozsypywarek wyposażonych w osłony przeciwpylne i szczeliny o regulowanej szerokości do rozsypywania spoiw,
- \* przewoźnych zbiorników na wodę, wyposażonych w urządzenia do równomiernego i kontrolowanego dozowania wody,
- \* walców ogumionych i stalowych wibracyjnych lub statycznych do zagęszczania,
- \* zagęszczarek płytowych, ubijaków mechanicznych lub małych walców wibracyjnych do zagęszczania w miejscach trudnodostępnych.

**4. TRANSPORT**

**4.1. Ogólne wymagania dotyczące transportu**

Ogólne wymagania dotyczące transportu podano w STWiORB D-M-00.00.00 „Wymagania ogólne” pkt 4.

**4.2. Transport materiałów**

Transport cementu powinien odbywać się zgodnie z BN-88/6731-08 [19].

Transport wapna powinien odbywać się zgodnie z PN-B-30020 [12].

**5. WYKONANIE ROBÓT**

**5.1. Ogólne zasady wykonania robót**

Ogólne zasady wykonania robót podano w STWiORB D-M-00.00.00 „Wymagania ogólne” pkt 5.

**5.2. Przygotowanie podłoża**

Podłoże gruntowe powinno być przygotowane zgodnie z wymaganiami określonymi w STWiORB

D.04.01.01 „Koryto wraz z profilowaniem i zagęszczeniem podłoża” i STWiORB D.02.00.00 „Roboty ziemne”.

Paliki lub szpilki do prawidłowego ukształtowania podbudowy powinny być wcześniej przygotowane.

Paliki lub szpilki powinny być ustawione w osi drogi i w rzędach równoległych do osi drogi, lub w inny sposób zaakceptowany przez Inżyniera.

Rozmieszczenie palików lub szpilek powinno umożliwiać naciągnięcie sznurków lub linek do wytyczenia robót w odstępach nie większych niż co 10 m.

Jeżeli warstwa mieszanki gruntu ze spoiwami hydraulicznymi ma być układana w prowadnicach, to po wytyczeniu podbudowy należy ustawić na podłożu prowadnice w taki sposób, aby wyznaczały one ściśle linie krawędzi układanej warstwy według dokumentacji projektowej. Wysokość prowadnic powinna odpowiadać grubości warstwy

**Specyfikacje Techniczne Wykonania i Odbioru Robót Budowlanych dla zadania:  
„ROZBUDOWA DROGI WOJEWÓDZKIEJ NR 459 W MIEJSCOWOŚCI NAROK”**

mieszanki gruntu ze spoiwami hydraulicznymi, w stanie niezagęszczonym. Prowadnice powinny być ustawione stabilnie, w sposób wykluczający ich przesuwanie się pod wpływem oddziaływania maszyn użytych do wykonania warstwy.

### 5.3. Odcinek próbny

Na 3 dni przed rozpoczęciem robót, Wykonawca powinien wykonać odcinek próbny w celu:

- \* stwierdzenia czy sprzęt budowlany do spulchnienia, mieszania, rozkładania i zagęszczania jest właściwy,
- \* określenia grubości warstwy materiału w stanie luźnym, koniecznej do uzyskania wymaganej grubości warstwy po zagęszczeniu,
- \* określenia potrzebnej liczby przejazdów walców do uzyskania wymaganego wskaźnika zagęszczenia warstwy.

Na odcinku próbnym Wykonawca powinien użyć materiałów oraz sprzętu takich, jakie będą stosowane do wykonywania podbudowy lub ulepszonego podłoża.

Powierzchnia odcinka próbnego powinna wynosić od 400 do 800 m<sup>2</sup>.

Odcinek próbny powinien być zlokalizowany w miejscu wskazanym przez Inżyniera.

Wykonawca może przystąpić do wykonywania podbudowy lub ulepszonego podłoża po zaakceptowaniu odcinka próbnego przez Inżyniera.

### 5.4. Utrzymanie podbudowy

Podbudowa po wykonaniu, a przed ułożeniem następnej warstwy, powinna być utrzymywana w dobrym stanie. Jeżeli Wykonawca będzie wykorzystywał, za zgodą Inżyniera, gotową podbudowę do ruchu budowlanego, to jest obowiązany naprawić wszelkie uszkodzenia podbudowy, spowodowane przez ten ruch. Koszt napraw wynikłych z niewłaściwego utrzymania podbudowy obciąża Wykonawcę robót.

Wykonawca jest zobowiązany do przeprowadzenia bieżących napraw podbudowy uszkodzonej wskutek oddziaływania czynników atmosferycznych, takich jak opady deszczu i śniegu oraz mróz.

Wykonawca jest zobowiązany wstrzymać ruch budowlany po okresie intensywnych opadów deszczu, jeżeli wystąpi możliwość uszkodzenia ulepszonego podłoża.

Warstwa stabilizowana spoiwami hydraulicznymi powinna być przykryta przed zimą warstwą nawierzchni lub zabezpieczona przed niszczącym działaniem czynników atmosferycznych w inny sposób zaakceptowany przez Inżyniera.

### 5.5. Pielęgnacja warstwy z gruntu stabilizowanego spoiwami hydraulicznymi

Pielęgnacja powinna być przeprowadzona według następujących sposobów:

- a) skropienie warstwy emulsją asfaltową, albo asfaltem D200 lub D300 w ilości od 0,5 do 1,0 kg/m<sup>2</sup>,
- b) skropienie specjalnymi preparatami powłokotwórczymi posiadającymi aprobatę techniczną wydaną przez uprawnioną jednostkę, po uprzednim zaakceptowaniu ich użycia przez Inżyniera,
- c) utrzymanie w stanie wilgotnym poprzez kilkakrotne skrapianie wodą w ciągu dnia, w czasie co najmniej 7 dni,
- d) przykrycie na okres 7 dni nieprzepuszczalną folią z tworzywa sztucznego, ułożoną na zakład o szerokości co najmniej 30 cm i zabezpieczoną przed zerwaniem z powierzchni warstwy przez wiatr,
- e) przykrycie warstwą piasku lub grubej włókniny technicznej i utrzymywanie jej w stanie wilgotnym w czasie co najmniej 7 dni.

Inne sposoby pielęgnacji, zaproponowane przez Wykonawcę i inne materiały przeznaczone do pielęgnacji mogą być zastosowane po uzyskaniu akceptacji Inżyniera.

Nie należy dopuszczać żadnego ruchu pojazdów i maszyn po podbudowie w okresie 7 dni po wykonaniu. Po tym czasie ewentualny ruch technologiczny może odbywać się wyłącznie za zgodą Inżyniera.

### 5.6. Pozostałe wymagania dotyczące wykonania robót

Pozostałe wymagania dotyczące wykonania robót podano w specyfikacjach dotyczących ulepszonego podłoża z gruntów stabilizowanych spoiwami hydraulicznymi, które obejmują:

1. D.04.05.01 Podbudowa z gruntu stabilizowanego cementem
2. D.04.05.02 Podbudowa i ulepszone podłoża z gruntu stabilizowanego wapnem

## 6. KONTROLA JAKOŚCI ROBÓT

### 6.1. Ogólne zasady kontroli jakości robót

Ogólne zasady kontroli jakości robót podano w STWiORB D-M-00.00.00 „Wymagania ogólne” pkt 6.

### 6.2. Badania przed przystąpieniem do robót

Przed przystąpieniem do robót Wykonawca powinien wykonać badania spoiw, gruntów przeznaczonych do wykonania robót i przedstawić wyniki tych badań Inżynierowi w celu akceptacji.

### 6.3. Badania w czasie robót

#### 6.3.1. Częstotliwość oraz zakres badań i pomiarów

Częstotliwość oraz zakres badań i pomiarów w czasie wykonywania podbudowy stabilizowanych spoiwami podano w tablicy 1.

Tablica 1. Częstotliwość badań i pomiarów

Lp.	Wyszczególnienie badań	Częstotliwość badań	
		Minimalna liczba badań na dziennej działce roboczej	Maksymalna powierzchnia podbudowy lub ulepszonego podłoża przypadająca na jedno badanie
1	Uziarnienie mieszanki gruntu		



**Specyfikacje Techniczne Wykonania i Odbioru Robót Budowlanych dla zadania:  
„ROZBUDOWA DROGI WOJEWÓDZKIEJ NR 459 W MIEJSCOWOŚCI NAROK”**

2	Wilgotność mieszanki gruntu ze spoiwem	2	600 m <sup>2</sup>
3	Rozdrobnienie gruntu <sup>1)</sup>		
4	Jednorodność i głębokość wymieszania <sup>2)</sup>		
5	Zagęszczenie warstwy		
6	Grubość podbudowy	3	400 m <sup>2</sup>
7	Wytrzymałość na ściskanie * 7 i 28-dniowa przy stabilizacji cementem	6 próbek	400 m <sup>2</sup>
8	Mrozoodporność <sup>3)</sup>	przy projektowaniu i w przypadkach wątpliwych	
9	Badanie spoiwa: * cementu,	przy projektowaniu składu mieszanki i przy każdej zmianie	
10	Badanie wody	dla każdego wątpliwego źródła	
11	Badanie właściwości gruntu	dla każdej partii i przy każdej zmianie rodzaju gruntu	

1) Badanie wykonuje się dla gruntów spoiwistych

2) Badanie wykonuje się przy stabilizacji gruntu metodą mieszania na miejscu

3) Badanie wykonuje się przy stabilizacji gruntu lub kruszyw cementem,

**6.3.2. Uziarnienie gruntu**

Próbki do badań należy pobierać z mieszarek lub z podłoża przed podaniem spoiwa. Uziarnienie gruntu powinno być zgodne z wymaganiami podanymi w STWiORB dotyczących poszczególnych rodzajów podbudowy.

**6.3.3. Wilgotność mieszanki gruntu ze spoiwami**

Wilgotność mieszanki powinna być równa wilgotności optymalnej, określonej w projekcie składu tej mieszanki, z tolerancją +10% -20% jej wartości.

**6.3.4. Rozdrobnienie gruntu**

Grunt powinien być spulchniony i rozdrobniony tak, aby wskaźnik rozdrobnienia był co najmniej równy 80% (przez sito o średnicy 4 mm powinno przejść 80% gruntu).

**6.3.5. Jednorodność i głębokość wymieszania**

Jednorodność wymieszania gruntu ze spoiwem polega na ocenie wizualnej jednolitego zabarwienia mieszanki.

Głębokość wymieszania mierzy się w odległości min. 0,5 m od krawędzi podbudowy. Głębokość wymieszania powinna być taka, aby grubość warstwy po zagęszczeniu była równa projektowanej.

**6.3.6. Zagęszczenie warstwy**

Mieszanka powinna być zagęszczana do osiągnięcia wskaźnika zagęszczenia nie mniejszego od 1,00 oznaczonego zgodnie z BN-77/8931-12 [25].

**6.3.7. Grubość podbudowy**

Grubość warstwy należy mierzyć bezpośrednio po jej zagęszczeniu w odległości co najmniej 0,5 m od krawędzi. Grubość warstwy nie może różnić się od projektowanej o więcej niż  $\pm 1$  cm.

**6.3.8. Wytrzymałość na ściskanie**

Wytrzymałość na ściskanie określa się na próbkach walcowych o średnicy i wysokości 8 cm. Próbki do badań należy pobierać z miejsc wybranych losowo, w warstwie rozłożonej przed jej zagęszczeniem. Próbki w ilości 6 sztuk należy formować i przechowywać zgodnie z normami dotyczącymi poszczególnych rodzajów stabilizacji spoiwami. Trzy próbki należy badać po 7 lub 14 dniach oraz po 28 lub 42 dniach przechowywania, a w przypadku stabilizacji żużlem granulowanym po 90 dniach przechowywania. Wyniki wytrzymałości na ściskanie powinny być zgodne z wymaganiami podanymi w STWiORB dotyczących poszczególnych rodzajów podbudów i ulepszonego podłoża.

**6.3.9. Mrozoodporność**

Wskaźnik mrozoodporności określany przez spadek wytrzymałości na ściskanie próbek poddawanych cykлом zamrażania i odmrażania powinien być zgodny z wymaganiami podanymi w STWiORB dotyczących poszczególnych rodzajów podbudów.

**6.3.10. Badanie spoiwa**

Dla każdej dostawy cementu, wapna, Wykonawca powinien określić właściwości podane w STWiORB dotyczących poszczególnych rodzajów podbudów.

**6.3.11. Badanie wody**

W przypadkach wątpliwych należy przeprowadzić badania wody wg PN-EN 1008 [13].

**6.3.12. Badanie właściwości gruntu**

Właściwości gruntu należy badać przy każdej zmianie rodzaju gruntu. Właściwości powinny być zgodne z wymaganiami podanymi w STWiORB dotyczących poszczególnych rodzajów ulepszonego podłoża.

**6.4. Wymagania dotyczące cech geometrycznych i wytrzymałościowych podbudowy stabilizowanej spoiwami**

**6.4.1. Częstotliwość oraz zakres badań i pomiarów**

Częstotliwość oraz zakres badań i pomiarów dotyczących cech geometrycznych podaje tablica 2.

Tablica 2. Częstotliwość oraz zakres badań i pomiarów wykonanej podbudowy stabilizowanych spoiwami

Lp.	Wyszczególnienie badań i pomiarów	Minimalna częstotliwość badań i pomiarów
1	Szerokość	10 razy na 1 km
2	Równość podłużna	w sposób ciągły planografem albo co 20

**Specyfikacje Techniczne Wykonania i Odbioru Robót Budowlanych dla zadania:  
„ROZBUDOWA DROGI WOJEWÓDZKIEJ NR 459 W MIEJSCOWOŚCI NAROK”**

		m łatą na każdym pasie ruchu
3	Równość poprzeczna	10 razy na 1 km
4	Spadki poprzeczne <sup>*)</sup>	10 razy na 1 km
5	Rzędne wysokościowe	co 100 m
6	Ukształtowanie osi w planie <sup>*)</sup>	
7	Grubość podbudowy	w 3 punktach, lecz nie rzadziej niż raz na 2000 m <sup>2</sup>

<sup>\*)</sup> Dodatkowe pomiary spadków poprzecznych i ukształtowania osi w planie należy wykonać w punktach głównych łuków poziomych.

**6.4.2. Szerokość podbudowy**

Szerokość podbudowy nie może różnić się od szerokości projektowanej o więcej niż +10 cm, -5 cm.

Na jezdniach bez krawężników szerokość podbudowy powinna być większa od szerokości warstwy wyżej leżącej o co najmniej 25 cm lub o wartość wskazaną w dokumentacji projektowej.

**6.4.3. Równość podbudowy**

Nierówności podłużne podbudowy należy mierzyć 4-metrową łatą lub planografem, zgodnie z normą BN-68/8931-04 [22].

Nierówności poprzeczne ulepszonego podłoża należy mierzyć 4-metrową łatą.

Nierówności nie powinny przekraczać:

- 12 mm dla podbudowy zasadniczej,

**6.4.4. Spadki poprzeczne podbudowy**

Spadki poprzeczne podbudowy powinny być zgodne z dokumentacją projektową z tolerancją  $\pm 0,5\%$ .

**6.4.5. Rzędne wysokościowe podbudowy**

Różnice pomiędzy rzędnymi wykonanej podbudowy a rzędnymi projektowanymi nie powinny przekraczać + 1 cm, -2 cm.

**6.4.6. Ukształtowanie osi podbudowy**

Oś podbudowy w planie nie może być przesunięta w stosunku do osi projektowanej o więcej niż  $\pm 5$  cm.

**6.4.7. Grubość podbudowy**

Grubość podbudowy nie może różnić się od grubości projektowanej o więcej niż:

- dla podbudowy zasadniczej  $\pm 10\%$ ,

**6.5. Zasady postępowania z wadliwie wykonanymi odcinkami podbudowy**

**6.5.1. Niewłaściwe cechy geometryczne podbudowy**

Jeżeli po wykonaniu badań na stwardniałej podbudowie stwierdzi się, że odchylenia cech geometrycznych przekraczają wielkości określone w p. 6.4, to warstwa zostanie zerwana na całą grubość i ponownie wykonana na koszt Wykonawcy. Dopuszcza się inny rodzaj naprawy wykonany na koszt Wykonawcy, o ile zostanie on zaakceptowany przez Inżyniera.

Jeżeli szerokość podbudowy jest mniejsza od szerokości projektowanej o więcej niż 5 cm i nie zapewnia podparcia warstwom wyżej leżącym, to Wykonawca powinien poszerzyć podbudowę przez zerwanie warstwy na pełną grubość do połowy szerokości pasa ruchu i wbudowanie nowej mieszanki.

Nie dopuszcza się mieszania składników mieszanki na miejscu. Roboty te Wykonawca wykona na własny koszt.

**6.5.2. Niewłaściwa grubość podbudowy**

Na wszystkich powierzchniach wadliwych pod względem grubości Wykonawca wykona naprawę podbudowy przez zerwanie wykonanej warstwy, usunięcie zerwanego materiału i ponowne wykonanie warstwy o odpowiednich właściwościach i o wymaganej grubości. Roboty te Wykonawca wykona na własny koszt. Po wykonaniu tych robót nastąpi ponowny pomiar i ocena grubości warstwy, na koszt Wykonawcy.

**6.5.3. Niewłaściwa wytrzymałość podbudowy**

Jeżeli wytrzymałość średnia próbek będzie mniejsza od dolnej granicy określonej w STWiORB dla poszczególnych rodzajów podbudowy, to warstwa wadliwie wykonana zostanie zerwana i wymieniona na nową o odpowiednich właściwościach na koszt Wykonawcy.

**7. OBMIAR ROBÓT**

**7.1. Ogólne zasady obmiaru robót**

Ogólne zasady obmiaru robót podano w STWiORB D-M-00.00.00 „Wymagania ogólne” pkt 7.

**7.2. Jednostka obmiarowa**

Jednostką obmiarową jest m<sup>2</sup> (metr kwadratowy) podbudowy z gruntów stabilizowanych spoiwami hydraulicznymi.

**8. ODBIÓR ROBÓT**

Ogólne zasady odbioru robót podano w STWiORB D-M-00.00.00 „Wymagania ogólne” pkt 8.

Roboty uznaje się za zgodne z dokumentacją projektową, STWiORB i wymaganiami Inżyniera, jeżeli wszystkie pomiary i badania z zachowaniem tolerancji wg pkt 6 dały wyniki pozytywne.

**9. PODSTAWA PŁATNOŚCI**

**9.1. Ogólne ustalenia dotyczące podstawy płatności**

Ogólne ustalenia dotyczące podstawy płatności podano w STWiORB D-M-00.00.00 „Wymagania ogólne” pkt 9.

**9.2. Cena jednostki obmiarowej**

Cena wykonania 1 m<sup>2</sup> podbudowy z gruntów stabilizowanych spoiwami hydraulicznymi obejmuje:

a) w przypadku wytwarzania mieszanek gruntowo-spoiwowych na miejscu:

\* prace pomiarowe i roboty przygotowawcze,

\* oznakowanie robót,

**Specyfikacje Techniczne Wykonania i Odbioru Robót Budowlanych dla zadania:  
„ROZBUDOWA DROGI WOJEWÓDZKIEJ NR 459 W MIEJSCOWOŚCI NAROK”**

---

- \* spulchnienie gruntu,
- \* dostarczenie, ustawienie, rozebranie i odwiezienie prowadnic oraz innych materiałów i urządzeń pomocniczych,
- \* dostarczenie i rozścielenie składników zgodnie z receptą laboratoryjną,
- \* wymieszanie gruntu rodzimego ze spoiwem i dodatkiem warst bitumicznych i kruszyw łamanych pochodzących z rozbiórki istniejącej konstrukcji w korycie drogi,
- \* zagęszczenie warstwy,
- \* pielęgnacja wykonanej warstwy
- \* przeprowadzenie pomiarów i badań laboratoryjnych, wymaganych w specyfikacji technicznej,

**10. PRZEPISY ZWIĄZANE**

**10.1. Normy**

- |     |               |   |
|-----|---------------|---|
| 1.  | PN-B-04300    | Cement. Metody badań. Oznaczanie cech fizycznych  |
| 2.  | PN-B-04481    | Grunty budowlane. Badania próbek gruntu   |
| 11. | PN-EN 197     | Cement- Część 1. Skład, wymagania i kryteria zgodności dotyczące cementów powszechnego użytku.            |
| 12. | PN-EN 459-1   | Wapno budowlane- Część 1. Definicje, wymagania i kryteria zgodności                                       |
| 13. | PN-EN 1008    | Woda zarobowa do betonu.  |
| 14. | PN-C-84038    | Wodorotlenek sodowy techniczny  |
| 15. | PN-C-84127    | Chlorek wapniowy techniczny   |
| 16. | PN-S-96011    | Drogi samochodowe. Stabilizacja gruntów wapnem do celów drogowych   |
| 17. | PN-S-96012    | Drogi samochodowe. Podbudowa i ulepszone podłoże z gruntu stabilizowanego cementem                        |
| 18. | PN-S-96035    | Drogi samochodowe. Popioły lotne  |
| 19. | BN-88/6731-08 | Cement. Transport i przechowywanie  |
| 20. | BN-64/8931-01 | Drogi samochodowe. Oznaczanie wskaźnika piaskowego  |
| 21. | BN-64/8931-02 | Drogi samochodowe. Oznaczanie modułu odkształcenia nawierzchni podatnych i podłoża przez obciążenie płytą |
| 22. | BN-68/8931-04 | Drogi samochodowe. Pomiar równości nawierzchni planografem i łątą   |
| 23. | BN-70/8931-05 | Drogi samochodowe. Oznaczanie wskaźnika nośności gruntu jako podłoża nawierzchni podatnych                |
| 24. | BN-73/8931-10 | Drogi samochodowe. Oznaczanie wskaźnika aktywności pucolanowej popiołów lotnych z węgla kamiennego        |
| 25. | BN-77/8931-12 | Oznaczanie wskaźnika zagęszczenia gruntu  |
| 26. | BN-71/8933-10 | Drogi samochodowe. Podbudowa z gruntów stabilizowanych aktywnymi popiołami lotnymi.                       |

**10.2. Inne dokumenty**

27. Instrukcja CZDP 1980 „Badanie wskaźnika aktywności żużla granulowanego”
28. Wytyczne MK CZDP „Stabilizacja kruszyw i gruntów żużlem wielkopieczowym granulowanym”, Warszawa 1979
29. Katalog typowych konstrukcji nawierzchni podatnych i półsztywnych, IBDiM - 1997.

**Specyfikacje Techniczne Wykonania i Odbioru Robót Budowlanych dla zadania:  
„ROZBUDOWA DROGI WOJEWÓDZKIEJ NR 459 W MIEJSCOWOŚCI NAROK”**

**D.04.05.01      PODBUDOWA Z GRUNTU STABILIZOWANEGO CEMENTEM**

**1. WSTĘP**

**1.1. Przedmiot Specyfikacji Technicznej Wykonania i Odbioru Robót Budowlanych**

Przedmiotem niniejszej Specyfikacji Technicznej Wykonania i Odbioru Robót Budowlanych są wymagania dotyczące wykonania i odbioru Robót budowlanych w ramach realizacji zadania: „Rozbudowa drogi wojewódzkiej nr 459 w miejscowości Narok”.

**1.2. Zakres stosowania STWiORB**

Specyfikacji Technicznej Wykonania i Odbioru Robót Budowlanych jest stosowana jako dokument przetargowy i kontraktowany przy zleceniu i realizacji robót wymienionych w pkt 1.1

**1.3. Zakres robót objętych STWiORB**

Ustalenia zawarte w niniejszej specyfikacji dotyczą zasad prowadzenia robót związanych z wykonaniem podbudowy z gruntu stabilizowanego cementem z dodatkiem warstw bitumicznych i kruszyw łamanych uzyskanych z rozbiórki istniejącej konstrukcji wg PN-S-96012 [17].

**1.4. Określenia podstawowe**

**1.4.1.** Mieszanka cementowo-gruntowa - mieszanka gruntu, cementu i wody, a w razie potrzeby również dodatków ulepszających, np. popiołów lotnych lub chlorku wapniowego, dobranych w optymalnych ilościach.

**1.4.2.** Grunt stabilizowany cementem - mieszanka cementowo-gruntowa zagęszczona i stwardniała w wyniku ukończenia procesu wiązania cementu.

**1.4.3.** Podłoże gruntowe ulepszone cementem - jedna lub dwie warstwy zagęszczonej mieszanki cementowo-gruntowej, na której układana jest warstwa podbudowy.

**1.4.4.** Pozostałe określenia są zgodne z obowiązującymi, odpowiednimi polskimi normami i z definicjami podanymi w STWiORB D-M-00.00.00 „Wymagania ogólne” pkt 1.4.

**1.5. Ogólne wymagania dotyczące robót**

Ogólne wymagania dotyczące robót podano w STWiORB D.04.05.00 „Podbudowy i ulepszone podłoże z gruntów lub kruszyw stabilizowanych spoiwami hydraulicznymi. Wymagania ogólne” pkt 1.5.

**2. MATERIAŁY**

**2.1. Ogólne wymagania dotyczące materiałów**

Ogólne wymagania dotyczące materiałów, ich pozyskiwania i składowania, podano w STWiORB D.04.05.00 „Ulepszone podłoże z gruntów stabilizowanych spoiwami hydraulicznymi. Wymagania ogólne” pkt 2.

**2.2. Cement**

Należy stosować cement portlandzki klasy 32,5 wg PN-EN 197-1 [11], portlandzki z dodatkami wg PN-EN 197-1 [11] lub hutniczy wg PN-EN 197-1 [11].

Wymagania dla cementu zestawiono w tablicy 1.

Tablica 1. Właściwości mechaniczne i fizyczne cementu wg PN-B-19701 [11]

Lp.	Właściwości	Klasa cementu
		32,5
1	Wytrzymałość na ściskanie (MPa), po 7 dniach, nie mniej niż:	
	- cement portlandzki bez dodatków	16
	- cement hutniczy	16
	- cement portlandzki z dodatkami	16
2	Wytrzymałość na ściskanie (MPa), po 28 dniach, nie mniej niż:	32,5
3	Czas wiązania:	
	- początek wiązania, najwcześniej po upływie, min.	60
	- koniec wiązania, najpóźniej po upływie, h	12
4	Stołość objętości, mm, nie więcej niż	10

Badania cementu należy wykonać zgodnie z PN-B-04300 [1].

Przechowywanie cementu powinno odbywać się zgodnie z BN-88/6731-08 [19].

W przypadku, gdy czas przechowywania cementu będzie dłuższy od trzech miesięcy, można go stosować za zgodą Inżyniera tylko wtedy, gdy badania laboratoryjne wykażą jego przydatność do robót.

**2.3. Grunty**

Przydatność gruntów przeznaczonych do stabilizacji cementem należy ocenić na podstawie wyników badań laboratoryjnych, wykonanych według metod podanych w PN-S-96012 [17].

Do wykonania podbudowy z gruntów stabilizowanych cementem należy stosować grunty spełniające wymagania podane w tablicy 2.

Grunt można uznać za przydatny do stabilizacji cementem wtedy, gdy wyniki badań laboratoryjnych wykażą, że wytrzymałość na ściskanie i mrozoodporność próbek gruntu stabilizowanego są zgodne z wymaganiami określonymi w p. 2.7 tablica 4.

Tablica 2. Wymagania dla gruntów przeznaczonych do stabilizacji cementem wg PN-S-96012 [17]

Lp.	Właściwości	Wymagania	Badania według
I	Uziarnienie		PN-B-04481 [2]
	a) ziarn przechodzących przez sito # 40 mm, (m/m), nie mniej niż:	100	
	b) ziarn przechodzących przez sito # 20 mm, (m/m), powyżej	85	
	c) ziarn przechodzących przez sito # 4 mm, (m/m), powyżej	50	
		20	

**Specyfikacje Techniczne Wykonania i Odbioru Robót Budowlanych dla zadania:  
„ROZBUDOWA DROGI WOJEWÓDZKIEJ NR 459 W MIEJSCOWOŚCI NAROK”**

	(m/m), powyżej d) cząstek mniejszych od 0,002 mm, % (m/m), poniżej		
2	Granica płynności, % (m/m), nie więcej niż:	40	PN-B-04481 [2]
3	Wskaźnik plastyczności, % (m/m), nie więcej niż:	15	PN-B-04481 [2]
4	Odczyn pH	od 5 do 8	PN-B-04481 [2]
5	Zawartość części organicznych, % (m/m), nie więcej niż:	2	PN-B-04481 [2]
6	Zawartość siarczanów, w przeliczeniu na SO <sub>3</sub> , % (m/m), nie więcej niż:	1	PN-B-06714-28 [6]

Grunty nie spełniające wymagań określonych w tabelicy 2, mogą być poddane stabilizacji po uprzednim ulepszeniu chlorkiem wapniowym, wapnem, popiołami lotnymi.

Dodatkowe kryteria oceny przydatności gruntu do stabilizacji cementem; zaleca się użycie gruntów o:

- \* wskaźniku piaskowym od 20 do 50, wg BN-64/8931-01 [20],
- \* zawartości ziarn pozostających na sicie # 2 mm - co najmniej 30%,
- \* zawartości ziarn przechodzących przez sito 0,075 mm - nie więcej niż 15%.

Decydującym sprawdzianem przydatności gruntu do stabilizacji cementem są wyniki wytrzymałości na ściskanie próbek gruntu stabilizowanego cementem.

#### 2.4. Woda

Woda stosowana do stabilizacji gruntu cementem i ewentualnie do pielęgnacji wykonanej warstwy powinna odpowiadać wymaganiom PN-EN 1008 [13]. Bez badań laboratoryjnych można stosować wodociągową wodę pitną. Gdy woda pochodzi z wątpliwych źródeł nie może być użyta do momentu jej przebadania, zgodnie z wyżej podaną normą lub do momentu porównania wyników wytrzymałości na ściskanie próbek gruntowo-cementowych wykonanych z wodą wątpliwą i z wodą wodociągową. Brak różnic potwierdza przydatność wody do stabilizacji gruntu cementem.

#### 2.5. Dodatki

Przy stabilizacji gruntów cementem, należy dodać warstwy bitumiczne i kruszywo łamane uzyskane z rozbiórki istniejących konstrukcji.

#### 2.6. Grunt stabilizowany cementem

W zależności od rodzaju warstwy w konstrukcji nawierzchni drogowej, wytrzymałość gruntu stabilizowanego cementem wg PN-S-96012 [17], powinna spełniać wymagania określone w tabelicy 4.

Tabela 4. Wymagania dla gruntów stabilizowanych cementem dla ulepszonego podłoża

Lp.	Rodzaj warstwy w konstrukcji nawierzchni drogowej	Wytrzymałość na ściskanie próbek nasyconych wodą (MPa)		Wskaźnik mrozoodporności
		po 7 dniach	po 28 dniach	
1	Podbudowa dla KR3	od 1,6 od 2,2	od 2,5 do 5,0	0,7

### 3. SPRZĘT

Wymagania dotyczące sprzętu podano w STWiORB D.04.05.00 „Podbudowa z gruntów stabilizowanych spoiwami hydraulicznymi. Wymagania ogólne” pkt 3.

### 4. TRANSPORT

Wymagania dotyczące transportu podano w STWiORB D.04.05.00 „Podbudowa z gruntów stabilizowanych spoiwami hydraulicznymi. Wymagania ogólne” pkt 4.

### 5. WYKONANIE ROBÓT

#### 5.1. Ogólne zasady wykonania robót

Ogólne zasady wykonania robót podano w STWiORB D.04.05.00 „Podbudowa z gruntów stabilizowanych spoiwami hydraulicznymi. Wymagania ogólne” pkt 5.

#### 5.2. Warunki przystąpienia do robót

Podbudowa z gruntu stabilizowanego cementem nie może być wykonywana wtedy, gdy podłoże jest zamrożone i podczas opadów deszczu. Nie należy rozpoczynać stabilizacji gruntu cementem, jeżeli prognozy meteorologiczne wskazują na możliwy spadek temperatury poniżej 5°C w czasie najbliższych 7 dni.

#### 5.3. Przygotowanie podłoża

Podłoże powinno być przygotowane zgodnie z wymaganiami określonymi w STWiORB D.04.05.00 „Podbudowa z gruntów stabilizowanych spoiwami hydraulicznymi. Wymagania ogólne” pkt 5.2.

#### 5.4. Skład mieszanki cementowo-gruntowej

Zaleca się taki dobór mieszanki, aby spełnić wymagania wytrzymałościowe określone w p. 2.7 tablica 4, przy jak najmniejszej zawartości cementu.

Zawartość wody w mieszance powinna odpowiadać wilgotności optymalnej, określonej według normalnej próby Proctora, zgodnie z PN-B-04481 [2], z tolerancją +10%, -20% jej wartości.

Zaprojektowany skład mieszanki powinien zapewniać otrzymanie w czasie budowy właściwości gruntu stabilizowanego cementem zgodnych z wymaganiami określonymi w tabelicy 4.

#### 5.5. Stabilizacja metodą mieszania na miejscu

Do stabilizacji gruntu metodą mieszania na miejscu można użyć specjalistycznych mieszarek wieloprześciowych lub jednoprześciowych albo maszyn rolniczych.

Grunt przewidziany do stabilizacji powinien być spulchniony i rozdrobniony.

**Specyfikacje Techniczne Wykonania i Odbioru Robót Budowlanych dla zadania:**  
**„ROZBUDOWA DROGI WOJEWÓDZKIEJ NR 459 W MIEJSCOWOŚCI NAROK”**

---

Po spulchnieniu gruntu należy sprawdzić jego wilgotność i w razie potrzeby ją zwiększyć w celu ułatwienia rozdrobnienia. Do gruntu należy również dodać warstwy bitumiczne oraz kruszywo łamane uzyskane z rozbiórki istniejących konstrukcji. Woda powinna być dozowana przy użyciu beczkowozów zapewniających równomierne i kontrolowane dozowanie.

Jeżeli wilgotność naturalna gruntu jest większa od wilgotności optymalnej o więcej niż 10% jej wartości, grunt powinien być osuszony przez mieszanie i napowietrzanie w czasie suchej pogody.

Po spulchnieniu i rozdrobnieniu gruntu należy dodać i przemieszać z gruntem dodatki, w ilości określonej w receptcie laboratoryjnej.

Cement należy dodawać do rozdrobnionego i ewentualnie ulepszanego gruntu w ilości ustalonej w receptcie laboratoryjnej. Cement i dodatki ulepszające powinny być dodawane przy użyciu rozsypywarek cementu lub w inny sposób zaakceptowany przez Inżyniera.

Grunt powinien być wymieszany z cementem w sposób zapewniający jednorodność na określonej głębokość, gwarantującą uzyskanie projektowanej grubości warstwy po zagęszczeniu. W przypadku wykonywania stabilizacji w prowadnicach, szczególną uwagę należy zwrócić na jednorodność wymieszania gruntu w obrębie skrajnych pasów o szerokości od 30 do 40 cm, przyległych do prowadnic.

Po wymieszaniu gruntu z cementem należy sprawdzić wilgotność mieszanki. Jeżeli jej wilgotność jest mniejsza od optymalnej o więcej niż 20%, należy dodać odpowiednią ilość wody i mieszankę ponownie dokładnie wymieszać. Wilgotność mieszanki przed zagęszczeniem nie może różnić się od wilgotności optymalnej o więcej niż +10%, -20% jej wartości.

Czas od momentu rozłożenia cementu na gruncie do momentu zakończenia mieszania nie powinien być dłuższy od 2 godzin.

Po zakończeniu mieszania należy powierzchnię warstwy wyrównać i wyprofilować do wymaganych w dokumentacji projektowej rzędnych oraz spadków poprzecznych i podłużnych. Do tego celu należy użyć równiarek i wykorzystać prowadnice podłużne, układane każdorazowo na odcinku roboczym. Od użycia prowadnic można odstąpić przy zastosowaniu specjalistycznych mieszarek i technologii gwarantującej odpowiednią równość warstwy, po uzyskaniu zgody Inżyniera. Po wyprofilowaniu należy natychmiast przystąpić do zagęszczania warstwy. Zagęszczenie należy przeprowadzić w sposób określony w p. 5.8.

#### **5.7. Grubość warstwy**

Orientacyjna grubość poszczególnych warstw podbudowy z gruntu stabilizowanego cementem nie powinna przekraczać:

- \* 15 cm - przy mieszaniu na miejscu sprzętem rolniczym,
- \* 18 cm - przy mieszaniu na miejscu sprzętem specjalistycznym,

Jeżeli projektowana grubość warstwy podbudowy jest większa od maksymalnej, to stabilizację należy wykonywać w dwóch warstwach.

Jeżeli stabilizacja będzie wykonywana w dwóch lub więcej warstwach, to tylko najniżej położona warstwa może być wykonana przy zastosowaniu technologii mieszania na miejscu. Wszystkie warstwy leżące wyżej powinny być wykonywane według metody mieszania w mieszarkach stacjonarnych.

#### **5.8. Zagęszczanie**

Zagęszczanie warstwy gruntu stabilizowanego cementem należy prowadzić przy użyciu walców gładkich, wibracyjnych lub ogumionych, w zestawie wskazanym w STWIORB.

Zagęszczanie podbudowy o przekroju daszkowym powinno rozpocząć się od krawędzi i przesuwać pasami podłużnymi, częściowo nakładającymi się w stronę osi jezdni. Zagęszczenie warstwy o jednostronnym spadku poprzecznym powinno rozpocząć się od niżej położonej krawędzi i przesuwać pasami podłużnymi, częściowo nakładającymi się, w stronę wyżej położonej krawędzi. Pojawiające się w czasie zagęszczania zaniżenia, ubytki, rozwarstwienia i podobne wady, muszą być natychmiast naprawiane przez wymianę mieszanki na pełną głębokość, wyrównanie i ponowne zagęszczenie. Powierzchnia zagęszczonej warstwy powinna mieć prawidłowy przekrój poprzeczny i jednolity wygląd.

W przypadku technologii mieszania na miejscu, operacje zagęszczania i obróbki powierzchniowej muszą być zakończone nie później niż w ciągu 5 godzin, licząc od momentu rozpoczęcia mieszania gruntu z cementem.

Zagęszczanie należy kontynuować do osiągnięcia wskaźnika zagęszczenia mieszanki określonego wg BN-77/8931-12 [25] nie mniejszego od podanego w PN-S-96012 [17] i STWIORB.

Specjalną uwagę należy poświęcić zagęszczeniu mieszanki w sąsiedztwie spoin roboczych podłużnych i poprzecznych oraz wszelkich urządzeń obcych.

Wszelkie miejsca luźne, rozsegregowane, spękane podczas zagęszczania lub w inny sposób wadliwe, muszą być naprawione przez zerwanie warstwy na pełną grubość, wbudowanie nowej mieszanki o odpowiednim składzie i ponowne zagęszczenie. Roboty te są wykonywane na koszt Wykonawcy.

#### **5.9. Spoiny robocze**

W miarę możliwości należy unikać podłużnych spoin roboczych, poprzez wykonanie warstwy na całej szerokości.

Jeśli jest to niemożliwe, przy warstwie wykonywanej w prowadnicach, przed wykonaniem kolejnego pasa należy pionową krawędź wykonanego pasa zwilżyć wodą. Przy warstwie wykonanej bez prowadnic w ułożonej i zagęszczonej mieszance, należy niezwłocznie obciąć pionową krawędź. Po zwilżeniu jej wodą należy wbudować kolejny pas. W podobny sposób należy wykonać poprzeczną spoinę roboczą na połączeniu działek roboczych. Od obciążenia pionowej krawędzi w wykonanej mieszance można odstąpić wtedy, gdy czas pomiędzy zakończeniem zagęszczania jednego pasa, a rozpoczęciem wbudowania sąsiedniego pasa, nie przekracza 60 minut.

Jeżeli w niżej położonej warstwie występują spoiny robocze, to spoiny w warstwie leżącej wyżej powinny być względem nich przesunięte o co najmniej 30 cm dla spoiny podłużnej i 1 m dla spoiny poprzecznej.

**5.10. Pielęgnacja warstwy z gruntu stabilizowanego cementem**

Zasady pielęgnacji warstwy gruntu stabilizowanego cementem podano w STWiORB D.04.05.00 „Podbudowa z gruntów stabilizowanych spoiwami hydraulicznymi. Wymagania ogólne” pkt 5.5.

**5.11. Odcinek próbny**

Wykonawca powinien wykonać odcinek próbny, zgodnie z zasadami określonymi w STWiORB D.04.05.00 „Podbudowa z gruntów stabilizowanych spoiwami hydraulicznymi. Wymagania ogólne” pkt 5.3.

**5.12. Utrzymanie podbudowy**

Podbudowa powinna być utrzymywana przez Wykonawcę zgodnie z zasadami określonymi w STWiORB D.04.05.00 „Podbudowa z gruntów stabilizowanych spoiwami hydraulicznymi. Wymagania ogólne” pkt 5.4.

**6. KONTROLA JAKOŚCI ROBÓT**

**6.1. Ogólne zasady kontroli jakości robót**

Ogólne zasady kontroli jakości robót podano w STWiORB D.04.05.00 „Podbudowa z gruntów stabilizowanych spoiwami hydraulicznymi. Wymagania ogólne” pkt 6.

**6.2. Badania przed przystąpieniem do robót**

Przed przystąpieniem do robót Wykonawca powinien wykonać badania gruntów zgodnie z ustaleniami STWiORB D.04.05.00 „Podbudowa z gruntów stabilizowanych spoiwami hydraulicznymi. Wymagania ogólne” pkt 6.2.

**6.3. Badania w czasie robót**

Częstotliwość oraz zakres badań i pomiarów kontrolnych w czasie robót podano w STWiORB D.04.05.00 „Podbudowa z gruntów stabilizowanych spoiwami hydraulicznymi. Wymagania ogólne” pkt 6.3.

**6.4. Wymagania dotyczące cech geometrycznych ulepszanego podłoża**

Wymagania dotyczące cech geometrycznych ulepszanego podłoża podano w STWiORB D.04.05.00 „Podbudowa z gruntów stabilizowanych spoiwami hydraulicznymi. Wymagania ogólne” pkt 6.4.

**6.5. Zasady postępowania z wadliwie wykonanymi odcinkami ulepszanego podłoża**

Zasady postępowania z wadliwie wykonanymi odcinkami ulepszanego podłoża podano w STWiORB D.04.05.00 „Podbudowa z gruntów stabilizowanych spoiwami hydraulicznymi. Wymagania ogólne” pkt 6.5.

**7. OBMIAŁ ROBÓT**

Zasady obmiaru robót podano w STWiORB D.04.05.00 „Podbudowa z gruntów stabilizowanych spoiwami hydraulicznymi. Wymagania ogólne” pkt 7.

**8. ODBIÓR ROBÓT**

Zasady odbioru robót podano w STWiORB D.04.05.00 „Podbudowa z gruntów stabilizowanych spoiwami hydraulicznymi. Wymagania ogólne” pkt 8.

**9. PODSTAWA PŁATNOŚCI**

Zasady dotyczące ustalenia podstawy płatności podano w STWiORB D.04.05.00 „Podbudowa z gruntów stabilizowanych spoiwami hydraulicznymi. Wymagania ogólne” pkt 9.

**10. PRZEPISY ZWIĄZANE**

Normy i przepisy związane podano w STWiORB D.04.05.00 „Podbudowa z gruntów stabilizowanych spoiwami hydraulicznymi. Wymagania ogólne” pkt 10.

**D.04.06.01b**

**PODBUDOWA Z BETONU CEMENTOWEGO**

**1. WSTĘP**

**1.1. Przedmiot Specyfikacji Technicznej Wykonania i Odbioru Robót Budowlanych**

Przedmiotem niniejszej Specyfikacji Technicznej Wykonania i Odbioru Robót Budowlanych są wymagania dotyczące wykonania i odbioru Robót budowlanych w ramach realizacji zadania: „Rozbudowa drogi wojewódzkiej nr 459 w miejscowości Narok”.

**1.2. Zakres stosowania STWiORB**

Specyfikacja Techniczna Wykonania i Odbioru Robót Budowlanych jest stosowana jako dokument przetargowy i kontraktowany przy zleceniu i realizacji robót wymienionych w pkt 1.1

**1.3. Zakres robót objętych STWiORB**

Ustalenia zawarte w niniejszej specyfikacji dotyczą zasad prowadzenia robót związanych z wykonaniem i odbiorem podbudowy z betonu cementowego.

Zakres robót obejmuje wykonanie podbudowy z betonu cementowego:

- gr. 20 cm C 25/30

**1.4. Określenia podstawowe**

**1.4.1.** Podbudowa - dolna część nawierzchni służąca do przenoszenia obciążeń od ruchu na podłoże.

**1.4.2.** Podbudowa z betonu cementowego - warstwa zagęszczonej mieszanki betonowej, która po osiągnięciu wytrzymałości na ściskanie odpowiadającej klasie betonu B 15 (lub wyjątkowo wyższej), stanowi fragment nośnej części nawierzchni, służący do przenoszenia obciążeń od ruchu na podłoże.

**1.4.3.** Klasa betonu - symbol literowo-liczbowy (np. betonu klasy B 15 przy  $R_b^G = 15$  MPa), określający wytrzymałość gwarantowaną betonu ( $R_b^G$ ).

**1.4.4.** Mieszanka betonowa - mieszanina wszystkich składników użytych do wykonania betonu przed zagęszczeniem.

**1.4.5.** Szczelina skurczowa pełna - szczelina dzieląca płyty betonowe na całej grubości i umożliwiająca tylko kurczenie się płyt.

**1.4.6.** Szczelina skurczowa pozorna - szczelina dzieląca płyty betonowe w części górnej przekroju poprzecznego.

**1.4.7.** Masa zalewowa na gorąco - mieszanina składająca się z asfaltu drogowego, modyfikowanego dodatkiem kauczuku lub żywicy syntetycznych, wypełniaczy i innych dodatków uszlachetniających, przeznaczona do wypełniania szczelin nawierzchni na gorąco.

**1.4.8.** Masa zalewowa na zimno - mieszanina żywic syntetycznych jedno- lub dwuskładnikowych, zawierająca konieczne dodatki uszlachetniające i wypełniające, przeznaczona do wypełniania szczelin na zimno.

**1.4.9.** Wkładki uszczelniające do szczelin - elastyczne profile zamknięte lub otwarte, zwykle wykonane z tworzywa sztucznego, wciskane w szczelinę w celu jej uszczelnienia.

**1.4.10.** Wskaźnik różnoziarnistości - wielkość charakteryzująca grunty niespoiste, określona wg wzoru  $U = d_{60} : d_{10}$ , gdzie  $d_{60}$  - średnica oczek sita, przez które przechodzi 60% gruntu,  $d_{10}$  - średnica oczek sita, przez które przechodzi 10% gruntu.

**1.4.11.** Pozostałe określenia podstawowe są zgodne z obowiązującymi, odpowiednimi polskimi normami i z definicjami podanymi w STWiORB D-M-00.00.00 „Wymagania ogólne” [1] pkt 1.4.

**1.5. Ogólne wymagania dotyczące robót**

Ogólne wymagania dotyczące robót podano w STWiORB D-M-00.00.00 „Wymagania ogólne” [1] pkt 1.5.

**2. MATERIAŁY**

**2.1. Ogólne wymagania dotyczące materiałów**

Ogólne wymagania dotyczące materiałów, ich pozyskiwania i składowania, podano w STWiORB D-M-00.00.00 „Wymagania ogólne” [1] pkt 2.

**2.2. Materiały do wykonania robót**

**2.2.1.** Zgodność materiałów z dokumentacją projektową i aprobatą techniczną

Materiały do wykonania podbudowy z betonu cementowego powinny być zgodne z ustaleniami dokumentacji projektowej lub STWiORB oraz z aprobatą techniczną IBDiM.

**2.2.2.** Cement

Do produkcji mieszanki betonowej należy stosować cementy odpowiadające wymaganiom PN-EN 197-1:2002 [8] klasy 32,5: cement portlandzki CEM I, mieszany CEM II, hutniczy CEM III lub inne zaakceptowane przez Inżyniera.

**2.2.3.** Kruszywo

Do wytwarzania mieszanki betonowej należy stosować kruszywo mineralne naturalne, grys z otoczków lub surowca skalnego, kruszywo z żużla wielkopieczowego kawałkowego oraz mieszanki tych kruszyw.

Uziarnienie kruszywa wchodzącego w skład mieszanki betonowej powinno być tak dobrane, aby mieszanka ta wykazywała maksymalną szczelność i urabialność przy minimalnym zużyciu cementu i wody.

Właściwości kruszywa oraz ich cechy fizyczne i chemiczne powinny odpowiadać wymaganiom określonym w PN-S-96014:1997 [10].

**2.2.4.** Woda

Do wytwarzania mieszanki betonowej i pielęgnacji podbudowy należy używać wody określonej w PN-EN 1008 [10].

Bez badań laboratoryjnych można stosować wodociągową wodę pitną.

**2.2.5.** Domieszki do betonu

W celu zmiany warunków wiązania i twardnienia, poprawy właściwości betonu i mieszanki betonowej oraz ograniczenia zawartości cementu mogą być stosowane domieszki według PN-EN 934-2:1999 [9].

Przy wyborze domieszki należy uwzględnić jej zgodność z cementem. Zaleca się wykonać badanie zgodności w laboratorium oraz sprawdzić na odcinku próbnym.



#### **2.2.6. Zalewa drogowa lub wkładki uszczelniające w szczelinach**

Do wypełnienia szczelin w podbudowie betonowej należy stosować specjalne masy zalewowe, wbudowywane na gorąco lub na zimno, względnie wkładki uszczelniające, posiadające aprobatę techniczną IBDiM.

#### **2.2.7. Folia**

Folię PE 0,8mm należy zastosować do uszczelnienia, wyłożenia czaszy.

#### **2.2.8. Materiały do pielęgnacji podbudowy**

Do pielęgnacji świeżo ułożonej podbudowy z betonu cementowego należy stosować:

- \* preparaty powłokowe,
- \* folie z tworzyw sztucznych.

Dopuszcza się pielęgnację warstwą piasku naturalnego, bez zanieczyszczeń organicznych lub warstwą włókniny o grubości, przy obciążeniu 2 kPa, co najmniej 5 mm, utrzymywanej w stanie wilgotnym przez zraszanie wodą.

#### **2.2.9. Beton**

Zawartość cementu w 1 m<sup>3</sup> zagęszczonej mieszanki betonowej nie powinna przekraczać 250 kg.

Konsystencja mieszanki betonowej powinna być co najmniej gęstoplastyczna.

W podbudowie należy stosować beton o wytrzymałości odpowiadającej klasie C25/30. Nasiąkliwość betonu nie powinna przekraczać 7% (m/m).

Średnia wytrzymałość na ściskanie próbek zamrażanych, badanych zgodnie z PN-S-96014:1997 [10], nie powinna być mniejsza niż 80% wartości średniej wytrzymałości próbek niezamrażanych.

### **3. SPRZĘT**

#### **3.1. Ogólne wymagania dotyczące sprzętu**

Ogólne wymagania dotyczące sprzętu podano w STWiORB D-M-00.00.00 „Wymagania ogólne” [1] pkt 3.

#### **3.2. Sprzęt stosowany do wykonania robót**

Wykonawca przystępujący do wykonania podbudowy z betonu cementowego powinien wykazać się możliwością korzystania z następującego sprzętu:

- \* wytwórni stacjonarnej typu ciągłego do wytwarzania mieszanki betonowej lub odpowiedniej wielkości betoniarek,
- \* przewoźnych zbiorników na wodę,
- \* układarek albo równiarek do rozkładania mieszanki betonowej,
- \* mechanicznych listw wibracyjnych do zagęszczania mieszanki betonowej,
- \* walców wibracyjnych, zagęszczarek płytowych, małych walców wibracyjnych, m.in. do zagęszczania w miejscach trudno dostępnych.

### **4. TRANSPORT**

#### **4.1. Ogólne wymagania dotyczące transportu**

Ogólne wymagania dotyczące transportu podano w STWiORB D-M-00.00.00 „Wymagania ogólne” [1] pkt 4.

#### **4.2. Transport materiałów**

Materiały sypkie, stal, domieszki można przewozić dowolnymi środkami transportu, w warunkach zabezpieczających je przed zanieczyszczeniem, zmieszaniem z innymi materiałami i nadmiernym zawilgoceniem.

Cement luzem należy przewozić cementowozami, natomiast workowany można przewozić dowolnymi środkami transportu, w sposób zabezpieczony przed zawilgoceniem.

Masy zalewowe, wkładki uszczelniające, materiały do pielęgnacji należy dostarczać zgodnie z warunkami podanymi w aprobaty technicznych lub ustaleniach producentów.

### **5. WYKONANIE ROBÓT**

#### **5.1. Ogólne zasady wykonania robót**

Ogólne zasady wykonania robót podano w STWiORB D-M-00.00.00 „Wymagania ogólne” [1] pkt 5.

#### **5.2. Zasady wykonywania robót**

Konstrukcja i sposób wykonania robót powinny być zgodne z dokumentacją projektową i STWiORB. W przypadku braku wystarczających danych można korzystać z ustaleń podanych w niniejszej specyfikacji oraz z informacji podanych w załączniku 1.

Podstawowe czynności przy wykonywaniu robót obejmują:

1. roboty przygotowawcze,
2. wykonanie podbudowy,
3. pielęgnację podbudowy,
4. roboty wykończeniowe.

#### **5.3. Roboty przygotowawcze**

##### **5.3.1. Wstępne roboty przygotowawcze**

Przed przystąpieniem do robót należy, na podstawie dokumentacji projektowej, STWiORB lub wskazań Inżyniera:

- \* ustalić lokalizację terenu robót,
- \* przeprowadzić obliczenia i pomiary geodezyjne niezbędne do szczegółowego wytyczenia robót oraz ustalenia danych wysokościowych,
- \* usunąć przeszkody, np. drzewa, krzaki, obiekty, elementy dróg, ogrodzeń itd..

Zaleca się korzystanie z ustaleń STWiORB D.01.00.00 [2] w zakresie niezbędnym do wykonania robót przygotowawczych

##### **5.3.2. Przygotowanie podłoża**

Grunty na podłożu powinny być jednorodne i zabezpieczone przed nadmiernym zawilgoceniem i ujemnymi skutkami przemarzania.

**Specyfikacje Techniczne Wykonania i Odbioru Robót Budowlanych dla zadania:  
„ROZBUDOWA DROGI WOJEWÓDZKIEJ NR 459 W MIEJSCOWOŚCI NAROK”**

---

Koryto pod podbudowę należy wykonać według ustaleń dokumentacji projektowej, zgodnie z wymaganiami STWiORB D.04.01.01 [4].

Ewentualne wykonanie robót ziemnych powinno odpowiadać wymaganiom STWiORB D.02.00.00 [3].

Rzędne podłoża nie powinny mieć, w stosunku do rzędnych projektowanych, odchyień większych niż  $\pm 2$  cm.

Wskaźnik zagęszczenia gruntu powinien wynosić (wg PN-S-96014:1997 [10]):

- a) w górnej warstwie do głębokości 20 cm - co najmniej 103% zagęszczenia uzyskanego w laboratorium metodą I lub II,
- b) w warstwie niższej do głębokości 50 cm - co najmniej 100% zagęszczenia uzyskanego jak wyżej,
- c) w nasypach wyższych niż 50 cm: w warstwie dolnej poniżej 50 cm - co najmniej 95% zagęszczenia uzyskanego jak wyżej.

W przypadku występowania w podłożu gruntów piaszczystych równouziarnionych (o wskaźniku różnoziarnistości nie większym niż 5) należy je doziarnić albo ulepszyć cementem lub aktywnymi popiołami lotnymi.

W przypadku dróg o natężeniu powyżej 335 osi obliczeniowych (100 kN) na dobę na pas obliczeniowy, zaleca się wzmocnić górną warstwę podłoża o grubości od 10 cm do 20 cm kilkuprocentowym dodatkiem cementu, niezależnie od rodzaju gruntu i konstrukcji nawierzchni.

W przypadku gruntów dobrze uziarnionych (o wskaźniku różnoziarnistości większym niż 5), oraz wskaźniku piaszkowym większym niż 35 i niskiego poziomu wód gruntowych nie stwarzającego niebezpieczeństwa nadmiernego nawilgocenia gruntu bezpośrednio pod nawierzchnią, dopuszcza się układanie warstwy betonu na gruncie miejscowym po uprzednim ułożeniu na nim warstwy poślizgowej o grubości od 2 cm do 3 cm z bitumowanego piasku lub żwiru, albo po ułożeniu papy lub folii.

#### **5.4. Układanie mieszanki betonowej**

##### **5.4.1. Projektowanie mieszanki betonowej**

Ustalenie składu mieszanki betonowej powinno odpowiadać wymaganiom PN-S-96014:1997 [10] oraz punktu 2.2.9 niniejszej specyfikacji.

Podczas projektowania składu betonu należy wykonać próbne zaroby w celu sprawdzenia właściwości mieszanki w zakresie oznaczenia konsystencji, zawartości powietrza i oznaczenia gęstości.

##### **5.4.2. Warunki przystąpienia do robót**

Podbudowę z betonu cementowego zaleca się wykonywać przy temperaturze powietrza od 5°C do 25°C. Dopuszcza się wykonywanie podbudowy w temperaturze powietrza powyżej 25°C pod warunkiem nieprzekroczenia temperatury mieszanki betonowej powyżej 30°C. Wykonywanie podbudowy w temperaturze poniżej 5°C dopuszcza się pod warunkiem stosowania zabiegów specjalnych, pozwalających na utrzymanie temperatury mieszanki betonowej powyżej 5°C przez okres co najmniej 3 dni.

Betonowania nie można wykonywać podczas opadów deszczu.

##### **5.4.3. Wytwarzanie mieszanki betonowej**

Mieszankę betonową o składzie zawartym w receptce laboratoryjnej, należy wytwarzać w wytwórniach betonu, zapewniających ciągłość produkcji i gwarantujących otrzymanie jednorodnej mieszanki.

Mieszanka po wyprodukowaniu powinna być od razu transportowana na miejsce wbudowania w sposób zabezpieczający przed segregacją i wysychaniem.

##### **5.4.4. Wbudowanie mieszanki betonowej**

Wbudowanie mieszanki betonowej w podbudowę należy wykonywać mechanicznie, przy zastosowaniu odpowiedniego sprzętu, zapewniającego równomierne rozłożenie masy oraz zachowanie jej jednorodności.

Dopuszcza się ręczne wbudowywanie mieszanki betonowej przy wykonywaniu małych robót, w tym o nieregularnych kształtach powierzchni, po uzyskaniu zgody Inżyniera.

Wbudowanie mieszanki betonowej odbywa się za pomocą maszyn poruszających się po prowadnicach.

Prowadnice powinny być tak skonstruowane, aby spełniały równocześnie rolę deskowań i dlatego od strony wewnętrznej powinny być zabezpieczone przed przyczepnością betonu (np. natłuszczone olejem mineralnym). Prowadnice powinny być przytwierdzone do podłoża w sposób uniemożliwiający ich przemieszczanie i zapewniający ciągłość na złączach. Powierzchnie styku prowadnic z mieszanką betonową muszą być gładkie, czyste i pozbawione resztek stwardniałego betonu.

Ustawienie prowadnic winno być takie, aby zapewniało uzyskanie przez podbudowę wymaganej niwelety, spadków podłużnych i poprzecznych.

Zdjęcie prowadnic może nastąpić nie wcześniej niż po upływie 36 godzin od zakończenia betonowania płyt w temperaturze otoczenia powyżej 10°C, a przy temperaturze otoczenia niższej - nie wcześniej niż po upływie 48 godzin. Prowadnice powinny być zdejmowane bez uszkodzenia wykonanej podbudowy.

Przy stosowaniu deskowania ślizgowego (przesuwnego), wbudowywanie mieszanki betonowej dokonuje się układarką mechaniczną, która przesuując się formuje płytę podbudowy, ograniczając ją z boku deskowaniem ślizgowym, bez stosowania prowadnic.

##### **5.4.5. Folia**

Zgodnie z dokumentacją projektową przed wykonaniem podbudowy z betonu cementowego należy wykonać i rozłożyć warstwę odcinającą z folii PE 0,8mm.

##### **5.4.6. Zagęszczanie mieszanki betonowej**

Do zagęszczania mieszanki betonowej w podbudowie należy stosować odpowiednie mechaniczne urządzenia wibracyjne, zapewniające jednolite jej zagęszczenie.

Powierzchnia warstwy zagęszczonej powinna mieć jednolitą teksturę i połysk, a grube ziarna kruszywa powinny być widoczne lub powinny znajdować się bezpośrednio pod powierzchnią.

##### **5.4.7. Szczeliny**

**Specyfikacje Techniczne Wykonania i Odbioru Robót Budowlanych dla zadania:  
„ROZBUDOWA DROGI WOJEWÓDZKIEJ NR 459 W MIEJSCOWOŚCI NAROK”**

Szczeliny powinny być wykonane zgodnie z dokumentacją projektową, dzieląc podbudowę na płyty kwadratowe lub prostokątne. Jeśli dokumentacja projektowa nie ustala inaczej, to stosunek długości płyt do ich szerokości nie powinien być większy niż 1,5 : 1.

W podbudowie wykonuje się tylko szczeliny skurczowe pełne i pozorne. Jeśli dokumentacja projektowa przewiduje wypełnienie spoin zalewami na gorąco lub masami na zimno, to sposób wykonania wypełnienia powinien odpowiadać ustaleniom STWiORB D.05.03.04a [7], a w przypadku stosowania wkładek uszczelniających - ustaleniom producentów lub aprobat technicznych.

Szczeliny skurczowe pełne należy wykonywać na całej grubości płyty w miejscach ustalonych w dokumentacji projektowej oraz dodatkowo w bezpośrednim sąsiedztwie przepustów oraz między odcinkami betonowania, jeśli przerwa w betonowaniu trwała dłużej niż 1 godzinę.

Szczeliny skurczowe pozorne należy wykonywać przez nacinanie stwardniałego betonu tarczowymi piłami mechanicznymi do głębokości  $1/3 \div 1/4$  grubości płyty.

Szczeliny konstrukcyjne należy wykonać na całej grubości płyty w miejscach połączeń podbudowy z elementami infrastruktury drogowej (krawężniki, studzienki, korytka itp.).

Jeśli dokumentacja projektowa przewiduje przykrycie podbudowy warstwami z mieszanek mineralno-asfaltowych to szczeliny, szerokości od 3 mm do 5 mm po pierwszym nacięciu betonu na głębokość około 35% grubości płyty, należy pozostawić bez poszerzania ich i wypełniania zalewą.

#### **5.5. Pielęgnacja podbudowy**

Bezpośrednio po zagęszczeniu należy świeży beton zabezpieczyć przed wyparowaniem wody przez pokrycie jego powierzchni materiałami według punktu 2.2.8. Należy to wykonać przed upływem 90 min od chwili zakończenia zagęszczania.

W przypadku pielęgnacji podbudowy wilgotną warstwą piasku lub grubej włókniny należy utrzymywać ją w stanie wilgotnym w czasie od siedmiu do dziesięciu dni. W przypadku gdy temperatura powietrza jest powyżej 25°C pielęgnację należy przedłużyć do 14 dni.

Stosowanie innych środków do pielęgnacji podbudowy wymaga każdorazowej zgody Inżyniera.

#### **5.6. Roboty wykończeniowe**

Roboty wykończeniowe powinny być zgodne z dokumentacją projektową i STWiORB. Do robót wykończeniowych należą prace związane z dostosowaniem wykonanych robót do istniejących warunków terenowych, takie jak:

- \* odtworzenie przeszkód czasowo usuniętych, np. parkanów, ogrodzeń, nawierzchni, chodników, krawężników itp.,
- \* niezbędne uzupełnienia zniszczonej w czasie robót roślinności, tj. zatrawienia, krzewów, ew. drzew,
- \* roboty porządkujące otoczenie terenu robót.

#### **5.7. Zasady układania na podbudowie z betonu cementowego następnej warstwy nawierzchni**

Następną warstwę nawierzchni można układać po osiągnięciu przez beton podbudowy co najmniej 60% projektowanej wytrzymałości, lecz nie wcześniej niż po siedmiu dniach twardnienia podbudowy.

### **6. KONTROLA JAKOŚCI ROBÓT**

#### **6.1. Ogólne zasady kontroli jakości robót**

Ogólne zasady kontroli jakości robót podano w STWiORB D-M-00.00.00 „Wymagania ogólne” [1] pkt 6.

#### **6.2. Badania przed przystąpieniem do robót**

Przed przystąpieniem do robót Wykonawca powinien:

- \* uzyskać wymagane dokumenty, dopuszczające wyroby budowlane do obrotu i powszechnego stosowania (aprobaty techniczne, certyfikaty zgodności, deklaracje zgodności, ew. badania materiałów wykonane przez dostawców itp.),
- \* wykonać badania właściwości materiałów przeznaczonych do wykonania robót, określone w pktcie 2,
- \* sprawdzić cechy zewnętrzne gotowych materiałów z tworzyw i prefabrykowanych.

Wszystkie dokumenty oraz wyniki badań Wykonawca przedstawia Inżynierowi do akceptacji.

#### **6.3. Badania w czasie robót i badania odbiorcze**

Częstotliwość oraz zakres badań i pomiarów, które należy wykonać podaje tablica 1.

Tablica 1. Częstotliwość oraz zakres badań i pomiarów

Lp.	Wyszczególnienie badań i pomiarów	Częstotliwość badań	Wartości dopuszczalne
1	2	3	4
1	Badania kwalifikacyjne: sprawdzenie materiałów, ustalenie składu mieszanki	raz na etapie projek-towania składu mie-szanki i przy każdej zmianie materiału	wg pktu 2 i 5
2	* rzędne podłoża gruntowego	na 0,1 długości odbieranego odcinka	wg 5.3.2
	* zagęszczenie podłoża gruntowego	w 3 przekrojach na każdej działce roboczej	wg 5.3.2
	* konsystencja mieszanki betonowej	2 razy w czasie zmiany roboczej	wg 2.2.9
	* wytrzymałość betonu na ściskanie	raz dziennie	wg 2.2.9
	* zgodność ułożenia zbrojenia	1/5 liczby płyt	wg dokumentacji projektowej
3	Badania odbiorcze po wykonaniu podbudowy * grubość podbudowy	raz na każde 2000 m długości odbieranego	odchyłka grubości ± 1 cm,

**Specyfikacje Techniczne Wykonania i Odbioru Robót Budowlanych dla zadania:  
„ROZBUDOWA DROGI WOJEWÓDZKIEJ NR 459 W MIEJSCOWOŚCI NAROK”**

* nasiąkliwość betonu w podbudowie	odcinka	nasiąkliwość wg PN-S-96014:1997 [10] i pktu 2.2.9
* mrozoodporność betonu w podbudowie	na próbkach badanej nasiąkliwości	wg PN-S-96014:1997 [10]
* szerokość podbudowy	10 razy na 1 km	odchyłka szerokości $\pm 5$ cm
* równość w przekroju poprzecznym	10 razy na 1 km i w punktach głównych łuków poziomych	prześwity między łątą a powierzchnią $\leq 12$ mm
* spadki poprzeczne	jw.	odchylenia $\pm 0,5\%$ spadków zaprojektowanych
* rzędne wysokościowe podbudowy	na 0,1 długości odbieranego odcinka podbudowy	odchylenie $\pm 10$ mm od rzędnych zaprojektowanych
* równość podbudowy w profilu podłużnym (badania planografem lub łątą 4-metrową)	w dziesięciu miejscach na każde 1000 m długości odcinka	nierówności $\leq 12$ mm
* wytrzymałość betonu w podbudowie (metodą nieniszczącą lub na próbkach wyciętych)	w trzech losowo wybranych miejscach na każdym kilometrze	wg PN-S-96014:1997 [10]
* ukształtowanie osi w planie	co 25 m i punktach głównych łuku dla autostrad i dróg eks-presowych i co 100 m dla pozostałych dróg	odchylenie od osi zaprojektowanej $\leq 3$ cm dla auto-strad i dróg eks-presowych i 5 cm dla pozostałych dróg
* rozmieszczenie i wypełnienie szczelin	w dwóch miejscach losowo wybranych na każde 2000 m długości odcinka	ogłędziny zgodności z dokumentacją projektową

## 7. OBMIAR ROBÓT

### 7.1. Ogólne zasady obmiaru robót

Ogólne zasady obmiaru robót podano w STWiORB D-M-00.00.00 „Wymagania ogólne” [1] pkt 7.

### 7.2. Jednostka obmiarowa

Jednostką obmiarową jest m<sup>2</sup> (metr kwadratowy) wykonanej podbudowy.

## 8. ODBIÓR ROBÓT

### 8.1. Ogólne zasady odbioru robót

Ogólne zasady odbioru robót podano w STWiORB D-M-00.00.00 „Wymagania ogólne” [1] pkt 8.

Roboty uznaje się za wykonane zgodnie z dokumentacją projektową, STWiORB i wymaganiami Inżyniera, jeżeli wszystkie pomiary i badania z zachowaniem tolerancji według pktu 6 dały wyniki pozytywne.

### 8.2. Odbiór robót zanikających i ulegających zakryciu

Odbiorowi robót zanikających i ulegających zakryciu podlegają:

\* przygotowanie podłoża,

Odbiór tych robót powinien być zgodny z wymaganiami pktu 8.2 D-M-00.00.00 „Wymagania ogólne” [1] oraz niniejszej STWiORB.

## 9. PODSTAWA PŁATNOŚCI

### 9.1. Ogólne ustalenia dotyczące podstawy płatności

Ogólne ustalenia dotyczące podstawy płatności podano w STWiORB D-M-00.00.00 „Wymagania ogólne” [1] pkt 9.

### 9.2. Cena jednostki obmiarowej

Cena wykonania 1 m<sup>2</sup> podbudowy z betonu cementowego obejmuje:

- \* prace pomiarowe i roboty przygotowawcze,
- \* oznakowanie robót,
- \* przygotowanie podłoża,
- \* dostarczenie materiałów i sprzętu,
- \* wykonanie podbudowy z betonu cementowego według wymagań specyfikacji technicznej,
- \* przeprowadzenie pomiarów i badań wymaganych w niniejszej specyfikacji technicznej,
- \* odwiezienie sprzętu.

### 9.3. Sposób rozliczenia robót tymczasowych i prac towarzyszących

Cena wykonania robót określonych niniejszą STWiORB obejmuje:

- \* roboty tymczasowe, które są potrzebne do wykonania robót podstawowych, ale nie są przekazywane Zamawiającemu i są usuwane po wykonaniu robót podstawowych,
- \* prace towarzyszące, które są niezbędne do wykonania robót podstawowych, niezaliczane do robót tymczasowych, jak geodezyjne wytyczenie robót itd.

## 10. PRZEPISY ZWIĄZANE

### 10.1. Ogólne specyfikacje techniczne (STWiORB)

1. D-M-00.00.00 Wymagania ogólne

**Specyfikacje Techniczne Wykonania i Odbioru Robót Budowlanych dla zadania:**  
**„ROZBUDOWA DROGI WOJEWÓDZKIEJ NR 459 W MIEJSCOWOŚCI NAROK”**

---

- |                             |  |   |
|-----------------------------|--|---|
| 2.                          | D.01.00.00   | Roboty przygotowawcze   |
| 3.                          | D.02.00.00   | Roboty ziemne   |
| 4.                          | D.04.01.01   | Koryto wraz z profilowaniem i zagęszczaniem podłoża   |
| <b>10.2. Polskie normy</b>  |  |   |
| 8.                          | PN-EN 197-1: 2002  | Cement. Część I: Skład, wymagania i kryteria zgodności dotyczące cementu powszechnego użytku  |
| 9.                          | PN-EN 934-2: 1999  | Domieszki do betonu, zaprawy i zaczynu. Domieszki do betonu. Definicje i wymagania  |
| 10.                         | PN-EN 1008:2004  | Woda zarobowa do betonu-specyfikacja pobierania próbek, badanie i ocena przydatności wody zarobowej do betonu, w tym wody odzyskanej z procesu produkcji betonu |
| <b>10.3. Inne dokumenty</b> |  |   |
| 11.                         | Katalog typowych konstrukcji nawierzchni sztywnych.<br>GDDP - IBDiM, Warszawa 2001 |   |

#### **D.04.07.01. PODBUDOWA Z BETONU ASFALTOWEGO**

##### **1. Wstęp**

##### **1.1. Przedmiot Specyfikacji Technicznej Wykonania i Odbioru Robót Budowlanych**

Przedmiotem niniejszej Specyfikacji Technicznej Wykonania i Odbioru Robót Budowlanych są wymagania dotyczące wykonania i odbioru Robót budowlanych w ramach realizacji zadania: „Rozbudowa drogi wojewódzkiej nr 459 w miejscowości Narok”.

##### **1.2. Zakres stosowania STWIORB**

Specyfikacja Techniczna Wykonania i Odbioru Robót Budowlanych – STWiORB jest stosowana jako dokument przetargowy i kontraktowy przy zleceniu i realizacji robót wymienionych w punkcie 1.1.

##### **1.3. Zakres robót objętych STWIORB**

Ustalenia zawarte w niniejszej specyfikacji dotyczą zasad prowadzenia robót związanych z wykonaniem i odbiorem warstwy podbudowy z betonu asfaltowego wg PN-EN 13108-1 [51] i WT-2 [82] [83] z mieszanki mineralno-asfaltowej dostarczonej od producenta. W przypadku produkcji mieszanki mineralno-asfaltowej przez Wykonawcę dla potrzeb budowy, Wykonawca zobowiązany jest prowadzić zakładową kontrolę produkcji (ZKP) zgodnie z WT-2 [82] [83] wg PN-EN 13108-21 [55].

Podbudowę z betonu asfaltowego można wykonywać dla dróg kategorii ruchu od KR1 do KR7 (określenie kategorii ruchu podano w punkcie 1.4.7). Stosowane mieszanki betonu asfaltowego o wymiarze D podano w tablicy 1.

Tablica 1. Stosowane mieszanki

Kategoria ruchu	Mieszanki o wymiarze D <sup>1)</sup> , mm
KR 3-4	AC22P

<sup>1)</sup> Podział ze względu na wymiar największego kruszywa w mieszance - patrz punkt 1.4.4.

Uwaga: niniejsza STWIORB nie obejmuje wykonania podbudowy z betonu asfaltowego o wysokim module sztywności.

##### **1.4. Określenia podstawowe**

**1.4.1. Nawierzchnia** – konstrukcja składająca się z jednej lub kilku warstw służących do przejmowania i rozkładania obciążeń od ruchu pojazdów na podłoże.

**1.4.2. Podbudowa** – główny element konstrukcyjny nawierzchni, który może być ułożony w jednej lub kilku warstwach.

**1.4.3. Mieszanka mineralno-asfaltowa (MMA)** – mieszanka kruszyw i lepiszcza asfaltowego.

**1.4.4. Wymiar mieszanki mineralno-asfaltowej** – określenie mieszanki mineralno-asfaltowej ze względu na największy wymiar kruszywa D, np. wymiar 16, 22 lub 32.

**1.4.5. Beton asfaltowy** – mieszanka mineralno-asfaltowa, w której kruszywo o uziarnieniu ciągłym lub nieciągłym tworzy strukturę wzajemnie klinującą się.

**1.4.6. Uziarnienie** – skład ziarnowy kruszywa, wyrażony w procentach masy ziaren przechodzących przez określony zestaw sit.

**1.4.7. Kategoria ruchu** – obciążenie drogi ruchem samochodowym, wyrażone w osiach obliczeniowych (100 kN) wg „Katalogu typowych konstrukcji nawierzchni podatnych i półsztywnych” GDDKiA [84].

**1.4.8. Wymiar kruszywa** – wielkość ziaren kruszywa, określona przez dolny (d) i górny (D) wymiar sita.

**1.4.9. Kruszywo grube** – kruszywo z ziaren o wymiarze:  $D \leq 45$  mm oraz  $d > 2$  mm.

**1.4.10. Kruszywo drobne** – kruszywo z ziaren o wymiarze:  $D \leq 2$  mm, którego większa część pozostaje na sicie 0,063 mm.

**1.4.11. Pył** – kruszywo z ziaren przechodzących przez sito 0,063 mm.

**1.4.12. Wypełniacz** – kruszywo, którego większa część przechodzi przez sito 0,063 mm. (Wypełniacz mieszany – kruszywo, które składa się z wypełniacza pochodzenia mineralnego i wodorotlenku wapnia. Wypełniacz dodany – wypełniacz pochodzenia mineralnego, wyprodukowany oddzielnie).

**1.4.13. Granulat asfaltowy** – jest to przetworzony destruk asfaltowy o udokumentowanej jakości jako materiał składowy w produkcji mieszanek mineralno-asfaltowych w technologii na gorąco.

**1.4.14. Destrukt asfaltowy** – jest to mieszanka mineralno-asfaltowa, która jest uzyskiwana w wyniku frezowania warstw asfaltowych, rozkruszenia płyt wyciętych z nawierzchni asfaltowej, brył uzyskiwanych z płyt oraz z mieszanki mineralno-asfaltowej odrzuconej lub będącej nadwyżką produkcji.

**1.4.15. Kationowa emulsja asfaltowa** – emulsja, w której emulgator nadaje dodatnie ładunki cząstkom zdyspergowanego asfaltu.

**1.4.16. Połączenia technologiczne** – połączenia różnych warstw ze sobą lub tych samych warstw wykonywanych w różnym czasie niebędących połączeniem międzywarstwowym.

**1.4.17. Złącza podłużne i poprzeczne** – połączenia tego samego materiału wbudowywanego w różnym czasie.

**1.4.18. Spoiny** – połączenia różnych materiałów, np. asfaltu lanego i betonu asfaltowego oraz warstwy asfaltowej z urządzeniami obcymi w nawierzchni lub ją ograniczającymi.

**1.4.19. Pozostałe określenia podstawowe** są zgodne z obowiązującymi, odpowiednimi polskimi normami i z definicjami podanymi w STWIORB D-M-00.00.00 „Wymagania ogólne” pkt 1.4.

##### **1.4.17. Symbole i skróty dodatkowe**

AC_P	– beton asfaltowy do warstwy podbudowy,
PMB	– polimeroasfalt (ang. polymer modified bitumen),
MG	– asfalt wielorodzajowy (ang. multigrade)
D	– górny wymiar sita (przy określaniu wielkości ziaren kruszywa),
d	– dolny wymiar sita (przy określaniu wielkości ziaren kruszywa),
C	– kationowa emulsja asfaltowa,
NPD	– właściwość użytkowa nie określana (ang. No Performance Determined; producent może jej nie określać),

**Specyfikacje Techniczne Wykonania i Odbioru Robót Budowlanych dla zadania:  
„ROZBUDOWA DROGI WOJEWÓDZKIEJ NR 459 W MIEJSCOWOŚCI NAROK”**

- TBR – do zadeklarowania (ang. To Be Reported; producent może dostarczyć odpowiednie informacje, jednak nie jest do tego zobowiązany),  
 IRI – międzynarodowy wskaźnik równości (ang. International Roughness Index),  
 MOP – miejsce obsługi podróży,  
 ZKP – zakładowa kontrola produkcji

**1.5. Ogólne wymagania dotyczące robót**

Ogólne wymagania dotyczące robót podano w STWIORB D-M-00.00.00 „Wymagania ogólne” [1] pkt 1.5.

**2. MATERIAŁY**

**2.1. Ogólne wymagania dotyczące materiałów**

Ogólne wymagania dotyczące materiałów, ich pozyskiwania i składowania, podano w STWIORB D-M-00.00.00 „Wymagania ogólne” [1] pkt 2.

Wykonawca powinien przedstawić Inżynierowi dokumenty potwierdzające przydatność wszystkich materiałów stosowanych do wykonania warstw asfaltowych. W przypadku zmiany rodzaju i właściwości materiałów należy ponownie wykazać ich przydatność do przewidywanego celu.

Wbudowywana mieszanka mineralno-asfaltowa może pochodzić z kilku wytwórni pod warunkiem, że jest produkowana z tych samych materiałów (o ustalonej przydatności) i w oparciu o takie samo badanie typu.

**2.2. Materiały stosowane do betonu asfaltowego do warstwy podbudowy**

Rodzaje stosowanych materiałów do betonu asfaltowego do warstwy podbudowy w zależności od kategorii ruchu podano w tablicy 2.

Tablica 2. Materiały do warstwy podbudowy z betonu asfaltowego

Materiał	Kategoria ruchu
	KR3÷4
Mieszanka mineralno-asfaltowa o wymiarze D, [mm]	22
Granulat asfaltowy GRA o wymiarze U, [mm]	31,5
Lepiszczka asfaltowa	35/50
Kruszywa mineralne	Tabele 4-7 wg WT-1-2014 [81] (tablice 6-10 wg STWIORB)

**2.3. Lepiszczka asfaltowa**

Należy stosować asfalty drogowe wg PN-EN 12591 [24].

Oprócz lepiszczy wymienionych w tablicy 2 można stosować inne lepiszcza nienormowe według aprobat technicznych.

Asfalty drogowe powinny spełniać wymagania podane w tablicy 3.

Tablica 3. Wymagania wobec asfaltów drogowych wg PN-EN 12591 [24]

Lp.	Właściwości	Jed-nostka	Metoda badania	Rodzaj asfaltu	
				35/50	
<b>WŁAŚCIWOŚCI OBLIGATORYJNE</b>					
1	Penetracja w 25°C	0,1 mm	PN-EN 1426 [21]	35÷50	
2	Temperatura mięknięcia	°C	PN-EN 1427 [22]	50÷58	
3	Temperatura zapłonu, nie mniej niż	°C	PN-EN 22592 [69]	240	
4	Zawartość składników rozpuszczalnych, nie mniej niż	% m/m	PN-EN 12592 [25]	99	
5	Zmiana masy po starzeniu (ubytek lub przyrost), nie więcej niż	% m/m	PN-EN 12607-1 [29]	0,5	
6	Pozostała penetracja po starzeniu, nie mniej niż	%	PN-EN 1426 [21]	53	
7	Temperatura mięknięcia po starzeniu, nie mniej niż	°C	PN-EN 1427 [22]	52	
8	Wzrost temp. mięknięcia po starzeniu, nie więcej niż	°C	PN-EN 1427 [22]	8	
<b>WŁAŚCIWOŚCI SPECJALNE KRAJOWE</b>					
9	Temperatura łamliwości Fraassa, nie więcej niż	°C	PN-EN 12593 [26]	-5	
10	Indeks penetracji	-	PN-EN 12591[24]	Brak wymagań	
11	Lepkość dynamiczna w 60°C	Pa·s	PN-EN 12596[28]	Brak wymagań	
12	Lepkość kinematyczna w 135°C	mm <sup>2</sup> /s	PN-EN 12595[27]	Brak wymagań	

Składowanie asfaltu drogowego powinno się odbywać w zbiornikach, wykluczających zanieczyszczenie asfaltu i wyposażonych w system grzewczy pośredni (bez kontaktu asfaltu z przewodami grzewczymi). Zbiornik roboczy otaczarki

**Specyfikacje Techniczne Wykonania i Odbioru Robót Budowlanych dla zadania:  
„ROZBUDOWA DROGI WOJEWÓDZKIEJ NR 459 W MIEJSCOWOŚCI NAROK”**

powinien być izolowany termicznie, posiadać automatyczny system grzewczy z tolerancją  $\pm 5^{\circ}\text{C}$  oraz układ cyrkulacji asfaltu.

Temperatura lepiscza asfaltowego w zbiorniku magazynowym (roboczym) nie powinna przekraczać w okresie krótkotrwałym, nie dłuższym niż 5 dni, poniższych wartości:

- asfaltu drogowego 35/50:  $190^{\circ}\text{C}$ ,

W celu ograniczenia ilości emisji gazów cieplarnianych oraz obniżenia temperatury mieszania składników i poprawienia urabialności mma dopuszcza się zastosowanie asfaltu spienionego.

#### 2.4. Kruszywo

Do warstwy podbudowy z betonu asfaltowego należy stosować kruszywo według PN-EN 13043 [50] i WT-1 Kruszywa 2014 [81], obejmujące kruszywo grube, kruszywo drobne i wypełniacz. W mieszance mineralno-asfaltowej jako kruszywo drobne należy stosować mieszankę kruszywa łamanego i niełamanego (dla KR1÷KR2 dopuszcza się stosowanie w mieszance mineralnej do 100% kruszywa drobnego niełamanego) lub kruszywo łamane).

Do wykonania mieszanki mineralno – asfaltowej należy stosować kruszywa ze skał magmowych, metamorficznych lub osadowych.

Do wykonania mieszanki mineralno – asfaltowej nie należy stosować kruszyw sztucznych, organicznych oraz kruszonych żwirów i piasków.

Jeżeli stosowana jest mieszanka kruszywa drobnego niełamanego i łamanego, to należy przyjąć proporcje kruszywa łamanego do niełamanego co najmniej 50/50.

Kruszywa powinny spełniać wymagania podane w WT-1 Kruszywa 2014 [81], wg tablic poniżej.

a) Kruszywo grube do podbudowy z betonu asfaltowego powinno spełniać wymagania podane w tablicy 4.

Tablica 4. Wymagane właściwości kruszywa grubego do podbudowy z betonu asfaltowego

Lp.	Właściwości kruszywa	Wymagania w zależności od kategorii ruchu
		KR3 ÷ KR4
1	Uziarnienie według PN-EN 933-1 [6]; kategoria nie niższa niż:	Gc85/20
2	Tolerancja uziarnienia; odchylenia nie większe niż według kategorii:	G <sub>25/15</sub> G <sub>20/15</sub> G <sub>20/17,5</sub>
3	Zawartość pyłu według PN-EN 933-1 [6]; kategoria nie wyższa niż:	f <sub>2</sub>
4	Kształt kruszywa według PN-EN 933-3 [7] lub według PN-EN 933-4 [8]; kategoria nie wyższa niż:	FI <sub>30</sub> lub SI <sub>30</sub>
5	Procentowa zawartość ziaren o powierzchni przekruszonej i łamanej w kruszywie grubym według PN-EN 933-5 [9]; kategoria nie niższa niż:	C <sub>50/30</sub>
6	Odporność kruszywa na rozdrabnianie według normy PN-EN 1097-2 [13], badana na kruszywie o wymiarze 10/14, rozdział 5, kategoria nie wyższa niż:	LA <sub>40</sub>
7	Gęstość ziaren według PN-EN 1097-6 [17], rozdział 7, 8 lub 9:	deklarowana przez producenta
8	Nasiąkliwość według PN-EN 1097-6 [17], rozdział 7, 8 lub 9:	deklarowana przez producenta
9	Mrozoodporność według PN-EN 1367-1 [19], badana na kruszywie 8/11, 11/16 lub 8/16; kategoria nie wyższa niż:	F <sub>4</sub>
10	„Zgorzel słoneczna” bazaltu według PN-EN 1367-3 [20]; wymagana kategoria:	SB <sub>LA</sub>
11	Skład chemiczny – uproszczony opis petrograficzny według PN-EN 932-3 [5]	deklarowany przez producenta
12	Grube zanieczyszczenia lekkie według PN-EN 1744-1 [23], p. 14.2; kategoria nie wyższa niż:	m <sub>LP</sub> C 0,1
13	Rozpad krzemianowy żużla wielkopieczowego chłodzonego powietrzem według PN-EN 1744-1 [23], p. 19.1:	wymagana odporność
14	Rozpad żelazowy żużla wielkopieczowego chłodzonego powietrzem według PN-EN 1744-1 [23], p. 19.2:	wymagana odporność
15	Staość objętości kruszywa z żużla stalowniczego według PN-EN 1744-1 [23] p. 19.3; kategoria nie wyższa niż:	V <sub>6,5</sub>

b) Kruszywo niełamane drobne lub o ciągłym uziarnieniu do D<sub>8</sub> do podbudowy z betonu asfaltowego powinno spełniać wymagania podane w tablicy 5 .



**Specyfikacje Techniczne Wykonania i Odbioru Robót Budowlanych dla zadania:  
„ROZBUDOWA DROGI WOJEWÓDZKIEJ NR 459 W MIEJSCOWOŚCI NAROK”**

Tablica 5. Wymagane właściwości kruszywa niełamanego drobnego lub o ciągłym uziarnieniu do  $D \leq 8$  do podbudowy z betonu asfaltowego

Lp.	Właściwości kruszywa	Wymagania w zależności od kategorii ruchu
		KR3 ÷ KR4
1	Uziarnienie według PN-EN 933-1[6], wymagana kategoria:	$G_{F85}$ lub $G_{A85}$
2	Tolerancja uziarnienia; odchylenie nie większe niż, według kategorii:	$G_{TC20}$
3	Zawartość pyłów według PN-EN 933-1 [6], kategoria nie wyższa niż:	$f_3$
4	Jakość pyłów według PN-EN 933-9 [11]; kategoria nie wyższa niż:	$MB_{F10}$
5	Kanciastość kruszywa drobnego według PN-EN 933-6 [10], rozdz. 8, kategoria nie niższa niż:	$E_{cs}$ Deklarowana
6	Gęstość ziaren według PN-EN 1097-6 [17], rozdz. 7, 8 lub 9:	deklarowana przez producenta
7	Nasiąkliwość według PN-EN 1097-6 [17], rozdz. 7, 8 lub 9	deklarowana przez producenta
8	Grube zanieczyszczenia lekkie, według PN-EN 1744-1 [23], p. 14.2, kategoria nie wyższa niż:	$m_{LPC0,1}$

c) Kruszywo łamane drobne lub o ciągłym uziarnieniu do  $D \leq 8$  do podbudowy z betonu asfaltowego powinno spełniać wymagania podane w tablicy 6 .

Tablica 6. Wymagane właściwości kruszywa łamanego drobnego lub o ciągłym uziarnieniu do  $D \leq 8$  do podbudowy z betonu asfaltowego

Lp.	Właściwości kruszywa	Wymagania w zależności od kategorii ruchu
		KR3 ÷ KR4
1	Uziarnienie według PN-EN 933-1[6], wymagana kategoria:	$G_{F85}$ lub $G_{A85}$
2	Tolerancja uziarnienia; odchylenie nie większe niż według kategorii:	$G_{TC20}$
3	Zawartość pyłów według PN-EN 933-1 [6], kategoria nie wyższa niż:	$f_{16}$
4	Jakość pyłów według PN-EN 933-9 [11]; kategoria nie wyższa niż:	$MB_{F10}$
5	Kanciastość kruszywa drobnego według PN-EN 933-6 [10], rozdz. 8, kategoria nie niższa niż:	$E_{CS30}$
6	Gęstość ziaren według PN-EN 1097-6 [17], rozdz. 7, 8 lub 9:	deklarowana przez producenta
7	Nasiąkliwość według PN-EN 1097-6 [17], rozdz. 7, 8 lub 9	deklarowana przez producenta
8	Grube zanieczyszczenia lekkie, według PN-EN 1744-1 [23], p. 14.2, kategoria nie wyższa niż:	$m_{LPC0,1}$

d) Kruszywo o ciągłym uziarnieniu do podbudowy z betonu asfaltowego powinno spełniać wymagania podane w tablicy 7.

Tablica 7. Wymagane właściwości kruszywa o ciągłym uziarnieniu do podbudowy z betonu asfaltowego

Lp.	Właściwości kruszywa	Wymagania w zależności od kategorii ruchu
		KR3 ÷ KR4
1	Uziarnienie według PN-EN 933-1[6]; kategoria nie niższa niż:	$G_{A85}$
2	Zawartość pyłów według PN-EN 933-1 [6]; kategoria nie wyższa niż:	$f_{16}$
3	Zawartość pyłów według PN-EN 933-9 [11]; kategoria nie wyższa niż:	$MB_{F10}$
4	Kształt kruszywa według PN-EN 933-3[7] lub według PN-EN 933-4 [8]; kategoria nie wyższa niż:	$FI_{30}$ lub $SI_{30}$
5	Procentowa zawartość ziaren o powierzchni przekruszonej i łamanej w kruszywie grubym według PN-EN 933-5 [9]; kategoria nie niższa niż:	$C_{50/30}$

**Specyfikacje Techniczne Wykonania i Odbioru Robót Budowlanych dla zadania:  
„ROZBUDOWA DROGI WOJEWÓDZKIEJ NR 459 W MIEJSCOWOŚCI NAROK”**

6	Odporność kruszywa na rozdrabnianie według normy PN-EN 1097-2 [13], badana na kruszywie o wymiarze 10/14, rozdział 5, kategoria nie wyższa niż:	$LA_{40}$
7	Gęstość ziaren według PN-EN 1097-6 [17], rozdział 7, 8 lub 9:	deklarowana przez producenta
8	Nasiąkliwość według PN-EN 1097-6 [17], rozdział 7, 8 lub 9:	deklarowana przez producenta
9	Gęstość nasypowa wg PN-EN 1097-3 [14]	deklarowana przez producenta
10	Mrozoodporność według PN-EN 1367-1 [19], badana na kruszywie 8/11, 11/16 lub 8/16; kategoria nie wyższa niż:	$F_4$
11	„Zgorzel słoneczna” bazaltu według PN-EN 1367-3 [20]; wymagana kategoria:	$SB_{LA}$
12	Kanciastość kruszywa drobnego lub kruszywa 0/2 wydzielonego z kruszywa o drobnym uziarnieniu wg PN-EN 933-6 [10], rozdz. 8, kategoria nie niższa niż:	$E_{CS30}$
13	Skład chemiczny – uproszczony opis petrograficzny według PN-EN 932-3 [5]	deklarowany przez producenta
14	Grube zanieczyszczenia lekkie według PN-EN 1744-1 [23], p. 14.2; kategoria nie wyższa niż:	$m_{LPC} 0,1$
15	Rozpad krzemianowy żużla wielkopie-cowego chłodzonego powietrzem według PN-EN 1744-1 [23], p. 19.1:	wymagana odporność
16	Rozpad żelazowy żużla wielkopie-cowego chłodzonego powietrzem według PN-EN 1744-1 [23], p. 19.2:	wymagana odporność
17	Staość objętości kruszywa z żużla stalowniczego według PN-EN 1744-1 [23], p. 19.3; kategoria nie wyższa niż:	$V_{6,5}$

Uwaga: Dopuszcza się stosowanie kruszywa o ciągłym uziarnieniu jako jeden ze składników mieszanki mineralnej; dla KR3 ÷ KR7 nie dopuszcza się, aby kruszywo o ciągłym uziarnieniu stanowiło 100% zaprojektowanej mieszanki mineralnej.

e) Do podbudowy z betonu asfaltowego, w zależności od kategorii ruchu, należy stosować wypełniacz spełniający wymagania podane w tablicy 8.

Tablica 8. Wymagane właściwości wypełniacza\*) do podbudowy z betonu asfaltowego

Właściwości kruszywa	Wymagania w zależności od kategorii ruchu
	KR3 ÷ KR4
Uziarnienie według PN-EN 933-10 [12]	zgodnie z tablicą 24 w PN-EN 13043 [50]
Jakość pyłów według PN-EN 933-9 [11]; kategoria nie wyższa niż:	$MB_{F10}$
Zawartość wody według PN-EN 1097-5 [16], nie wyższa niż:	1 % (m/m)
Gęstość ziaren według PN-EN 1097-7 [18]	deklarowana przez producenta
Wolne przestrzenie w suchym zagęszczonym wypełniaczu według PN-EN 1097-4 [15], wymagana kategoria:	$V_{28/45}$
Przyrost temperatury mięknięcia według PN-EN 13179-1 [56], wymagana kategoria:	$\Delta_{R\&B} 8/25$
Rozpuszczalność w wodzie według PN-EN 1744-1 [23], kategoria nie wyższa niż:	$WS_{10}$
Zawartość $CaCO_3$ w wypełniaczu wapiennym według PN-EN 196-2 [3], kategoria nie niższa niż:	$CC_{70}$
Zawartość wodorotlenku wapnia w wypełniaczu mieszanym wg PN-EN 459-2 [4], wymagana kategoria:	$K_a$ Deklarowana
„Liczba asfaltowa” według PN-EN 13179-2 [57], wymagana kategoria:	$BN$ Deklarowana

\*) Można stosować pyły z odpylania, pod warunkiem spełniania wymagań jak dla wypełniacza zgodnie z pkt.5 PN-EN 13043 [50]. Proporcja pyłów i wypełniacza wapiennego powinna być tak dobrana, aby kategoria zawartości  $CaCO_3$  w mieszance pyłów i wypełniacza wapiennego była nie niższa niż  $CC_{70}$ .

**Specyfikacje Techniczne Wykonania i Odbioru Robót Budowlanych dla zadania:  
„ROZBUDOWA DROGI WOJEWÓDZKIEJ NR 459 W MIEJSCOWOŚCI NAROK”**

Składowanie kruszywa powinno się odbywać w warunkach zabezpieczających je przed zanieczyszczeniem i zmieszaniem z kruszywem o innym wymiarze lub pochodzeniu. Podłoże składowiska musi być równe, utwardzone i odwodnione. Składowanie wypełniacza powinno się odbywać w silosach wyposażonych w urządzenia do aeracji.

### 2.5. Środek adhezyjny

W celu poprawy powinowactwa fizykochemicznego lepiszcza asfaltowego i kruszywa, gwarantującego odpowiednią przyczepność (adhezję) lepiszcza do kruszywa i odporność mieszanki mineralno-asfaltowej na działanie wody, można zastosować środek adhezyjny, tak aby dla konkretnej pary kruszywo-lepiszcze wartość przyczepności określona według PN-EN 12697-11 [38], metoda C wynosiła co najmniej 80%.

Środek adhezyjny powinien odpowiadać wymaganiom określonym przez producenta.

Składowanie środka adhezyjnego jest dozwolone tylko w oryginalnych opakowaniach, w warunkach określonych przez producenta.

### 2.6. Granulat asfaltowy

#### 2.6.1. Właściwości granulatu asfaltowego

Granulat asfaltowy powinien spełniać wymagania podane w tablicy 9.

Tablica 9. Wymagania dotyczące granulatu asfaltowego

Wymagania		Podbudowa
Zawartość minerałów obcych		Kategoria FM <sub>1/01</sub>
Właściwości lepiszcza odzyskanego w granulacie asfaltowym <sup>a)</sup>	PIK	Kategoria S <sub>70</sub> Wartość średnia temperatury mięknięcia nie może być wyższa niż 70°C. Pojedyncze wartości temperatury mięknięcia nie mogą przekraczać 77°C
	Pen.	Kategoria P <sub>15</sub> Wartość średnia nie może być mniejsza niż 15×0,1 mm. Pojedyncze wartości penetracji nie mogą być mniejsze niż 10×0,1 mm
Jednorodność		Wg tablicy 13
a) do sklasyfikowania lepiszcza odzyskanego w granulacie asfaltowym wystarcza oznaczenie temperatury mięknięcia PiK. Tylko w szczególnych przypadkach należy wykonać oznaczenie penetracji. Oceny właściwości lepiszcza należy dokonać wg pktu 4.2.2. normy PN-EN 13108-8 [53]		

Zawartość materiałów obcych w granulacie asfaltowym, oznaczona wg PN-EN 12697-42 [48], powinna spełniać wymagania podane w tablicy 10.

Tablica 10. Zawartość materiałów obcych w granulacie asfaltowym

Materiały obce <sup>a)</sup>		Kategoria
Grupa 1 [% (m/m)]	Grupa 2 [% (m/m)]	PM
<1	<0,1	PM <sub>1/0,1</sub>
<5	<0,1	PM <sub>5/0,1</sub>
>5	>0,1	PM <sub>dec</sub>
a) materiały obce grupy 1 i 2 zgodnie z pkt.4.1. normy PN-EN 13108-8[53]		

Wymiar D kruszywa zawartego w granulacie asfaltowym nie może być większy od wymiaru D mieszanki mineralnej wchodzącej w skład mieszanki mineralno-asfaltowej.

Do obliczania temperatury mięknięcia mieszaniny lepiszcza z granulatu asfaltowego i dodanego asfaltu należy, zgodnie z PN-EN 13108-1[51], załącznik a, pkt A.3, stosować następujące równanie:

$$T_{PiKmix} = a \cdot T_{PiK1} + b \cdot T_{PiK2}$$

w którym:

$T_{PiKmix}$  - temperatura mięknięcia mieszanki lepiszczy w mieszance mineralno-asfaltowej z dodatkiem granulatu asfaltowego, [°C],

$T_{PiK1}$  - temperatura mięknięcia lepiszcza odzyskanego z granulatu asfaltowego, [°C],

$T_{PiK2}$  - średnia temperatura mięknięcia dodanego lepiszcza asfaltowego [°C],

a i b - udział masowy: lepiszcza z granulatu asfaltowego (a) i dodanego lepiszcza (b), przy a+b=1

#### 2.6.2. Jednorodność granulatu asfaltowego

Jednorodność granulatu asfaltowego powinna być oceniana na podstawie rozstępu procentowego udziału w granulacie: kruszywa grubego, kruszywa drobnego oraz pyłów, zawartości lepiszcza oraz rozstępu wyników pomiarów temperatury mięknięcia lepiszcza odzyskanego z granulatu asfaltowego.

Wymagane jest podanie zmierzonej wartości jednorodności rozstępu wyników badań właściwości przeprowadzonych na liczbie próbek  $n$ , przy czym  $n$  powinno wynosić co najmniej 5. Liczbę próbek oblicza się, dzieląc masę materiału wyjściowego podanego w tonach [t], zaokrąglając w górę do pełnej liczby.

Wymagania dotyczące dopuszczalnego rozstępu wyników badań granulatu asfaltowego podano w tablicy 11.

Tablica 11. Dopuszczalny rozstęp wyników badań właściwości

Właściwość	Dopuszczalny rozstęp wyników badań ( $T_{roz}$ ) partii granulatu asfaltowego do zastosowania w mieszance mineralno-asfaltowej przeznaczonej do warstwy podbudowy
Temperatura mięknięcia lepiszcza odzyskanego, [°C]	8,0
Zawartość lepiszcza, [% (m/m)]	1,2

**Specyfikacje Techniczne Wykonania i Odbioru Robót Budowlanych dla zadania:  
„ROZBUDOWA DROGI WOJEWÓDZKIEJ NR 459 W MIEJSCOWOŚCI NAROK”**

Kruszywo o uziarnieniu poniżej 0,063 mm [% (m/m)]	10,0
Kruszywo o uziarnieniu od 0,063 do 2 mm [% (m/m)]	16,0
Kruszywo o uziarnieniu powyżej 2 mm [% (m/m)]	18,0

**2.6.3. Deklarowanie właściwości w granulacie asfaltowego**

W opisie granulatu asfaltowego producent powinien zadeklarować:

- typ mieszanki lub mieszanek, z których pochodzi granulak (np. AC 16 S, droga DK 10), nie dopuszcza się do stosowania granulatu, którego pochodzenia nie można udokumentować i zadeklarować,
- rodzaj kruszywa i średnie uziarnienie,
- typ lepiszcza, średnią zawartość lepiszcza i średnią temperaturę mięknięcia lepiszcza odzyskanego,
- maksymalną wielkość kawałków granulatu asfaltowego U GRA D/d.

Właściwości kruszywa z granulatu asfaltowego powinny spełniać wymagania określone dla kruszywa w danej mieszance mineralno-asfaltowej.

Dopuszcza się deklarowanie właściwości kruszywa mineralnego w granulacie asfaltowym na podstawie udokumentowanego wcześniej zastosowania.

**2.6.4. Warunki stosowania granulatu asfaltowego**

Granulat asfaltowy może być wykorzystywany do produkcji mieszanki mineralno-asfaltowej, jeżeli spełnione są wymagania dotyczące końcowego wyrobu – mieszanki mineralno-asfaltowej z jego dodatkiem. Wytwórnica mieszanek mineralno-asfaltowych powinna spełniać warunki kontrolowanego, mechanicznego dozowania granulatu asfaltowego podczas produkcji mieszanki mineralno-asfaltowej.

Granulat dodawany na zimno wymaga wyższego podgrzewania kruszywa zgodnie z tabelą 14. Jeżeli granulak asfaltowy jest wilgotny to należy temperaturę kruszywa jeszcze podnieść o korektę z tabeli 15.

Tabela 14. Temperatura kruszywa w zależności od ilości zimnego i suchego granulatu asfaltowego

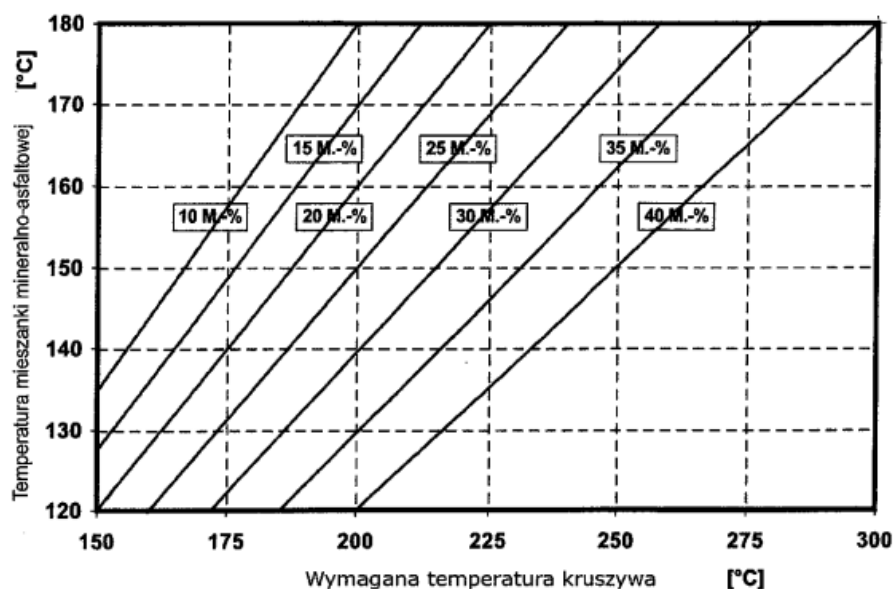

Należy oznaczyć wilgotność granulatu asfaltowego i skorygować temperaturę produkcji mma zgodnie z tabelą 12 o tyle, aby nie została przekroczona dopuszczalna najwyższa temperatura lepiszcza asfaltowego w zbiorniku magazynowym (roboczym) (patrz pkt 2.3).

Tabela 12. Korekta temperatury produkcji w zależności od wilgotności granulatu asfaltowego

Udział granulatu asfaltowego M[%]	Wilgotność granulatu asfaltowego [%]					
	1	2	3	4	5	6
	Korekta temperatury °C					
10	4	8	12	16	20	24
15	6	12	18	24	30	36
20	8	16	24	32	40	48
25	10	20	30	40	50	60
30	12	24	-	-	-	-

Szare pola wskazują dodatek granulatu nieekonomiczny i niebezpieczny ze względu na duże ilości pary wodnej powstającej przy odparowaniu wody z wilgotnego granulatu.

Dopuszcza się użycie granulatu asfaltowego w metodzie „na zimno” (bez wstępnego ogrzewania) w ilości do 20% masy mieszanki mineralno-asfaltowej na podstawie wykazania spełnienia wymagań podanych powyżej oraz spełniania właściwości mma.

Uwaga: Stosowanie granulatu asfaltowego nie może obniżać właściwości mieszanek mineralno-asfaltowych.

**Specyfikacje Techniczne Wykonania i Odbioru Robót Budowlanych dla zadania:  
„ROZBUDOWA DROGI WOJEWÓDZKIEJ NR 459 W MIEJSCOWOŚCI NAROK”**

Do produkcji mieszanek mineralno-asfaltowych z zastosowaniem granulatu nie dopuszcza się stosowania środków obniżających lepkość asfaltu.

**2.7. Materiały do uszczelnienia połączeń technologicznych i krawędzi**

Do uszczelnienia połączeń technologicznych (tj. złączy podłużnych i poprzecznych) z tego samego materiału wykonywanego w różnym czasie należy stosować elastyczne taśmy bitumiczne i pasty asfaltowe dobrane wg zasad przedstawionych w tablicy 13 oraz spełniające wymagania, w zależności od rodzaju materiału, wg tablic od 14 do 16. Tablica 13. Materiały do złączy podłużnych i poprzecznych między fragmentami zagęszczonej MMA rozkładanej metodą „gorące przy zimnym”

Rodzaj warstwy	Złącze podłużne		Złącze poprzeczne	
	Ruch	Rodzaj materiału	Ruch	Rodzaj materiału
Podbudowa	KR 3-4	Pasty asfaltowe lub elastyczne taśmy bitumiczne	KR 3-7	Elastyczne taśmy bitumiczne

Tablica 14. Wymagania wobec taśm bitumicznych

Właściwość	Metoda badawcza	Dodatkowy opis warunków badania	Wymaganie
Temperatura mięknięcia PiK	PN-EN 1427 [22]		≥90°C
Penetracja stożkiem	PN-EN 13880-2[71]		20 do 50 1/10 mm
Odpężenie sprężyste (odbojność)	PN-EN 13880-3[72]		10 do 30%
Zginanie na zimno	DIN 52123[76]	test odcinka taśmy o długości 20 cm w temperaturze 0°C badanie po 24 godzinnym kondycjonowaniu	Bez pęknięcia
Możliwość wydłużenia oraz przyczepności taśmy	SNV 671 920 (PN-EN 13880-13 [75])	W temperaturze -10°C	≥10% ≤1 N/mm <sup>2</sup>
Możliwość wydłużenia oraz przyczepności taśmy po starzeniu termicznym	SNV 671 920 (PN-EN 13880-13 [75])	W temperaturze -10°C	Należy podać wynik

Tablica 15. Wymagania wobec past asfaltowych na zimno na bazie emulsji

Właściwość	Metoda badawcza	Wymaganie
Ocena organoleptyczna	PN-EN 1425 [77]	Pasta
Odporność na spływanie	PN-EN 13880-5 [73]	Nie spływa
Zawartość wody	PN-EN 1428 [78]	≤50% m/m
Właściwości odzyskanego i ustabilizowanego lepiszcza: PN-EN 13074-1 [79] lub PN-EN 13074-2 [80]		
Temperatura mięknięcia PiK	PN-EN 1427[22]	≥70°C

Tablica 16. Wymagania wobec past asfaltowych na gorąco na bazie asfaltu modyfikowanego polimerami

Właściwość	Metoda badawcza	Wymaganie
Zachowanie przy temperaturze lejukości	PN-EN 13880-6 [74]	Homogeniczny
Temperatura mięknięcia PiK	PN-EN 1427 [22]	≥80°C
Penetracja stożkiem w 25°C, 5 s, 150 g	PN-EN 13880-2 [71]	30 do 60 0,1 mm
Odporność na spływanie	PN-EN 13880-5 [73]	≤5,0 mm
Odpężenie sprężyste (odbojność)	PN-EN 13380-3 [72]	10-50%
Wydłużenie nieciągłe (próba przyczepności), po 5 h, -10°C	PN-EN 13880-13 [75]	≥5 mm ≤0,75 N/mm <sup>2</sup>

Składowanie materiałów termoplastycznych jest dozwolone tylko w oryginalnych opakowaniach producenta, w warunkach określonych w aprobacie technicznej.

Do uszczelnienia krawędzi należy stosować asfalt drogowy wg PN-EN 12591 [24], asfalt modyfikowany polimerami wg PN-EN 14023 [66] „metoda na gorąco”. Dopuszcza się inne rodzaje lepiszcza wg norm lub aprobat technicznych.

**2.8. Materiały do złączenia warstw konstrukcji**

Do złączania warstw konstrukcji podbudowy należy stosować kationowe emulsje asfaltowe niemodyfikowane lub kationowe emulsje modyfikowane polimerami według aktualnego wydania Załącznika krajowego NA do PN-EN 13808 [64].

Spośród rodzajów emulsji wymienionych w Załączniku krajowym NA [64a] do normy PN-EN 13808 [64], należy stosować emulsje oznaczone kodem ZM.

Właściwości i przeznaczenie emulsji asfaltowych oraz sposób ich składowania opisano w STWIORB D.04.03.01a [2].

**Specyfikacje Techniczne Wykonania i Odbioru Robót Budowlanych dla zadania:  
„ROZBUDOWA DROGI WOJEWÓDZKIEJ NR 459 W MIEJSCOWOŚCI NAROK”**

**2.9. Dodatki do mieszanki mineralno-asfaltowej**

Mogą być stosowane dodatki stabilizujące lub modyfikujące. Pochodzenie, rodzaj i właściwości dodatków powinny być deklarowane.

Należy używać tylko materiałów składowych o ustalonej przydatności.

Ustalenie przydatności powinno wynikać co najmniej jednego z następujących dokumentów:

- Normy Europejskiej,
- europejskiej aprobaty technicznej,
- specyfikacji materiałowych opartych na potwierdzonych pozytywnych zastosowaniach w nawierzchniach asfaltowych.

Wykaz należy dostarczyć w celu udowodnienia przydatności. Wykaz może być oparty na badaniach w połączeniu z dowodami w praktyce.

Zaleca się stosowanie do mieszanki mineralno-asfaltowej środka obniżającego temperaturę produkcji i układania.

Do mieszanki mineralno-asfaltowej może być stosowany dodatek asfaltu naturalnego wg PN-EN 13108-4 [52], załącznik B.

**2.10. Skład mieszanki mineralno-asfaltowej**

Skład mieszanki mineralno-asfaltowej powinien być ustalony na podstawie badań próbek wykonanych zgodnie z normą PN-EN 13108-20 [54], załącznik C oraz normami powiązanymi.

Uziarnienie mieszanki mineralnej oraz minimalna zawartość lepiszcza podane są w tablicy 17.

Próbki powinny spełniać wymagania podane w tablicy 17 w zależności od kategorii ruchu jak i zawartości asfaltu  $B_{min}$  i temperatur zagęszczania próbek.

Tablica 17. Uziarnienie mieszanki mineralnej oraz zawartość lepiszcza do betonu asfaltowego do warstwy podbudowy dla ruchu KR1÷KR7

Właściwość	Przesiew, [% (m/m)]							
					AC22P KR3-KR7			
Wymiar sita #, [mm]					od	Do		
45					-	-		
31,5					100	-		
22,4					90	100		
16					65	90		
11,2					-	-		
8					42	68		
2					15	45		
0,125					4	12		
0,063					4	8		
Zawartość lepiszcza, minimum <sup>*)</sup>					$B_{min4,0}$			
<p><sup>*)</sup> Minimalna zawartość lepiszcza jest określona przy założonej gęstości mieszanki mineralnej 2,650 Mg/m<sup>3</sup>. Jeżeli stosowana mieszanka mineralna ma inną gęstość (<math>\rho_d</math>), to do wyznaczenia minimalnej zawartości lepiszcza podaną wartość należy pomnożyć przez współczynnik <math>\alpha</math> według równania: <math>\alpha = \frac{2,650}{\rho_d}</math></p> <p>Gęstość mieszanki kruszyw wyznaczamy ze wzoru</p> $\rho_{\alpha} = \frac{P_1 + P_2 + \dots + P_n}{\frac{P_1}{\rho_1} + \frac{P_2}{\rho_2} + \dots + \frac{P_n}{\rho_n}}$ <p>Gdzie:  <math>P_1 + P_2 + \dots + P_n</math> - procentowa zawartość poszczególnych frakcji kruszyw (składników mieszanki mineralnej)  <math>\rho_1 + \rho_2 + \dots + \rho_n</math> - gęstość poszczególnych frakcji kruszyw (składników mieszanki mineralnej)</p>								

**2.11. Właściwości mieszanki mineralno-asfaltowej do wykonania betonu asfaltowego do warstwy podbudowy**

Wymagane właściwości mieszanki mineralno-asfaltowej podane są w tablicy 18.

Tablica 18. Wymagane właściwości mieszanki mineralno-asfaltowej do warstwy podbudowy, dla ruchu KR3 ÷ KR4

Właściwość	Warunki zagęszczania wg PN-EN 13108-20 [54]	Metoda i warunki badania	AC22P
Zawartość wolnych przestrzeni	C.1.3, ubijanie, 2x75 uderzeń	PN-EN 12697-8 [37], p. 4	$V_{min} 4,0$ $V_{max} 7,0$
Odporność na deformacje trwałe a) <sup>c)</sup>	C.1.20, wałowanie, P <sub>98</sub> -P <sub>100</sub>	PN-EN 12697-22 [41], metoda B w powietrzu, PN-EN 13108-20, D.1.6 [54], 60°C, 10 000 cykli	$WTS_{AIR,0,3}$ $PRD_{AIR} 9,0$
Wrażliwość na działanie		PN-EN 12697-12 [39],	$ITSR_{70}$

**Specyfikacje Techniczne Wykonania i Odbioru Robót Budowlanych dla zadania:  
„ROZBUDOWA DROGI WOJEWÓDZKIEJ NR 459 W MIEJSCOWOŚCI NAROK”**

wody	C.1.1, ubijanie, 2×35 uderzeń	przechowywanie w 40°C z jednym cyklem zamrażania, badanie w 25°C <sup>b)</sup>		
------	----------------------------------	--	--	--

- a) grubość płyty: AC16P, AC22P 60mm, AC32P 80mm,  
b) ujednoczoną procedurę badania odporności na działanie wody podano w WT-2 2014 [82] w załączniku 1,  
c) procedurę kondycjonowania krótkoterminowego mma przed zagęszczeniem próbek podano w WT-2 2014 [82] w załączniku 2.

### **3. SPRZĘT**

#### **3.1. Ogólne wymagania dotyczące sprzętu**

Ogólne wymagania dotyczące sprzętu podano w STWIORB D-M-00.00.00 „Wymagania ogólne” [1] pkt 3.

#### **3.2. Sprzęt stosowany do wykonania robót**

Przy wykonywaniu robót Wykonawca w zależności od potrzeb, powinien wykazać się możliwością korzystania ze sprzętu dostosowanego do przyjętej metody robót, jak:

- a) wytwórnia (otaczarka) o mieszaniu cyklicznym lub ciągłym, z automatycznym komputerowym sterowaniem produkcji, do wytwarzania mieszanek mineralno-asfaltowych,  
Wytwórnia powinna zapewnić wysuszenie i wymieszanie wszystkich składników oraz zachowanie właściwej temperatury składników i gotowej mieszanki mineralno-asfaltowej. Na wytwórni powinien funkcjonować certyfikowany system zakładowej kontroli produkcji zgodny z PN-EN 13108-21 [55].  
Wytwórnia powinna być wyposażona w termometry (urządzenia pomiarowe) pozwalające na ciągłe monitorowanie temperatury poszczególnych materiałów, na różnych etapach przygotowywania materiałów, jak i na wyjściu z mieszalnika.  
b) układarka gąsienicowa, z elektronicznym sterowaniem równości układanej warstwy,  
c) skrapiarka,  
d) walce stalowe gładkie,  
e) lekka rozsypywarka kruszywa,  
f) szczotki mechaniczne i/lub inne urządzenia czyszczące,  
g) samochody samowyladowcze z przykryciem brezentowym lub termosami,  
h) sprzęt drobny.

### **4. TRANSPORT**

#### **4.1. Ogólne wymagania dotyczące transportu**

Ogólne wymagania dotyczące transportu podano w STWIORB D-M-00.00.00 „Wymagania ogólne” [1] pkt 4.

#### **4.2. Transport materiałów**

Asfalt i polimeroasfalt należy przewozić zgodnie z zasadami wynikającymi z ustawy o przewozie drogowym towarów niebezpiecznych [86] wprowadzającej przepisy konwencji ADR, w cysternach kolejowych lub samochodach izolowanych i zaopatrzonych w urządzenia umożliwiające pośrednie ogrzewanie oraz w zawory spustowe.

Kruszywa można przewozić dowolnymi środkami transportu, w warunkach zabezpieczających je przed zanieczyszczeniem, zmieszaniem z innymi materiałami i nadmiernym zawilgoceniem.

Wypełniacz należy przewozić w sposób chroniący go przed zawilgoceniem, zbryleniem i zanieczyszczeniem. Wypełniacz luzem powinien być przewożony w odpowiednich cysternach przystosowanych do przewozu materiałów sypkich, umożliwiających rozładunek pneumatyczny.

Środek adhezyjny, w opakowaniu producenta, może być przewożony dowolnymi środkami transportu z uwzględnieniem zaleceń producenta. Opakowanie powinno być zabezpieczone tak, aby nie uległo uszkodzeniu.

Emulsja asfaltowa może być transportowana w zamkniętych cysternach, autocysternach, beczkach i innych opakowaniach pod warunkiem, że nie będą korodowały pod wpływem emulsji i nie będą powodowały jej rozpadu. Cysterny powinny być wyposażone w przegrody. Nie należy używać do transportu opakowań z metali lekkich (może zachodzić wydzielanie wodoru i groźba wybuchu przy emulsjach o pH ≤ 4).

Mieszankę mineralno-asfaltową należy dowozić na budowę pojazdami samowyladowczymi, w zależności od postępu robót. Podczas transportu i postoju przed wbudowaniem mieszanka powinna być zabezpieczona przed ostygnięciem i dopływem powietrza (przez przykrycie, pojemniki termoizolacyjne lub ogrzewane itp.). Warunki i czas transportu mieszanki, od produkcji do wbudowania, powinna zapewniać utrzymanie temperatury w wymaganym przedziale. Nie dotyczy to przypadków użycia dodatków obniżających temperaturę produkcji i wbudowania, lepiszczy zawierających takie środki lub specjalnych technologii produkcji i wbudowywania w obniżonej temperaturze, tj. z użyciem asfaltu spienionego. W tym zakresie należy kierować się informacjami (zaleceniami) podanymi przez producentów tych środków.

Powierzchnie pojemników używanych do transportu mieszanki powinny być czyste, a do zwilżania tych powierzchni można używać tylko środki antyadhezyjne niewpływające szkodliwie na mieszankę. Zabrania się skrapiania skrzyń olejem napędowym lub innymi środkami ropopochodnymi.

### **5. WYKONANIE ROBÓT**

#### **5.1. Ogólne zasady wykonania robót**

Ogólne zasady wykonania robót podano w STWIORB D-M-00.00.00 „Wymagania ogólne” [1] pkt 5.

#### **5.2. Projektowanie mieszanki mineralno-asfaltowej**

Przed przystąpieniem do robót Wykonawca dostarczy Inżynierowi do akceptacji projekt składu mieszanki mineralno-asfaltowej (AC16P, AC22P, AC32P), wyniki badań laboratoryjnych oraz próbki materiałów pobrane w obecności Inżyniera do wykonania badań kontrolnych przez Zamawiającego.

Projekt mieszanki mineralno-asfaltowej powinien określać:

- źródło wszystkich zastosowanych materiałów,

**Specyfikacje Techniczne Wykonania i Odbioru Robót Budowlanych dla zadania:  
„ROZBUDOWA DROGI WOJEWÓDZKIEJ NR 459 W MIEJSCOWOŚCI NAROK”**

---

- proporcje wszystkich składników mieszanki mineralnej,
- punkty graniczne uziarnienia,
- wyniki badań przeprowadzonych w celu określenia właściwości mieszanki i porównanie ich z wymaganiami specyfikacji,
- wyniki badań dotyczących fizycznych właściwości kruszywa,
- temperaturę wytwarzania i układania mieszanki.

W zagęszczaniu próbek laboratoryjnych mieszanek mineralno-asfaltowych należy stosować następujące temperatury mieszanki w zależności stosowanego asfaltu:

- 35/50: 135°C±5°C,

Recepta powinna być zaprojektowana dla konkretnych materiałów, zaakceptowanych przez Inżyniera, do wbudowania i przy wykorzystaniu reprezentatywnych próbek tych materiałów.

Jeżeli mieszanka mineralno-asfaltowa jest dostarczana z kilku wytwórni lub od kilku producentów, to należy zapewnić zgodność typu i wymiaru mieszanki oraz spełnienie wymaganej dokumentacji projektowej.

Każda zmiana składników mieszanki w czasie trwania robót wymaga akceptacji Inżyniera oraz opracowania nowej recepty i jej zatwierdzenia.

Podczas ustalania składu mieszanki Wykonawca powinien zadbać, aby projektowana recepta laboratoryjna opierała się na prawidłowych i w pełni reprezentatywnych próbkach materiałów, które będą stosowane do wykonania robót. Powinien także zapewnić, aby mieszanka i jej poszczególne składniki spełniały wymagania dotyczące cech fizycznych i wytrzymałościowych określonych w niniejszej specyfikacji.

Akceptacja recepty przez Inżyniera może nastąpić na podstawie przedstawionych przez Wykonawcę badań typu i sprawozdania z próby technologicznej. W przypadku kiedy Inżynier, w celu akceptacji recepty mieszanki mineralno-asfaltowej, zdecyduje się wykonać dodatkowo niezależne badania, Wykonawca dostarczy zgodnie z wymaganiami Inżyniera próbki wszystkich składników mieszanki.

Zaakceptowana recepta stanowi ważną podstawę produkcji.

### **5.3. Wytwarzanie mieszanki mineralno-asfaltowej**

Mieszankę mineralno-asfaltową należy wytwarzać na gorąco w otaczarce (zespolu maszyn i urządzeń dozowania, podgrzewania i mieszania składników oraz przechowywania gotowej mieszanki). Inżynier dopuści do produkcji tylko otaczarki posiadające certyfikowany system zakładowej kontroli produkcji zgodny z PN-EN 13108-21 [55].

Dozowanie składników mieszanki mineralno-asfaltowej w otaczarkach, w tym także wstępne, powinno być zautomatyzowane i zgodne z receptą roboczą, a urządzenia do dozowania składników oraz pomiaru temperatury powinny być okresowo sprawdzane. Kruszywo o różnym uziarnieniu lub pochodzeniu należy dodawać oddzielnie.

Lepiszczce asfaltowe należy przechowywać w zbiorniku z pośrednim systemem ogrzewania, z układem termostatowania zapewniającym utrzymanie żądanej temperatury z dokładnością ± 5°C. Temperatura lepiszcza asfaltowego w zbiorniku magazynowym (roboczym) nie może przekraczać wartości podanych w pktcie 2.2.

Kruszywo (ewentualnie z wypełniaczem) powinno być wysuszone i podgrzane tak, aby mieszanka mineralna uzyskała temperaturę właściwą do otoczenia lepiszczem asfaltowym. Temperatura mieszanki mineralnej nie powinna być wyższa o więcej niż 30°C od najwyższej temperatury mieszanki mineralno-asfaltowej podanej w tabelicy 19. W tej tabelicy najniższa temperatura dotyczy mieszanki mineralno-asfaltowej dostarczonej na miejsce wbudowania, a najwyższa temperatura dotyczy mieszanki mineralno-asfaltowej bezpośrednio po wytworzeniu w wytwórni.

Tablica 19. Najwyższa i najniższa temperatura mieszanki AC

Lepiszczce asfaltowe	Temperatura mieszanki [°C]
Asfalt 35/50	od 150 do 190

Podana temperatura nie znajduje zastosowania do mieszanek mineralno-asfaltowych, do których jest dodawany dodatek w celu obniżenia temperatury jej wytwarzania i wbudowania lub gdy stosowane lepiszcze asfaltowe zawiera taki środek.

Sposób i czas mieszania należy tak dobrać, aby wszystkie kruszywa zostały w całości, równomiernie otoczone lepiszczem i aby dodatki wmiszały się, tworząc jednolitą mieszanekę, kolejność dozowania materiałów do mieszalnika ma duże znaczenie dla jakości produkowanej mieszanki.

Dopuszcza się dostawy mieszanek mineralno-asfaltowych z kilku wytwórni, pod warunkiem skoordynowania między sobą deklarowanych przydatności mieszanek (m.in.: typ, rodzaj składników, właściwości objętościowe) z zachowaniem dopuszczalnych różnic ich składu:

- zawartość lepiszcza: 0,3% (m/m),
- zawartość kruszywa drobnego: 3,0% (m/m),
- zawartość wypełniacza: 1,0% (m/m).

Dodatki modyfikujące lub stabilizujące do mieszanki mineralno-asfaltowej mogą być dodawane w postaci stałej lub ciekłej. System dozowania powinien zapewnić jednorodność dozowania dodatków i ich wymieszania w wytwarzanej mieszance. Warunki wytwarzania i przechowywania mieszanki mineralno-asfaltowej na gorąco nie powinny istotnie wpływać na skuteczność działania tych dodatków.

Produkcja powinna być tak zaplanowana, aby nie dopuścić do zbyt długiego przechowywania mieszanki w silosach; należy wykluczyć możliwość szkodliwych zmian.

Czas przechowywania – magazynowania mieszanki MMA powinien uwzględniać możliwości wytwórni (sposób podgrzewania silosów gotowej mieszanki MMA i rodzaj izolacji), warunki atmosferyczne oraz czas transportu na budowę.



**Specyfikacje Techniczne Wykonania i Odbioru Robót Budowlanych dla zadania:**  
**„ROZBUDOWA DROGI WOJEWÓDZKIEJ NR 459 W MIEJSCOWOŚCI NAROK”**

#### 5.4. Przygotowanie podłoża

Podłoże (podbudowa z kruszywa niezwiązanego lub związanego) pod warstwę podbudowy z betonu asfaltowego powinno być na całej powierzchni:

- ustabilizowane i nośne,
- czyste, bez zanieczyszczenia lub pozostałości luźnego kruszywa,
- wyprofilowane, równe i bez kolein,
- suche,
- skropione emulsją asfaltową lub asfaltem zapewniającym powiązanie warstw.

Maksymalne nierówności podłoża pod warstwę podbudowy, nie powinny przekraczać wartości podanych w tabelicy 20.

Tablica 20. Maksymalne nierówności podłoża pod warstwę podbudowy z betonu asfaltowego (pomiar łata 4-metrową lub równoważną metodą)

Klasa drogi	Element nawierzchni	Maksymalna nierówność podłoża pod warstwę podbudowy [mm]
A, S, GP	Pasy ruchu zasadnicze, awaryjne, dodatkowe, włączenia i wyłączenia, jezdnie łącznic, utwardzone pobocza	12
	Jezdnie MOP	15
G, Z	Pasy ruchu zasadnicze, dodatkowe, włączenia i wyłączenia, postojowe, utwardzone pobocza	15
L, D, place, parkingi	Wszystkie pasy ruchu i powierzchnie przeznaczone do ruchu i postoju pojazdów	18

Jeżeli nierówności są większe niż dopuszczalne, to należy wyrównać podłoże.

Rzędne wysokościowe podłoża oraz urządzeń usytuowanych w nawierzchni lub ją ograniczających powinny być zgodne z dokumentacją projektową. Z podłoża powinien być zapewniony odpływ wody.

Wykonane w podłożu łaty z materiału o mniejszej sztywności (np. łaty z asfaltu lanego w betonie asfaltowym) należy usunąć, a powstałe w ten sposób ubytki wypełnić materiałem o właściwościach zbliżonych do materiału podstawowego (np. wypełnić betonem asfaltowym).

W celu polepszenia połączenia między warstwami technologicznymi nawierzchni powierzchnia podłoża powinna być w ocenie wizualnej chropowata.

Szerokie szczeliny w podłożu należy wypełnić odpowiednim materiałem, np. zalewami drogowymi według PN-EN 14188-1 [67] lub PN-EN 14188-2 [68] albo innymi materiałami według norm lub aprobat technicznych.

Na podłożu wykazującym zniszczenia w postaci siatki spękań zmęczeniowych lub spękań poprzecznych zaleca się stosowanie membrany przeciwspekaniowej, np. mieszanki mineralno-asfaltowej, warstwy SAMI lub z geosyntetyków według norm lub aprobat technicznych lub podłoże należy wymienić.

Przygotowanie podłoża do skropienia emulsją należy wykonać zgodnie z STWIORB D.04.03.01a [2].

#### 5.5. Próba technologiczna

Wykonawca przed przystąpieniem do produkcji mieszanki jest zobowiązany do przeprowadzenia w obecności Inżyniera próby technologicznej, która ma na celu sprawdzenie zgodności właściwości wyprodukowanej mieszanki z receptą. W tym celu należy zaprogramować otaczarkę zgodnie z receptą roboczą i w cyklu automatycznym produkować mieszankę. Do badań należy pobrać mieszankę wyprodukowaną po ustabilizowaniu się pracy otaczarki. W przypadku produkcji mieszanki mineralno-asfaltowej w kilku otaczarkach próba powinna być przeprowadzona na każdej wytwórni.

Nie dopuszcza się oceniania dokładności pracy otaczarki oraz prawidłowości składu mieszanki mineralnej na podstawie tzw. suchego zarobu, z uwagi na możliwą segregację kruszywa.

Do próby technologicznej Wykonawca użyje takich materiałów, jakie będą stosowane do wykonania właściwej mieszanki mineralno-asfaltowej.

W czasie wykonywania zarobu próbnego dozowania ilościowe poszczególnych materiałów składowych mieszanki mineralno-asfaltowej powinny być zgodne z ilościami podanymi w przedłożonej przez Wykonawcę i zatwierdzonej przez Inżyniera receptie. Sprawdzenie zawartości asfaltu w mieszance określa się wykonując ekstrakcję. Sprawdzenie uziarnienia mieszanki mineralnej wykonuje się poprzez analizę sitową kruszywa.

Do sprawdzenia składu granulometrycznego mieszanki mineralnej i zawartości asfaltu zaleca się pobrać próbki z co najmniej trzeciego zarobu po uruchomieniu produkcji. Tolerancje zawartości składników mieszanki mineralno-asfaltowej względem składu zaprojektowanego, powinny być zawarte w granicach podanych w punkcie 6.

Mieszankę wyprodukowaną po ustabilizowaniu się pracy otaczarki należy zgromadzić w silosie lub załadować na samochód. Próbkę do badań należy pobierać ze skrzyni samochodu zgodnie z metodą określoną w PN-EN 12697-27 [44].

Na podstawie uzyskanych wyników Inżynier podejmuje decyzję o wykonaniu odcinka próbnego.

#### 5.6. Odcinek próbny

Zaakceptowanie przez Inżyniera wyników badań próbek z próbnego zarobu stanowi podstawę do wykonania przez Wykonawcę odcinka próbnego. Za zgodą Inżyniera można połączyć wykonanie próby technologicznej z

**Specyfikacje Techniczne Wykonania i Odbioru Robót Budowlanych dla zadania:  
„ROZBUDOWA DROGI WOJEWÓDZKIEJ NR 459 W MIEJSCOWOŚCI NAROK”**

---

wykonaniem odcinka próbnego. W takim przypadku zaleca się pobrać próbki mieszanki mineralno-asfaltowej do badań z za rozścielacza, wg pktu 4.3, 4.5, 4.6 PN-EN12697-27 [44].

W przypadku braku innych uzgodnień z Inżynierem, Wykonawca powinien wykonać odcinek próbny co najmniej na trzy dni przed rozpoczęciem robót, w celu:

- sprawdzenia czy użyty sprzęt jest właściwy,
- określenia grubości warstwy mieszanki mineralno-asfaltowej przed zagęszczeniem, koniecznej do uzyskania wymaganej w kontrakcie grubości warstwy,
- określenia potrzebnej liczby przejazdów dla uzyskania prawidłowego zagęszczenia warstwy.

Do takiej próby Wykonawca powinien użyć takich materiałów oraz sprzętu, jaki stosowany będzie do wykonania warstwy nawierzchni.

Odcinek próbny powinien być zlokalizowany w miejscu uzgodnionym z Inżynierem. Powierzchnia odcinka próbnego powinna wynosić co najmniej 500 m<sup>2</sup>, a długość co najmniej 50 m i powinny być tak dobrane, aby na jego podstawie możliwa była ocena prawidłowości wbudowania i zagęszczenia mieszanki mineralno-asfaltowej.

Grubość układanej warstwy powinna być zgodna z grubością podaną w dokumentacji projektowej. Ilość próbek (rdzeni) pobrana z odcinka próbnego powinna być uzgodniona z Inżynierem i oceniona pod względem zgodności z wymaganiami niniejszej specyfikacji. Należy pobrać minimum w dwóch przekrojach poprzecznych po dwie próbki (rdzenie).

Dopuszcza się, aby za zgodą Inżyniera, odcinek próbny zlokalizowany był w ciągu zasadniczych prac nawierzchniowych objętych danym kontraktem.

Wykonawca może przystąpić do realizacji robót po zaakceptowaniu przez Inżyniera technologii wbudowania oraz wyników z odcinka próbnego.

#### **5.7. Połączenie międzywarstwowe**

Uzyskanie wymaganej trwałości nawierzchni jest uzależnione od zapewnienia połączenia między warstwami i ich współpracy w przenoszeniu obciążenia nawierzchni ruchem.

Podłoże powinno być skropione lepiszczem. Ma to na celu zwiększenie połączenia między warstwami konstrukcyjnymi oraz zabezpieczenie przed wnikaniem i zaleganiem wody między warstwami. Można odstąpić od wykonania skropienia przy rozkładaniu dwóch warstw asfaltowych w jednym cyklu technologicznym (tzw. połączenia gorące na gorące).

Warunki wykonania połączenia międzywarstwowego oraz kontrola wykonania skropienia zostały przedstawione w STWIORB D.04.03.01a [2].

#### **5.8. Wbudowanie mieszanki mineralno-asfaltowej**

Przy doborze rodzaju mieszanki mineralno-asfaltowej do układu warstw konstrukcyjnych należy zachować zasadę mówiącą, że grubość warstwy musi być co najmniej dwuipółkrotnie większa od wymiaru D kruszywa danej mieszanki ( $h \geq 2,5xD$ ).

Jeżeli warstwa nawierzchni według dokumentacji projektowej jest zbyt gruba, aby można było ją rozłożyć i zagęścić w pojedynczej operacji, to warstwa ta może się składać z dwóch warstw technologicznych, z których każda zostaje rozłożona i zagęszczona w odrębnej operacji. Należy zapewnić pełne połączenie między tymi warstwami zgodnie z pkt.5.7.

Mieszankę mineralno-asfaltową można wbudowywać na podłożu przygotowanym zgodnie z zapisami w punktach 5.4 i 5.7.

Temperatura podłoża pod rozkładaną warstwę nie może być niższa niż +5°C.

Transport mieszanki mineralno-asfaltowej asfaltowej powinien być zgodny z zaleceniami podanymi w punkcie 4.2.

Prace związane z wbudowaniem mieszanki mineralno-asfaltowej należy tak zaplanować, aby:

- umożliwiły układanie warstwy całą szerokością jezdni (jedną rozkładarką lub dwoma rozkładarkami pracującymi obok siebie z odpowiednim przesunięciem), a w przypadku przebudów i remontów o dopuszczonym ruchu jednokierunkowym (wahadłowym) szerokością pasa ruchu,
- dzienne działki robocze (tj. odcinki nawierzchni na których mieszanka mineralno-asfaltowa jest wbudowywana jednego dnia) powinny być możliwie jak najdłuższe min. 200 m,
- organizacja dostaw mieszanki powinna zapewnić pracę rozkładarki bez zatrzymań.

Mieszankę mineralno-asfaltową asfaltową należy wbudowywać w odpowiednich warunkach atmosferycznych. Nie wolno wbudowywać betonu asfaltowego gdy na podłożu tworzy się zamknięty film wodny.

Temperatura otoczenia w ciągu doby nie powinna być niższa od temperatury podanej w tablicy 21. Temperatura otoczenia może być niższa w wypadku stosowania ogrzewania podłoża i obramowania (np. promienniki podczerwieni, urządzenia mikrofalowe). Temperatura powietrza powinna być mierzona co najmniej 3 razy dziennie: przed przystąpieniem do robót oraz podczas ich wykonywania w okresach równomiernie rozłożonych w planowanym czasie realizacji dziennej działki roboczej. Nie dopuszcza się układania mieszanki mineralno-asfaltowej asfaltowej podczas silnego wiatru ( $V > 16$  m/s) oraz opadów atmosferycznych.

Podczas budowy nawierzchni należy dążyć do ułożenia wszystkich warstw przed sezonem zimowym, aby zapewnić szczelność nawierzchni i jej odporność na działanie wody i mrozu. Jeżeli w wyjątkowym przypadku zachodzi konieczność pozostawienia na zimę warstwy podbudowy, to należy ją powierzchniowo uszczelnić w celu zabezpieczenia przed szkodliwym działaniem wody, mrozu i ewentualnie środków odładzających.

W wypadku stosowania mieszanek mineralno-asfaltowych z dodatkiem obniżającym temperaturę mieszania i wbudowania należy indywidualnie określić wymagane warunki otoczenia.

Tablica 21. Minimalna temperatura otoczenia na wysokości 2 m podczas wykonywania warstw asfaltowych

**Specyfikacje Techniczne Wykonania i Odbioru Robót Budowlanych dla zadania:  
„ROZBUDOWA DROGI WOJEWÓDZKIEJ NR 459 W MIEJSCOWOŚCI NAROK”**

Rodzaj robót	Minimalna temperatura powietrza [°C]
Podbudowa	0°C (-3°C*)

\*) Do decyzji Inżyniera, przy czym temperatura podłoża powinna wynosić co najmniej 5°C.

Mieszanka mineralno-asfaltowa powinna być wbudowywana rozkładarką wyposażoną w układ automatycznego sterowania grubości warstwy i utrzymywania niwelety zgodnie z dokumentacją projektową. W miejscach niedostępnych dla sprzętu dopuszcza się wbudowywanie ręczne.

Grubość wykonywanej warstwy powinna być sprawdzana co 25 m, w co najmniej trzech miejscach (w osi i przy brzegach warstwy).

Warstwy wałowane powinny być równomiernie zagęszczone ciężkimi walcami drogowymi. Do warstw z betonu asfaltowego należy stosować walce drogowe stalowe gładkie z możliwością wibracji, oscylacji lub walce ogumione.

Po wykonanych warstwach podbudowy i warstwie wiążącej powinien odbywać się wyłącznie ruch pojazdów związanych z układaniem następnej warstwy. W przypadku konieczności dopuszczenia innego ruchu należy zastosować zabiegi zabezpieczające uzyskanie wymaganego połączenia międzywarstwowego.

#### **5.9. Połączenia technologiczne**

Połączenia technologiczne należy wykonywać jako

- złącza podłużne i poprzeczne (wg definicji p. 1.4.17.),

Połączenia technologiczne powinny być jednorodne i szczelne.

##### **5.9.1. Wykonanie złączy**

###### **5.9.1.1. Sposób wykonania złączy - wymagania ogólne**

Złącza w warstwach nawierzchni powinny być wykonywane w linii prostej.

Złącza podłużnego nie można umiejscawiać w śladach kół. Złącza podłużne między pasami kolejnych warstw technologicznych należy przesuwac względem siebie co najmniej 30 cm w kierunku poprzecznym do osi jezdni. Złącza poprzeczne między działkami roboczymi układanych pasów kolejnych warstw technologicznych należy przesunąć względem siebie o co najmniej 2 m w kierunku podłużnym do osi jezdni.

Złącza powinny być całkowicie związane, a powierzchnie przylegających warstw powinny być w jednym poziomie.

###### **5.9.1.2. Technologia rozkładania „gorące przy gorącym”**

Metoda ta ma zastosowanie w przypadku wykonywania złącza podłużnego, gdy układanie mieszanki odbywa się przez minimum dwie rozkładarki pracujące obok siebie z przesunięciem. Wydajności wstępne zagęszczania deską rozkładarek muszą być do siebie dopasowane. Przyjęta technologia robót powinna zapewnić prawidłowe i szczelne połączenia układanych pasów warstwy technologicznej. Warunek ten można zapewnić przez zminimalizowanie odległości między rozkładarkami tak, aby odległość między układanymi pasami nie była większa niż długość rozkładarki oraz druga w kolejności rozkładarka nakładała mieszankę na pierwszy pas.

Walce zagęszczające mieszankę za każdą rozkładarką powinny być o zbliżonych parametrach. Zagęszczanie każdego z pasów należy rozpoczynać od zewnętrznej krawędzi pasa i stopniowo zagęszczać pas w kierunku złącza.

Przy tej metodzie nie stosuje się dodatkowych materiałów do złączy.

###### **5.9.1.3. Technologia rozkładania „gorące przy zimnym”**

Wykonanie złączy metodą „gorące przy zimnym” stosuje się w przypadkach, gdy ze względu na ruch, względnie z innych uzasadnionych powodów konieczne jest wykonywanie nawierzchni w odstępach czasowych. Krawędź złącza w takim przypadku powinna być wykonana w trakcie układania pierwszego pasa ruchu.

Wcześniej wykonany pas warstwy technologicznej powinien mieć wyprofilowaną krawędź równomiernie zagęszczoną, bez pęknięć. Krawędź ta nie może być pionowa, lecz powinna być skośna (pochylenie około 3:1 tj. pod kątem 70-80° w stosunku do warstwy niżej leżącej). Skos wykonany „na gorąco”, powinien być uformowany podczas układania pierwszego pasa ruchu, przy zastosowaniu rolki dociskowej lub noża talerzowego.

Jeżeli skos nie został uformowany „na gorąco”, należy uzyskać go przez frezowanie zimnego pasa, z zachowaniem wymaganego kąta. Powierzchnia styku powinna być czysta i sucha. Przed ułożeniem sąsiedniego pasa całą powierzchnię styku należy pokryć przylepną taśmą bitumiczną lub pastą zgodnie z wymaganiami i w ilości podanej w punktach 5.9.1.5. i 5.9.1.6.

Drugi pas powinien być wykonywany z zakładem 2-3 cm licząc od górnej krawędzi złącza, zachodzącym na pas wykonany wcześniej.

###### **5.9.1.4. Zakończenie działki roboczej**

Zakończenie działki roboczej należy wykonać w sposób i przy pomocy urządzeń zapewniających uzyskanie nieregularnej powierzchni spoiny (przy pomocy wstawianej kantówki lub frezarki). Zakończenie działki roboczej należy wykonać prostopadle do osi drogi. Krawędź działki roboczej jest równocześnie krawędzią poprzeczną złącza.

Złącza poprzeczne między działkami roboczymi układanych pasów kolejnych warstw technologicznych należy przesunąć względem siebie o co najmniej 3 m w kierunku podłużnym do osi jezdni.

###### **5.9.1.5. Wymagania wobec wbudowania taśm bitumicznych**

Minimalna wysokość taśmy wynosi 4 cm. Grubość taśmy powinna wynosić 10 mm.

Krawędź boczna złącza podłużnego powinna być uformowana zgodnie z opisem w punkcie 5.9.1.3. Krawędź boczna złącza poprzecznego powinna być uformowana w taki sposób i za pomocą urządzeń umożliwiających uzyskanie nieregularnej powierzchni.

Powierzchnie krawędzi do których klejona będzie taśma, powinny być czyste i suche. Przed przyklejeniem taśmy w metodzie „gorące przy zimnym”, krawędzie „zimnej” warstwy na całkowitej grubości, należy zagruntować zgodnie z zaleceniami producenta taśmy.

**Specyfikacje Techniczne Wykonania i Odbioru Robót Budowlanych dla zadania:  
„ROZBUDOWA DROGI WOJEWÓDZKIEJ NR 459 W MIEJSCOWOŚCI NAROK”**

Taśma bitumiczna powinna być wstępnie przyklejona do zimnej krawędzi złącza pokrywając 2/3 wysokości warstwy licząc od górnej powierzchni.

**5.9.1.6. Wymagania wobec wbudowywania past bitumicznych**

Przygotowanie krawędzi bocznych jak w przypadku stosowania taśm bitumicznych.

Pasta powinna być nanoszona mechanicznie z zapewnieniem równomiernego jej rozprowadzenia na bocznej krawędzi w ilości 3 - 4 kg/m<sup>2</sup> (warstwa o grubości 3 - 4 mm przy gęstości około 1,0 g/cm<sup>3</sup>).

Dopuszcza się ręczne nanoszenie past w miejscach niedostępnych.

**5.10. Krawędzie**

W przypadku warstw nawierzchni bez urządzeń ograniczających (np. krawężników) krawędziom należy nadać spadki o nachyleniu nie większym niż 2:1, przy pomocy rolki dociskowej mocowanej do walca lub elementu mocowanego do rozkładarki tzw. „buta” („na gorąco”).

Jeżeli krawędzie nie zostały uformowane na gorąco krawędzie należy wyfrezować na zimno.

Po wykonaniu nawierzchni asfaltowej o jednostronnym nachyleniu jezdni należy uszczelnić krawędź położoną wyżej (niżej położona krawędź powinna zostać nieuszczelniona).

W przypadku nawierzchni o dwustronnym nachyleniu (przekrój daszkowy) decyzję o potrzebie i sposobie uszczelnienia krawędzi zewnętrznych podejmie Projektant w uzgodnieniu z Inżynierem.

Krawędzie zewnętrzne oraz powierzchnie odsadzek poziomych należy uszczelnić przez pokrycie gorącym asfaltem w ilości:

- powierzchnie odsadzek - 1,5 kg/m<sup>2</sup>,
- krawędzie zewnętrzne - 4 kg/m<sup>2</sup>.

Gorący asfalt może być nanoszony w kilku przejściach roboczych. Do uszczelniania krawędzi zewnętrznych należy stosować asfalt drogowy według PN-EN 12591 [24], asfalt modyfikowany polimerami według PN-EN 14023[66], asfalt wielorodzajowy wg PN-EN 13924-2[65], albo inne lepiszcza według norm lub aprobat technicznych. Uszczelnienie krawędzi zewnętrznej należy wykonać gorącym lepiszczem.

Lepiszczce powinno być naniesione odpowiednio szybko tak, aby krawędzie nie uległy zabrudzeniu. Niżej położona krawędź (z wyjątkiem strefy zmiany przechyłki) powinna pozostać nieuszczelniona.

Dopuszcza się jednoczesne uszczelnianie krawędzi kolejnych warstw, jeżeli warstwy były ułożone jedna po drugiej, a krawędzie były zabezpieczone przed zanieczyszczeniem. Jeżeli krawędź położona wyżej jest uszczelniana warstwowo, to przylegającą powierzchnię odsadki danej warstwy należy uszczelnić na szerokości co najmniej 10 cm.

**6. KONTROLA JAKOŚCI ROBÓT**

**6.1. Ogólne zasady kontroli jakości robót**

Ogólne zasady kontroli jakości robót podano w STWIORB D-M-00.00.00 „Wymagania ogólne” [1] pkt 6.

**6.2. Badania przed przystąpieniem do robót**

**6.2.1. Dokumenty i wyniki badań materiałów**

Przed przystąpieniem do robót Wykonawca powinien:

- uzyskać wymagane dokumenty, dopuszczające wyroby budowlane do obrotu i powszechnego stosowania (np. stwierdzenie o oznakowaniu materiału znakiem CE lub znakiem budowlanym B, certyfikat zgodności, deklarację zgodności, aprobatę techniczną, ew. badania materiałów wykonane przez dostawców itp.),
  - ew. wykonać własne badania właściwości materiałów przeznaczonych do wykonania robót, określone przez Inżyniera.
- Wszystkie dokumenty oraz wyniki badań Wykonawca przedstawia Inżynierowi do akceptacji.

W przypadku zmiany rodzaju i właściwości materiałów budowlanych należy ponownie wykazać ich przydatność do przewidywanego celu.

**6.2.2. Badanie typu**

Przed przystąpieniem do robót, w terminie uzgodnionym z Inżynierem, Wykonawca przedstawi do akceptacji badania typu mieszanek mineralno-asfaltowych wraz z wymaganymi w normie PN-EN 13108-20 [54] załącznikami, w celu zatwierdzenia do stosowania. W przypadku zaistnienia podanych poniżej sytuacji wymagających powtórzenia badania typu, należy je ponownie wykonać i przedstawić do akceptacji.

Badanie typu powinno zawierać:

a) informacje ogólne:

- nazwę i adres producenta mieszanki mineralno-asfaltowej,
- datę wydania,
- nazwę wytwórni produkującej mieszankę mineralno-asfaltową,
- określenie typu mieszanki i kategorii, z którymi jest deklarowana zgodność,
- zestawienie metod przygotowania próbek oraz metod i warunków badania poszczególnych właściwości,

b) informacje o składnikach:

- każdy wymiar kruszywa: źródło i rodzaj
- lepiszcze: typ i rodzaj,
- wypełniacz: źródło i rodzaj,
- dodatki: źródło i rodzaj,
- wszystkie składniki: wyniki badań zgodnie z zestawieniem podanym w tablicy 22,

Tablica 22. Rodzaj i liczba badań składników mieszanki mineralno-asfaltowej

Składnik	Właściwość	Metoda badania	Liczba badań
Kruszywo (PN-EN 13043 [50])	Uziarnienie	PN-EN 933-1 [6]	1 na frakcję
	Gęstość	PN-EN 1097-6 [17]	1 na frakcję
Lepiszczce (PN-EN 12591 [24], PN-EN	Penetracja lub temperatura	PN-EN 1426 [21] lub PN-EN 1427 [22]	1

**Specyfikacje Techniczne Wykonania i Odbioru Robót Budowlanych dla zadania:  
„ROZBUDOWA DROGI WOJEWÓDZKIEJ NR 459 W MIEJSCOWOŚCI NAROK”**

13924-2[65], PN-EN 14023 [66])	mięknienia		
	Nawrót sprężysty*)	PN-EN 13398 [58]	1
Wypełniacz (PN-EN 13043 [50])	Uziarnienie	PN-EN 933-10 [12]	1
	Gęstość	PN-EN 1097-7 [18]	1
Dodatki	Typ		
Granulat asfaltowy**)	Uziarnienie	PN-EN 12697-2 [32]	1
	Zawartość lepiszcza	PN-EN 12697-1 [31]	1
	Penetracja odzyskanego lepiszcza	PN-EN 12697-3 [33] lub PN-EN 12697-4 [34] oraz PN-EN 1426 [21]	1
	Temperatura mięknienia lepiszcza	PN-EN 12697-3 [33] lub PN-EN 12697-4 [34] oraz PN-EN 1427 [22]	1
	gęstość	PN-EN 12697-5 [35]	1

\*) dotyczy jedynie lepiszczy wg PN-EN 14023 [66],

\*\*\*) sprawdzane właściwości powinny być odpowiednie do procentowego dodatku; przy małym procentowym dodatku stosuje się minimum wymagań.

c) informacje o mieszance mineralno-asfaltowej:

- skład mieszki podany jako wejściowy (w przypadku walidacji w laboratorium) lub wyjściowy skład (w wypadku walidacji produkcji),
- wyniki badań zgodnie z zestawieniem podanym w tablicy 23.

Tablica 23. Rodzaj i liczba badań mieszki mineralno-asfaltowej

Właściwość	Metoda badania	Liczba badań
Zawartość lepiszcza (obowiązkowa)	PN-EN 12697-1[31] PN-EN 12697-39 [46]	1
Uziarnienie (obowiązkowa)	PN-EN 12697-2 [32]	1
Zawartość wolnych przestrzeni łącznie z VFB i VMA przy wymaganym poziomie zawartości wolnych przestrzeni $V_{max} \leq 7\%$ (obowiązkowa)	PN-EN 12697-8[37] Gęstość objętościowa wg PN-EN 12697-6 [36], metoda B, w stanie nasyconym powierzchniowo suchym. Gęstość wg PN-EN 12697-5 [35], metoda A w wodzie	1
Wrażliwość na działanie wody (powiązana funkcjonalnie)	PN-EN 12697-12 [39]	1
Odporność na deformacje trwałe (powiązana funkcjonalnie), dotyczy betonu asfaltowego zaprojektowanego do maksymalnego obciążenia osi poniżej 130 kN	PN-EN 12697-22 [41] mały aparat, metoda B w powietrzu, przy wymaganej temperaturze	1
Sztynność (funkcjonalna)	PN-EN 12697-26 [43]	1
Zmęczenie (funkcjonalna) do nawierzchni zaprojektowanych wg kryterium opartym na cztero-punktowym zginaniu	PN-EN 12697-24 [42] Załącznik D	1
Odporność na paliwo (powiązana funkcjonalnie)	PN-EN 12697-43 [49]	1
Odporność na środki odladzające (powiązana funkcjonalnie)	PN-EN 12697-41 [47]	1

Badanie typu należy przeprowadzić zgodnie z PN-EN 13108-20 [54] przy pierwszym wprowadzeniu mieszank mineralno-asfaltowych do obrotu i powinno być powtórzone w wypadku:

- upływu trzech lat,
- zmiany złoża kruszywa,
- zmiany rodzaju kruszywa (typu petrograficznego),
- zmiany kategorii kruszywa grubego, jak definiowano w PN-EN 13043 [50], jednej z następujących właściwości: kształtu, udziału ziaren częściowo przekruszonych, odporności na rozdrabnianie, odporności na ścieranie lub kanciastości kruszywa drobnego,
- zmiany gęstości ziaren (średnia ważona) o więcej niż 0,05 Mg/m<sup>3</sup>,
- zmiany rodzaju lepiszcza,
- zmiany typu mineralogicznego wypełniacza.

Dopuszcza się zastosowanie podejścia grupowego w zakresie badania typu. Oznacza to, że w wypadku, gdy nastąpiła zmiana składu mieszki mineralno-asfaltowej i istnieją uzasadnione przesłanki, że dana właściwość nie ulegnie pogorszeniu oraz przy zachowaniu tej samej wymaganej kategorii właściwości, to nie jest konieczne badanie tej właściwości w ramach badania typu.

### 6.3. Badania w czasie robót

#### 6.3.1. Uwagi ogólne

Badania dzielą się na:

- badania Wykonawcy (w ramach własnego nadzoru),
- badania kontrolne (w ramach nadzoru Zleceniodawcy – Inżyniera).

- dodatkowe,
- arbitrażowe.

### **6.3.2. Badania Wykonawcy**

#### **6.3.2.1. Badania w czasie wytwarzania mieszanki mineralno-asfaltowej**

Badania Wykonawcy w czasie wytwarzania mieszanki mineralno-asfaltowej powinny być wykonywane w ramach zakładowej kontroli produkcji, zgodnie z normą PN-EN 13108-21 [55].

Zakres badań Wykonawcy w systemie zakładowej kontroli produkcji obejmuje:

- badania materiałów wsadowych do mieszanki mineralno-asfaltowej (asfaltów, kruszyw wypełniacza i dodatków),
- badanie składu i właściwości mieszanki mineralno-asfaltowej.

Częstotliwość oraz zakres badań i pomiarów w czasie wytwarzania mieszanki mineralno-asfaltowej powinno być zgodne z certyfikowanym systemem ZKP.

#### **6.3.2.2. Badania w czasie wykonywania warstwy asfaltowej i badania gotowej warstwy**

Badania Wykonawcy są wykonywane przez Wykonawcę lub jego zleceniobiorców celem sprawdzenia, czy jakość materiałów budowlanych (mieszanek mineralno-asfaltowych i ich składników, lepiszczy i materiałów do uszczelnień itp.) oraz gotowej warstwy (wbudowane warstwy asfaltowe, połączenia itp.) spełniają wymagania określone w kontrakcie.

Wykonawca powinien wykonywać te badania podczas realizacji kontraktu, z niezbędną starannością i w wymaganym zakresie. Wyniki należy zapisywać w protokołach. W razie stwierdzenia uchybień w stosunku do wymagań kontraktu, ich przyczyny należy niezwłocznie usunąć.

Wyniki badań Wykonawcy należy przekazywać Inżynierowi na jego żądanie. Inżynier może zdecydować o dokonaniu odbioru na podstawie badań Wykonawcy. W razie zastrzeżeń Inżynier może przeprowadzić badania kontrolne według pktu 6.5.

Zakres badań Wykonawcy związany z wykonywaniem nawierzchni:

- pomiar temperatury powietrza,
- pomiar temperatury mieszanki mineralno-asfaltowej podczas wykonywania nawierzchni (wg PN-EN 12697-13 [40]),
- ocena wizualna mieszanki mineralno-asfaltowej,
- wykaz ilości materiałów lub grubości wykonanej warstwy,
- pomiar spadku poprzecznego warstwy asfaltowej,
- pomiar równości warstwy asfaltowej (wg pktu 6.5.4),
- pomiar parametrów geometrycznych poboczny,
- ocena wizualna jednorodności powierzchni warstwy,
- ocena wizualna jakości wykonania połączeń technologicznych.

### **6.3.3. Badania kontrolne Zamawiającego**

Badania kontrolne są badaniami Inżyniera, których celem jest sprawdzenie, czy jakość materiałów budowlanych (mieszanek mineralno-asfaltowych i ich składników, lepiszczy i materiałów do uszczelnień itp.) oraz gotowej warstwy (wbudowane warstwy asfaltowe, połączenia itp.) spełniają wymagania określone w kontrakcie. Wyniki tych badań są podstawą odbioru. Pobieraniem próbek i wykonaniem badań na miejscu budowy zajmuje się Inżynier w obecności Wykonawcy. Badania odbywają się również wtedy, gdy Wykonawca zostanie w porę powiadomiony o ich terminie, jednak nie będzie przy nich obecny. Wykonawca może pobierać i pakować próbki do badań kontrolnych. Do wysłania próbek i przeprowadzenia badań kontrolnych jest upoważniony tylko Zamawiający lub uznana przez niego placówka badawcza. Zamawiający decyduje o wyborze takiej placówki.

Rodzaj i zakres badań kontrolnych Zamawiającego mieszanki mineralno-asfaltowej i wykonanej warstwy jest następujący:

- badania materiałów wsadowych do mieszanki mineralno-asfaltowej (asfaltów, kruszyw, wypełniacza i dodatków).  
Mieszanka mineralno-asfaltowa <sup>1)</sup>:
  - uziarnienie,
  - zawartość lepiszcza,
  - temperatura mięknięcia odzyskanego lepiszcza,
  - gęstość i zawartość wolnych przestrzeni próbki.

Warunki technologiczne wbudowywania mieszanki mineralno-asfaltowej:

- pomiar temperatury powietrza podczas pobrania próby do badań,
- pomiar temperatury mieszanki mineralno-asfaltowej,
- ocena wizualna dostarczonej mieszanki mineralno-asfaltowej.

Wykonana warstwa:

- wskaźnik zagęszczenia
- grubość warstwy lub ilość zużytego materiału,
- równość podłużna i poprzeczna,
- spadki poprzeczne,
- zawartość wolnych przestrzeni,
- złącza technologiczne,
- szerokość warstwy,
- rzędne wysokościowe,
- ukształtowanie osi w planie,
- ocena wizualna warstwy.

**Specyfikacje Techniczne Wykonania i Odbioru Robót Budowlanych dla zadania:  
„ROZBUDOWA DROGI WOJEWÓDZKIEJ NR 459 W MIEJSCOWOŚCI NAROK”**

a) w razie potrzeby specjalne kruszywa i dodatki.

**6.3.4. Badanie materiałów wsadowych**

Właściwości materiałów wsadowych należy oceniać na podstawie badań pobranych próbek w miejscu produkcji mieszanki mineralno-asfaltowej.

Do oceny jakości materiałów wsadowych mieszanki mineralno-asfaltowej, za zgodą nadzoru i Zamawiającego mogą posłużyć wyniki badań wykonanych w ramach zakładowej kontroli produkcji.

**6.3.5. Kruszywa i wypełniacz**

Z kruszywa należy pobrać i zbadać średnie próbki. Wielkość pobranej średniej próbki nie może być mniejsza niż:

- wypełniacz 2 kg,
- kruszywa o uziarnieniu do 8 mm 5 kg,
- kruszywa o uziarnieniu powyżej 8 mm 15 kg.

Wypełniacz i kruszywa powinny spełniać wymagania podane w pktcie 2.4.

**6.3.6. Lepiszczce**

Z lepiszcza należy pobrać próbkę średnią składająca się z 3 próbek częściowych po 2 kg. Z tego jedną próbkę częściową należy poddać badaniom. Ponadto należy zbadać kolejną próbkę, jeżeli wygląd zewnętrzny (jednolitość, kolor, zapach, zanieczyszczenia) może budzić obawy.

Asfalty powinny spełniać wymagania podane w pktcie 2.3.

**6.3.7. Materiały do uszczelniania połączeń**

Z lepiszcza lub materiałów termoplastycznych należy pobrać próbki średnie składające się z 3 próbek częściowych po 2 kg. Z tego jedną próbkę częściową należy poddać badaniom. Ponadto należy pobrać i zbadać kolejną próbkę, jeżeli zewnętrzny wygląd (jednolitość, kolor, połysk, zapach, zanieczyszczenia) może budzić obawy.

Materiały do uszczelniania połączeń powinny spełniać wymagania podane w pktcie 2.7.

**6.4. Badania mieszanki mineralno-asfaltowej**

Właściwości materiałów należy oceniać na podstawie badań pobranych próbek mieszanki mineralno-asfaltowej przed wbudowaniem (wbudowanie oznacza wykonanie warstwy asfaltowej). Wyjątkowo dopuszcza się badania próbek pobranych z wykonanej warstwy asfaltowej.

Do oceny jakości mieszanki mineralno-asfaltowej za zgodą nadzoru i Zamawiającego mogą posłużyć wyniki badań wykonanych w ramach zakładowej kontroli produkcji.

Na etapie oceny jakości wbudowanej mieszanki mineralno-asfaltowej podaje się wartości dopuszczalne i tolerancje, w których uwzględnia się: rozrzut występujący przy pobieraniu próbek, dokładność metod badań oraz odstępstwa uwarunkowane metodą pracy.

Właściwości materiałów budowlanych należy określać dla każdej warstwy technologicznej, a metody badań powinny być zgodne z wymaganiami podanymi poniżej, chyba że STWIORB lub dokumentacja projektowa podają inaczej.

**6.4.1. Uziarnienie**

Uziarnienie każdej próbki pobranej z luźnej mieszanki mineralno-asfaltowej nie może odbiegać od wartości projektowanej, z uwzględnieniem dopuszczalnych odchyłek podanych w tablicy 24, w zależności od liczby wyników badań z danego odcinka budowy. Wyniki badań nie uwzględniają badań kontrolnych dodatkowych.

Tablica 24. Dopuszczalne odchyłki dotyczące pojedynczego wyniku badania i średniej arytmetycznej wyników badań zawartości kruszywa

Kruszywo o wymiarze	Liczba wyników badań					
	1	2	od 3 do 4	od 5 do 8	od 9 do 19	≥20
<0,063 mm [% (m/m) – mieszanki gruboziarniste	±4,0	±3,6	±3,2	±2,9	±2,4	±2,0
<0,063 mm [% (m/m) – mieszanki drobnoziarniste	±3,0	±2,7	±2,4	±2,1	±1,8	±1,5
<0,125 mm, [% (m/m)] - mieszanki gruboziarniste	±5,0	±4,4	±3,9	±3,4	±2,7	±2,0
<0,125 mm, [% (m/m)] - mieszanki drobnoziarniste	±4,0	±3,6	±3,3	±2,9	±2,5	±2,0
Od 0,063 mm do 2 mm	±8	±6,1	±5,0	±4,1	±3,3	±3,0
>2 mm	±8	±6,1	±5,0	±4,1	±3,3	±3,0
Ziarna grube (mieszanki drobnoziarniste)	-8 +5	-6,7 +4,7	-5,8 +4,5	-5,1 +4,3	-4,4 +4,1	±4,0
Ziarna grube (mieszanki gruboziarniste)	-9 +5,0	-7,6 +5,0	-6,8 +5,0	-6,1 +5,0	-5,5 +5,0	±5,0

**6.4.2. Zawartość lepiszcza**

Zawartość rozpuszczalnego lepiszcza z każdej próbki pobranej z mieszanki mineralno-asfaltowej nie może odbiegać od wartości projektowanej, z uwzględnieniem podanych dopuszczalnych odchyłek, w zależności od liczby wyników badań z danego odcinka budowy (tablica 25). Do wyników badań nie zalicza się badań kontrolnych dodatkowych.

Tablica 25. Dopuszczalne odchyłki pojedynczego wyniku badania i średniej arytmetycznej wyników badań zawartości lepiszcza rozpuszczalnego [% (m/m)]

Rodzaj mieszanki	Liczba wyników badań					
	1	2	od 3 do 4	od 5 do 8 <sup>a)</sup>	od 9 do 19 <sup>a)</sup>	≥20

**Specyfikacje Techniczne Wykonania i Odbioru Robót Budowlanych dla zadania:  
„ROZBUDOWA DROGI WOJEWÓDZKIEJ NR 459 W MIEJSCOWOŚCI NAROK”**

Mieszanki gruboziarniste	±0,6	±0,55	±0,50	±0,40	±0,35	±0,30
Mieszanki drobnoziarniste	±0,5	±0,45	±0,40	±0,40	±0,35	±0,30
a) dodatkowo dopuszcza się maksymalnie jeden wynik, spośród wyników badań wziętych do obliczenia średniej arytmetycznej, którego odchyłka jest większa od dopuszczalnej odchyłki dotyczącej średniej arytmetycznej, lecz nie przekracza dopuszczalnej odchyłki jak do pojedynczego wyniku badania						

**6.4.3. Temperatura mięknięcia lepiszcza**

Dla asfaltów drogowych zgodnych z PN-EN 12591[24] oraz wielorodzajowych zgodnych z PN-EN 13924-2 [65] [65a], temperatura mięknięcia lepiszcza odzyskanego, nie może być większa niż maksymalna wartość temperatury mięknięcia, o więcej niż dopuszczalny wzrost temperatury mięknięcia po starzeniu metodą RTFOT podany w normie (przykładowo dla MG 50/70-54/64 jest to: 64°C +10°C = 74°C).

Jeżeli w składzie mieszanki mineralno-asfaltowej jest grantulat asfaltowy, to temperatura mięknięcia wykstrahowanego lepiszcza nie może przekroczyć temperatur mięknięcia  $T_{R\&Bmix}$ , podanej w badaniu typu o więcej niż 8°C.

**6.4.4. Gęstość i zawartość wolnych przestrzeni**

Zawartość wolnych przestrzeni w próbce Marshalla pobranej z mieszanki mineralno-asfaltowej lub wyjątkowo powtórnie rozgrzanej próbki pobranej z nawierzchni nie może wykroczyć poza wartości podane w pktcie 2.11 o więcej niż 2,0% (v/v).

**6.4.5. Warunki technologiczne wbudowywania mieszanki mineralno-asfaltowej**

Temperatura powietrza powinna być mierzona przed i w czasie robót; nie powinna być mniejsza niż podano w tablicy 26.

Pomiar temperatury mieszanki mineralno-asfaltowej podczas wykonywania nawierzchni polega na kilkakrotnym zanurzeniu termometru w mieszance znajdującej się w zasobniku rozścielacza i odczytaniu temperatury. Dodatkowo należy sprawdzać temperaturę mieszanki za stołem rozścielacza w przypadku dłuższego postoju spowodowanego przerwą w dostawie mieszanki mineralno-asfaltowej z wytwórni. Jeżeli temperatura za stołem po zakończeniu postoju będzie zbyt niska do uzyskania odpowiedniego zagęszczenia, to należy wykonać zakończenie działki roboczej i rozpocząć proces układania jak dla nowej.

Pomiar temperatury mieszanki mineralno-asfaltowej należy wykonać zgodnie z wymaganiami normy PN-EN 12697-13 [40].

Sprawdzeniu podlega wygląd mieszanki mineralno-asfaltowej w czasie rozładunku do zasobnika rozścielacza oraz porównaniu z normalnym wyglądem z uwzględnieniem uziarnienia, jednorodności mieszanki, prawidłowości pokrycia ziaren lepiszczem, koloru, ewentualnego nadmiaru lub niedoboru lepiszcza.

**6.5. Wykonana warstwa**

**6.5.1. Wskaźnik zagęszczenia i zawartość wolnych przestrzeni**

Zagęszczenie wykonanej warstwy wyrażone wskaźnikiem zagęszczenia oraz zawartością wolnych przestrzeni nie może przekroczyć wartości dopuszczalnych podanych w tablicy 26. Dotyczy to każdego pojedynczego oznaczenia danej właściwości.

Określenie gęstości objętościowej należy wykonywać według PN-EN 12697-6 [36].

Tablica 26. Właściwości warstwy AC

Warstwa	Typ i wymiar mieszanki	Wskaźnik zagęszczenia [%]	Zawartość wolnych przestrzeni w warstwie [% (v/v)]
Podbudowa			
	AC 22 P, KR3-KR7	≥ 98	3,0÷8,0

Wskaźnik zagęszczenia i zawartość wolnych przestrzeni należy badać dla każdej warstwy i na każde rozpoczęte 6000 m<sup>2</sup> nawierzchni jedna próbka; w razie potrzeby liczba próbek może zostać zwiększona (np. nawierzchnie dróg w terenie zabudowy, nawierzchnie mostowe).

**6.5.2. Grubość warstwy**

Średnia grubość dla poszczególnych warstw asfaltowych oraz średnia grubość dla całego pakietu tych warstw powinna być zgodna z grubością przyjętą w projekcie konstrukcji nawierzchni. Jedynie w przypadku pojedynczych wyników pomiarów, grubości wykonanej warstwy oznaczane według PN-EN 12697-36 [45] mogą odbiegać od projektu o wartości podane w tablicy 27.

Tablica 27. Dopuszczalne odchyłki grubości warstwy [%]

Warunki oceny	Pakiet: warstwa ścierna+wiążąca +podbudowa asfaltowa razem	Warstwa podbudowy
---------------	--	-------------------



**Specyfikacje Techniczne Wykonania i Odbioru Robót Budowlanych dla zadania:  
„ROZBUDOWA DROGI WOJEWÓDZKIEJ NR 459 W MIEJSCOWOŚCI NAROK”**

Dla wartości średniej grubości wbudowanej warstwy z całego odcinka budowy	Nie dopuszcza się zaniżenia grubości	Nie dopuszcza się zaniżenia grubości
Dla wartości pojedynczych wyników pomiarów grubości wbudowanej warstwy	0÷10%, ale nie więcej niż 1,0 cm	0÷10%

Zwiększone grubości poszczególnych warstw będą zaliczane jako wyrównanie ewentualnych niedoborów niżej leżącej warstwy.

Należy sprawdzić zachowanie zasady mówiącej, że grubość warstwy musi być co najmniej dwuipółkrotnie większa od wymiaru D kruszywa danej mieszanki ( $h \geq 2,5 \times D$ ).

W przypadku warstwy podbudowy wykonywanej z mieszanki mineralno-asfaltowej o projektowanej grubości powyżej 14 cm dopuszcza się wykonywanie warstwy w dwóch warstwach technologicznych. Warstwy technologiczne muszą być wykonywane z tej samej mieszanki mineralno-asfaltowej, a grubości tych warstw muszą być zbliżone. Pomiędzy warstwami technologicznymi musi być zachowana czepność międzywarstwowa zgodnie z STWIORB D.04.03.01a [2]. Wszystkie wymagane wartości parametrów warstwy podbudowy wykonanej w jednym cyklu (warstwy technologicznej) muszą spełniać wymagania stawiane warstwie podbudowy.

#### 6.5.3. Spadki poprzeczne

Spadki poprzeczne nawierzchni należy badać nie rzadziej niż co 20 m oraz w punktach głównych łuków poziomych.

Spadki poprzeczne powinny być zgodne z dokumentacją projektową, z tolerancją  $\pm 0,5\%$ .

#### 6.5.4. Równość podłużna i poprzeczna

##### a) Równość podłużna

Do oceny równości podłużnej podbudowy nawierzchni dróg wszystkich klas należy stosować metodę pomiaru ciągłego równoważną użyciu łaty i klina np. z wykorzystaniem planografu, umożliwiającego wyznaczanie odchyłeń równości podłużnej jako największej odległości (prześwit) pomiędzy teoretyczną linią łączącą spody kółek jezdnych urządzenia a mierzoną powierzchnią warstwy [mm].

W miejscach niedostępnych dla planografu pomiar równości podłużnej warstw nawierzchni należy wykonać w sposób ciągły z użyciem łaty i klina. Długość łaty w pomiarze równości podłużnej powinna wynosić 4 m.

Maksymalne wartości odchyłeń równości podłużnej dla warstwy oznaczone pomiarem ciągłym równoważnym użyciu łaty i klina np. z wykorzystaniem planografu, łaty i klina określa tablica 28.

Tablica 28. Maksymalne wartości odchyłeń równości podłużnej dla podbudowy określone za pomocą pomiaru ciągłego, łaty i klina

Klasa drogi	Element nawierzchni	Maksymalne wartości odchyłeń równości podłużnej warstwy [mm] dla podbudowy
A,S,GP	Pasy ruchu zasadnicze, awaryjne, dodatkowe, włączenia i wyłączenia, jezdnie łącznic, utwardzone pobocza	9
	Jezdnie MOP	12
G,Z	Pasy ruchu zasadnicze, dodatkowe, włączenia i wyłączenia, postojowe, jezdnie łącznic, utwardzone pobocza	12
L,D, place parkingi,	Wszystkie pasy ruchu i powierzchnie przeznaczone do ruchu i postoju pojazdów	15

##### b) Równość poprzeczna

Do oceny równości poprzecznej warstw nawierzchni dróg wszystkich klas oraz placów i parkingów należy stosować metodę pomiaru profilometrycznego równoważną użyciu łaty i klina, umożliwiającą wyznaczenie odchylenia równości w przekroju poprzecznym pasa ruchu/elementu drogi. Odchylenie to jest obliczane jako największa odległość (prześwit) pomiędzy teoretyczną łatą (o długości 2 m) a zarejestrowanym profilem poprzecznym warstwy. Efektywna szerokość pomiarowa jest równa szerokości mierzonego pasa ruchu (elementu nawierzchni) z tolerancją  $\pm 15\%$ . Wartość odchylenia równości poprzecznej należy wyznaczać z krokiem co 1 m.

W miejscach niedostępnych dla profilografu pomiar równości poprzecznej warstw nawierzchni należy wykonać z użyciem łaty i klina. Długość łaty w pomiarze równości poprzecznej powinna wynosić 2 m. Pomiar powinien być wykonywany nie rzadziej niż co 5 m.

Maksymalne wartości odchyłeń równości poprzecznej określa tablica 29.

Tablica 29. Maksymalne wartości odchyłeń równości poprzecznej dla podbudowy

Klasa drogi	Element nawierzchni	Maksymalne wartości odchyłeń równości poprzecznej warstwy [mm] dla podbudowy
A,S,GP	Pasy ruchu zasadnicze, awaryjne, dodatkowe, włączenia i wyłączenia, jezdnie łącznic, utwardzone pobocza	9
	Jezdnie MOP	12
G,Z	Pasy ruchu zasadnicze, dodatkowe, włączenia i wyłączenia, postojowe, jezdnie łącznic, utwardzone pobocza	12
L,D, place parkingi,	Wszystkie pasy ruchu i powierzchnie przeznaczone do	15

**Specyfikacje Techniczne Wykonania i Odbioru Robót Budowlanych dla zadania:  
„ROZBUDOWA DROGI WOJEWÓDZKIEJ NR 459 W MIEJSCOWOŚCI NAROK”**

	ruchu i postoju pojazdów	
--	--------------------------	--

**6.5.5. Złącza technologiczne**

Złącza podłużne i poprzeczne, sprawdzone wizualnie, powinny być równe i związane, wykonane w linii prostej, równoległe lub prostopadle do osi drogi. Przylegające warstwy powinny być w jednym poziomie.

**6.5.6. Szerokość warstwy**

Szerokość warstwy, mierzona 10 razy na 1 km każdej jezdni powinna być zgodna z dokumentacją projektową, z tolerancją w zakresie od 0 do +5 cm, przy czym szerokość warstwy wiążącej powinna być odpowiednio szersza, tak aby stanowiła odsadzkę dla warstwy ścieralnej. W przypadku wyprofilowanej ukośnej krawędzi szerokość należy mierzyć w środku linii skosu.

**6.5.7. Rzędne wysokościowe**

Rzędne wysokościowe, mierzone co 10 m na prostych i co 10 m na osi podłużnej i krawędziach, powinny być zgodne z dokumentacją projektową, z dopuszczalną tolerancją  $\pm 1$  cm, przy czym co najmniej 95% wykonanych pomiarów nie może przekraczać przedziału dopuszczalnych odchyleń.

**6.5.8. Ukształtowanie osi w planie**

Ukształtowanie osi w planie, mierzone co 100 m, nie powinno różnić się od dokumentacji projektowej o więcej niż  $\pm 5$  cm.

**6.5.9. Ocena wizualna warstwy**

Wygląd zewnętrzny warstwy, sprawdzony wizualnie, powinien być jednorodny, bez spękań, deformacji, płam i wykruszeń.

**6.6. Badania kontrolne dodatkowe**

W wypadku uznania, że jeden z wyników badań kontrolnych nie jest reprezentatywny dla ocenianego odcinka budowy, Wykonawca ma prawo żądać przeprowadzenia badań kontrolnych dodatkowych.

Inżynier i Wykonawca decydują wspólnie o miejscach pobierania próbek i wyznaczeniu odcinków częściowych ocenianego odcinka budowy. Jeżeli odcinek częściowy przyporządkowany do badań kontrolnych nie może być jednoznacznie i zgodnie wyznaczony, to odcinek ten nie powinien być mniejszy niż 20% ocenianego odcinka budowy.

Do odbioru uwzględniane są wyniki badań kontrolnych i badań kontrolnych dodatkowych do wyznaczonych odcinków częściowych.

Koszty badań kontrolnych dodatkowych zażądanych przez Wykonawcę ponosi Wykonawca.

**6.7. Badania arbitrażowe**

Badania arbitrażowe są powtórzeniem badań kontrolnych, co do których istnieją uzasadnione wątpliwości ze strony Inżyniera lub Wykonawcy (np. na podstawie własnych badań).

Badania arbitrażowe wykonuje na wniosek strony kontraktu niezależne laboratorium, które nie wykonywało badań kontrolnych.

Koszty badań arbitrażowych wraz ze wszystkimi kosztami ubocznymi ponosi strona, na której niekorzyść przemawia wynik badania.

**7. OBMIAR ROBÓT**

**7.1. Ogólne zasady obmiaru robót**

Ogólne zasady obmiaru robót podano w STWIORB D-M-00.00.00 „Wymagania ogólne” [1] pkt 7.

**7.2. Jednostka obmiarowa**

Jednostką obmiarową jest m<sup>2</sup> (metr kwadratowy) wykonanej warstwy podbudowy z betonu asfaltowego (ACP).

**8. ODBIÓR ROBÓT**

Ogólne zasady odbioru robót podano w STWIORB D-M-00.00.00 „Wymagania ogólne” [1], pkt 8.

Roboty uznaje się za wykonane zgodnie z dokumentacją projektową, STWIORB i wymaganiami Inżyniera, jeżeli wszystkie pomiary i badania z zachowaniem tolerancji według pktu 6 dały wyniki pozytywne.

**9. PODSTAWA PŁATNOŚCI**

**9.1. Ogólne ustalenia dotyczące podstawy płatności**

Ogólne ustalenia dotyczące podstawy płatności podano w STWIORB D-M-00.00.00 „Wymagania ogólne” [1] pkt 9.

**9.2. Cena jednostki obmiarowej**

Cena wykonania 1 m<sup>2</sup> warstwy podbudowy z betonu asfaltowego (AC P) obejmuje:

- prace pomiarowe i roboty przygotowawcze,
- oznakowanie robót,
- oczyszczenie i skropienie podłoża,
- dostarczenie materiałów i sprzętu,
- opracowanie recepty laboratoryjnej,
- wykonanie próby technologicznej i odcinka próbnego,
- wyprodukowanie mieszanki betonu asfaltowego i jej transport na miejsce wbudowania,
- posmarowanie lepiszczem lub pokrycie taśmą asfaltową krawędzi urządzeń obcych i krawężników,
- rozłożenie i zagęszczenie mieszanki betonu asfaltowego,
- obcięcie krawędzi i posmarowanie lepiszczem,
- przeprowadzenie pomiarów i badań wymaganych w specyfikacji technicznej,
- odwiezienie sprzętu.

**9.3. Sposób rozliczenia robót tymczasowych i prac towarzyszących**

Cena wykonania robót określonych niniejszą STWIORB obejmuje:

**Specyfikacje Techniczne Wykonania i Odbioru Robót Budowlanych dla zadania:  
„ROZBUDOWA DROGI WOJEWÓDZKIEJ NR 459 W MIEJSCOWOŚCI NAROK”**

---

- roboty tymczasowe, które są potrzebne do wykonania robót podstawowych, ale nie są przekazywane Zamawiającemu i są usuwane po wykonaniu robót podstawowych,
- prace towarzyszące, które są niezbędne do wykonania robót podstawowych, niezaliczane do robót tymczasowych, jak geodezyjne wytyczenie robót itd.

#### **10. PRZEPISY ZWIĄZANE**

##### **10.1. Ogólne specyfikacje techniczne (STWIORB)**

1. D-M-00.00.00 Wymagania ogólne
2. D.04.03.01a Połączenie międzywarstwowe nawierzchni drogowej emulsją asfaltową

##### **10.2. Normy**

(Zestawienie zawiera dodatkowo normy PN-EN związane z badaniami materiałów występujących w niniejszej STWIORB)

3. PN-EN 196-2 Metody badania cementu - Część 2: Analiza chemiczna cementu
4. PN-EN 459-2 Wapno budowlane – Część 2: Metody badań
5. PN-EN 932-3 Badania podstawowych właściwości kruszyw – Procedura i terminologia uproszczonego opisu petrograficznego
6. PN-EN 933-1 Badania geometrycznych właściwości kruszyw – Część 1: Oznaczanie składu ziarnowego – Metoda przesiewania
7. PN-EN 933-3 Badania geometrycznych właściwości kruszyw – Część 3: Oznaczanie kształtu ziarn za pomocą wskaźnika płaskości
8. PN-EN 933-4 Badania geometrycznych właściwości kruszyw – Część 4: Oznaczanie kształtu ziarn – Wskaźnik kształtu
9. PN-EN 933-5 Badania geometrycznych właściwości kruszyw – Oznaczanie procentowej zawartości ziarn o powierzchniach powstałych w wyniku przekruszenia lub łamania kruszyw grubych
10. PN-EN 933-6 Badania geometrycznych właściwości kruszyw – Część 6: Ocena właściwości powierzchni – Wskaźnik przepływu kruszyw
11. PN-EN 933-9 Badania geometrycznych właściwości kruszyw – Część 9: Ocena zawartości drobnych cząstek – Badania błękitem metylenowym
12. PN-EN 933-10 Badania geometrycznych właściwości kruszyw – Część 10: Ocena zawartości drobnych cząstek – Uziarnienie wypełniaczy (przesiewanie w strumieniu powietrza)
13. PN-EN 1097-2 Badania mechanicznych i fizycznych właściwości kruszyw - Część 2: Metody oznaczania odporności na rozdrabnianie
14. PN-EN 1097-3 Badania mechanicznych i fizycznych właściwości kruszyw - Oznaczanie gęstości nasypowej i jamistości
15. PN-EN 1097-4 Badania mechanicznych i fizycznych właściwości kruszyw – Część 4: Oznaczanie pustych przestrzeni suchego, zagęszczonego wypełniacza
16. PN-EN 1097-5 Badania mechanicznych i fizycznych właściwości kruszyw – Część 5: Oznaczanie zawartości wody przez suszenie w suszarce z wentylacją
17. PN-EN 1097-6 Badania mechanicznych i fizycznych właściwości kruszyw – Część 6: Oznaczanie gęstości ziarn i nasiąkliwości
18. PN-EN 1097-7 Badania mechanicznych i fizycznych właściwości kruszyw – Część 7: Oznaczanie gęstości wypełniacza – Metoda piknometryczna
19. PN-EN 1367-1 Badania właściwości cieplnych i odporności kruszyw na działanie czynników atmosferycznych – Część 1: Oznaczanie mrozoodporności
20. PN-EN 1367-3 Badania właściwości cieplnych i odporności kruszyw na działanie czynników atmosferycznych – Część 3: Badanie bazaltowej zgorzeli słonecznej metodą gotowania
21. PN-EN 1426 Asfalty i produkty asfaltowe – Oznaczanie penetracji igłą
22. PN-EN 1427 Asfalty i produkty asfaltowe – Oznaczanie temperatury mięknięcia – Metoda Pierścień i Kula
23. PN-EN 1744-1 Badania chemicznych właściwości kruszyw – Analiza chemiczna
24. PN-EN 12591 Asfalty i produkty asfaltowe – Wymagania dla asfaltów drogowych
25. PN-EN 12592 Asfalty i produkty asfaltowe – Oznaczanie rozpuszczalności
26. PN-EN 12593 Asfalty i produkty asfaltowe – Oznaczanie temperatury łamliwości Fraassa
27. PN-EN 12595 Asfalty i lepiszcza asfaltowe - Oznaczanie lepkości kinematycznej
28. PN-EN 12596 Asfalty i lepiszcza asfaltowe - Oznaczanie lepkości dynamicznej metodą próżniowej kapilary
29. PN-EN 12607-1 Asfalty i produkty asfaltowe – Oznaczanie odporności na twardnienie pod wpływem ciepła i powietrza – Część 1: Metoda RTFOT
30. PN-EN 12607-3 Asfalty i produkty asfaltowe – Oznaczanie odporności na twardnienie pod wpływem ciepła i powietrza – Część 3: Metoda RFT
31. PN-EN 12697-1 Mieszanki mineralno-asfaltowe - Metody badań mieszanek mineralno-asfaltowych na gorąco - Część 1: Zawartość lepiszcza rozpuszczalnego
32. PN-EN 12697-2 Mieszanki mineralno-asfaltowe - Metody badań mieszanek mineralno-asfaltowych na gorąco - Część 2: Oznaczanie składu ziarnowego

**Specyfikacje Techniczne Wykonania i Odbioru Robót Budowlanych dla zadania:**  
**„ROZBUDOWA DROGI WOJEWÓDZKIEJ NR 459 W MIEJSCOWOŚCI NAROK”**

---

33.	PN-EN 12697-3	Mieszanki mineralno-asfaltowe - Metody badań mieszanek mineralno-asfaltowych na gorąco - Część 3: Odzyskiwanie asfaltu: Wyparka obrotowa
34.	PN-EN 12697-4	Mieszanki mineralno-asfaltowe - Metody badań mieszanek mineralno-asfaltowych na gorąco - Część 4: Odzyskiwanie asfaltu -- Kolumna do destylacji frakcyjnej
35.	PN-EN 12697-5	Mieszanki mineralno-asfaltowe - Metody badań mieszanek mineralno-asfaltowych na gorąco - Część 5: Oznaczanie gęstości
36.	PN-EN 12697-6	Mieszanki mineralno-asfaltowe – Metody badań mieszanek mineralno-asfaltowych na gorąco – Część 6: Oznaczanie gęstości objętościowej próbek mieszanki mineralno-asfaltowej
37.	PN-EN 12697-8	Mieszanki mineralno-asfaltowe – Metody badań mieszanek mineralno-asfaltowych na gorąco – Część 8: Oznaczanie zawartości wolnej przestrzeni
38.	PN-EN 12697-11	Mieszanki mineralno-asfaltowe – Metody badań mieszanek mineralno-asfaltowych na gorąco – Część 11: Oznaczanie powinowactwa pomiędzy kruszywem i asfaltem
39.	PN-EN 12697-12	Mieszanki mineralno-asfaltowe – Metody badań mieszanek mineralno-asfaltowych na gorąco – Część 12: Określanie wrażliwości próbek asfaltowych na wodę
40.	PN-EN 12697-13	Mieszanki mineralno-asfaltowe – Metody badań mieszanek mineralno-asfaltowych na gorąco – Część 13: Pomiar temperatury
41.	PN-EN 12697-22	Mieszanki mineralno-asfaltowe – Metody badań mieszanek mineralno-asfaltowych na gorąco – Część 22: Koleinowanie
42.	PN-EN 12697-24	Mieszanki mineralno-asfaltowe - Metody badań mieszanek mineralno-asfaltowych na gorąco - Część 24: Odporność na zmęczenie
43.	PN-EN 12697-26	Mieszanki mineralno-asfaltowe - Metody badań mieszanek mineralno-asfaltowych na gorąco - Część 26: Sztynność
44.	PN-EN 12697-27	Mieszanki mineralno-asfaltowe – Metody badań mieszanek mineralno-asfaltowych na gorąco – Część 27: Pobieranie próbek
45.	PN-EN 12697-36	Mieszanki mineralno-asfaltowe – Metody badań mieszanek mineralno-asfaltowych na gorąco – Część 36: Oznaczanie grubości nawierzchni asfaltowych
46.	PN-EN 12697-39	Mieszanki mineralno-asfaltowe - Metody badań mieszanek mineralno-asfaltowych na gorąco - Część 39: Oznaczanie zawartości lepiscza metodą spalania
47.	PN-EN 12697-41	Mieszanki mineralno-asfaltowe - Metody badań mieszanek mineralno-asfaltowych na gorąco - Część 41: Odporność na płyny zapobiegające oblodzeniu
48.	PN-EN 12697-42	Mieszanki mineralno-asfaltowe - Metody badań mieszanek mineralno-asfaltowych na gorąco - Część 42: Zawartość części obcych w destrukcie asfaltowym
49.	PN-EN 12697-43	Mieszanki mineralno-asfaltowe - Metody badań mieszanek mineralno-asfaltowych na gorąco - Część 43: Odporność na paliwo
50.	PN-EN 13043	Kruszywa do mieszanek bitumicznych i powierzchniowych utrwaleń stosowanych na drogach, lotniskach i innych powierzchniach przeznaczonych do ruchu
51.	PN-EN 13108-1	Mieszanki mineralno-asfaltowe – Wymagania – Część 1: Beton asfaltowy
52.	PN-EN 13108-4	Mieszanki mineralno-asfaltowe - Wymagania - Część 4: Mieszanka HRA
53.	PN-EN 13108-8	Mieszanki mineralno-asfaltowe - Wymagania - Część 8: Destrukt asfaltowy
54.	PN-EN 13108-20	Mieszanki mineralno-asfaltowe – Wymagania – Część 20: Badanie typu
55.	PN-EN 13108-21	Mieszanki mineralno-asfaltowe - Wymagania - Część 21: Zakładowa kontrola produkcji
56.	PN-EN 13179-1	Badania kruszyw wypełniających stosowanych do mieszanek bitumicznych – Część 1: Badanie metodą pierścienia delta i kuli
57.	PN-EN 13179-2	Badania kruszyw wypełniających stosowanych do mieszanek bitumicznych – Część 2: Liczba bitumiczna
58.	PN-EN 13398	Asfalty i lepiscza asfaltowe – Oznaczanie nawrotu sprężystego asfaltów modyfikowanych
59.	PN-EN 13399	Asfalty i lepiscza asfaltowe – Oznaczanie stabilności podczas magazynowania asfaltów modyfikowanych
60.	PN-EN 13587	Asfalty i lepiscza asfaltowe – Oznaczanie właściwości mechanicznych lepisczy asfaltowych metodą rozciągania
61.	PN-EN 13588	Asfalty i lepiscza asfaltowe – Oznaczanie kohezji lepisczy asfaltowych metodą testu wahadłowego
62.	PN-EN 13589	Asfalty i lepiscza asfaltowe – Oznaczanie siły rozciągania asfaltów modyfikowanych – Metoda z duktylometrem
63.	PN-EN 13703	Asfalty i lepiscza asfaltowe – Oznaczanie energii odkształcenia

---

**Specyfikacje Techniczne Wykonania i Odbioru Robót Budowlanych dla zadania:  
„ROZBUDOWA DROGI WOJEWÓDZKIEJ NR 459 W MIEJSCOWOŚCI NAROK”**

---

64.	PN-EN 13808	Asfalty i lepiszcza asfaltowe – Zasady specyfikacji kationowych emulsji asfaltowych
64a.	PN-EN 13808:2013-10/Ap1:2014-07	Asfalty i lepiszcza asfaltowe – Zasady specyfikacji kationowych emulsji asfaltowych. Załącznik krajowy NA
65.	PN-EN 13924-2	Asfalty i lepiszcza asfaltowe - Zasady klasyfikacji asfaltów drogowych specjalnych - Część 2: Asfalty drogowe wielorodzajowe
65a.	PN-EN 13924-2:2014-04/Ap1:2014-07 i PN-EN 13924-2:2014-04/Ap2:2015-09E	Asfalty i lepiszcza asfaltowe - Zasady klasyfikacji asfaltów drogowych specjalnych - Część 2: Asfalty drogowe wielorodzajowe. Załącznik krajowy NA
66.	PN-EN 14023	Asfalty i lepiszcza asfaltowe – Zasady specyfikacji asfaltów modyfikowanych polimerami
66a.	PN-EN 14023:2011/Ap1:2014-04	Asfalty i lepiszcza asfaltowe – Zasady klasyfikacji asfaltów modyfikowanych polimerami. Załącznik krajowy NA
67.	PN-EN 14188-1	Wypełniacze szczelin i zalewy drogowe – Część 1: Wymagania wobec zalew drogowych na gorąco
68.	PN-EN 14188-2	Wypełniacze szczelin i zalewy drogowe – Część 2: Wymagania wobec zalew drogowych na zimno
69.	PN-EN 22592	Przetwory naftowe – Oznaczanie temperatury zapłonu i palenia – Pomiar metodą otwartego tygla Clevelanda
70.	PN-EN ISO 2592	Oznaczanie temperatury zapłonu i palenia – Metoda otwartego tygla Clevelanda
71.	PN-EN 13880-2	Zalewy szczelin na gorąco -- Część 2: Metoda badania dla określenia penetracji stożka w temperaturze 25 C
72.	PN-EN 13880-3	Zalewy szczelin na gorąco -- Część 3: Metoda badania określająca penetrację i odprężenie sprężyste (odbojność)
73.	PN-EN 13880-5	Zalewy szczelin na gorąco -- Część 5: Metody badań do oznaczania odporności na spływanie
74.	PN-EN 13880-6	Zalewy szczelin na gorąco -- Część 6: Metoda przygotowania próbek do badania
75.	PN-EN 13880-13	Zalewy szczelin na gorąco -- Część 13: Metoda badania służąca do określenia wydłużenia nieciągnięgo (próba przyczepności)
76.	DIN 52123	Prüfung von Bitumen- und Polymerbitumenbahnen (Badanie taśm bitumicznych i polimerowo-bitumicznych)
77.	PN-EN 1425	Asfalty i lepiszcza asfaltowe -- Ocena organoleptyczna
78.	PN-EN 1428	Asfalty i lepiszcza asfaltowe -- Oznaczanie zawartości wody w emulsjach asfaltowych -- Metoda destylacji azeotropowej
79.	PN-EN 13074-1	Asfalty i lepiszcza asfaltowe -- Odzyskiwanie lepiszcza z emulsji asfaltowych lub asfaltów upłynnionych lub fluksowanych -- Część 1: Odzyskiwanie metodą odparowania
80.	PN-EN 13074-2	Asfalty i lepiszcza asfaltowe -- Odzyskiwanie lepiszcza z emulsji asfaltowych lub asfaltów upłynnionych lub fluksowanych -- Część 2: Stabilizacja po odzyskaniu metodą odparowania

### 10.3. Wymagania techniczne i katalogi

81. Kruszywa do mieszanek mineralno-asfaltowych i powierzchniowych utrwaleń na drogach krajowych - WT-1 2014 - Kruszywa – Wymagania techniczne. Załącznik do Zarządzenia Generalnego Dyrektora Dróg Krajowych i Autostrad nr 46 z dnia 25 września 2014 r. i nr 8 z dnia 9 maja 2016 r.
82. Nawierzchnie asfaltowe na drogach krajowych - WT-2 2014 – część I - Mieszanki mineralno-asfaltowe. Wymagania Techniczne. Załącznik do Zarządzenia nr 54 Generalnego Dyrektora Dróg Krajowych i Autostrad z dnia 18 listopada 2014 roku zmieniającego zarządzenie w sprawie stosowania wymagań technicznych na drogach krajowych dotyczących mieszanek mineralno-asfaltowych.
83. Nawierzchnie asfaltowe na drogach krajowych - WT-2 2016 – część II - Wykonanie warstw nawierzchni asfaltowych. Wymagania Techniczne. Załącznik do Zarządzenia nr 7 Generalnego Dyrektora Dróg Krajowych i Autostrad z dnia 9 maja 2016 roku zmieniającego zarządzenie w sprawie stosowania wymagań technicznych na drogach krajowych dotyczących mieszanek mineralno-asfaltowych.
84. Katalog typowych konstrukcji nawierzchni podatnych i półsztywnych. Załącznik do Zarządzenia nr 31 Generalnego Dyrektora Dróg Krajowych i Autostrad z dnia 16 czerwca 2014 r.

### 10.4. Inne dokumenty

85. Rozporządzenie Ministra Transportu i Gospodarki Morskiej z dnia 2 marca 1999 r. w sprawie warunków technicznych, jakim powinny odpowiadać drogi publiczne i ich usytuowanie (jednolity tekst Dz.U. z 2016, poz. 124)
86. Ustawa z dnia 19 sierpnia 2011 r. o przewozie drogowym towarów niebezpiecznych (Dz.U. nr 227, poz. 1367 z późn. zm.)

**D.04.10.01                   PODBUDOWA Z MIESZANKI MINERALNO-CEMENTOWO-EMULSYJNEJ**

**1. WSTĘP**

**1.1. Przedmiot STWiORB**

Przedmiotem niniejszej Specyfikacji Technicznej Wykonania i Odbioru Robót Budowlanych (STWiORB) są wymagania dotyczące wykonania i odbioru robót związanych z wykonaniem warstwy podbudowy z mieszanki mineralno-cementowo-emulsyjnej zwanej dalej mieszanką MCE przy zadaniu: „**Rozbudowa drogi wojewódzkiej nr 459 w miejscowości Narok**”.

**1.2. Zakres stosowania STWiORB**

Specyfikacja Techniczna Wykonania i Odbioru Robót Budowlanych jest stosowana jako dokument przetargowy i kontraktowy przy zlecaniu i realizacji robót wymienionych w pkt 1.1.

**1.3. Zakres robót objętych STWiORB**

Ustalenia zawarte w niniejszej specyfikacji dotyczą zasad prowadzenia robót związanych z wykonaniem warstwy podbudowy z mieszanki MCE, metodą recyklingu.

**1.4. Określenia podstawowe**

**1.4.1.** Podbudowa z mieszanki MCE - warstwa nośna nawierzchni drogowej wykonana z mieszanki MCE metodą przetworzenia na miejscu lub w wytwórni stacjonarnej, wg technologii na zimno.

**1.4.2.** Destrukt - materiał mineralno-bitumiczny lub mineralno-cementowy, rozkruszony do postaci okruchów związanych lepiszczem bitumicznym lub spoiwem cementowym, powstały w wyniku frezowania warstwy lub warstw nawierzchni drogowej w temperaturze otoczenia, lub w wyniku kruszenia w kruszarce brył pochodzących z rozbiórki starej nawierzchni.

**1.4.3.** Recykling głęboki na miejscu - proces technologiczny polegający na użyciu destruktu po ewentualnym doziarnieniu go kruszywem, dodaniu cementu i emulsji asfaltowej, wymieszaniu go przy zachowaniu optymalnej wilgotności i z tak uzyskanej mieszanki wykonanie warstwy podbudowy w jednym ciągu technologicznym samobiezną maszyną frezującą, mieszającą i układającą.

**1.4.4.** Mieszanka MCE – mieszanka o ciągłym uziarnieniu, składająca się z destruktu lub destruktu i kruszywa mineralnego, wymieszana sposobem na zimno z cementem i emulsją asfaltową w określonych proporcjach, w warunkach optymalnej wilgotności.

**1.4.5.** Emulsja asfaltowa kationowa – asfalt drogowy w postaci zawiesiny rozproszonego asfaltu w wodzie.

**1.4.6.** Emulsja asfaltowa kationowa wolnorozpadowa - emulsja o tak zwolnionym czasie rozpadu, że możliwe jest równomierne otoczenie wytrąconym z niej asfaltem wszystkich ziaren mieszanki mineralnej o ciągłym uziarnieniu, ułożenie i zagęszczenie tej mieszanki.

**2 .MATERIAŁY**

**2.1. Ogólne wymagania dotyczące materiałów**

Ogólne wymagania dotyczące materiałów, ich pozyskiwania i składowania, podano w STWiORB D-M-00.00.00 „Wymagania ogólne” pkt 2.

**2.2. Destrukt**

Materiał o pochodzeniu zgodnym z pkt 1.4.2, powinien być rozkruszony do 31,5 mm lub do 63,0 mm, jeżeli frezowana warstwa zawierała tłuczeń.

W destrukcie, o rozdrobnieniu równym lub mniejszym od 31,5 mm średnica okruchów nadziarna nie powinna być większa od 63,0 mm. W destrukcie o rozdrobnieniu do 63,0 mm średnica okruchów nadziarna nie powinna być większa od 80,0 mm. W obu przypadkach zawartość nadziarna nie powinna przekraczać 10 % m/m.

**2.3. Kruszywo łamane**

Można stosować kruszywo łamane spełniające wymagania zawarte w WT-1 Kruszywa 2010 jak dla kruszywa dla podbudowy z betonu asfaltowego.

**2.4. Kruszywo naturalne**

Można stosować kruszywo naturalne spełniające wymagania zawarte w WT-1 Kruszywa 2010 jak dla kruszywa dla podbudowy z betonu asfaltowego.

**2.5. Kruszywo łamane z żużli hutniczych**

Można stosować kruszywo łamane z żużli stalowniczych i pomiedziowych o uziarnieniu do 31,5 mm spełniające wymagania wg WT-1 Kruszywa 2010

**2.6. Cement**

Cement powinien być dobrany zgodnie z PN-EN 206-1. Należy stosować cementy portlandzkie CEM I klasy 32,5 N, 32,5 R i 42,5 N, 42,5 R. Wymagania dla cementu zestawiono w tablicy 1.

**Specyfikacje Techniczne Wykonania i Odbioru Robót Budowlanych dla zadania:  
„ROZBUDOWA DROGI WOJEWÓDZKIEJ NR 459 W MIEJSCOWOŚCI NAROK”**

Tablica 1. Wymagania dla cementu

Rodzaj cementu	Wymagania normowe	Wymagania specjalne
cement portlandzki CEM I	PN-EN 197-1	<ul style="list-style-type: none"> <li>• wodozadržność wg PN-EN 196-3 <math>\leq 28,0\%</math></li> <li>• wytrzymałość po 2 dniach wg PN-EN 196-1 <math>\leq 29,0</math> MPa</li> <li>• powierzchnia właściwa wg PN-EN 196-6 <math>\leq 3500</math> cm<sup>2</sup>/g</li> <li>• początek wiązania PN-EN 196-3 <math>\geq 120</math> minut</li> <li>• całkowita zawartość alkaliów wg PN-EN 196-2 <math>\leq 0,80</math></li> </ul>
cement portlandzki żuźlowy CEM II/A-S	PN-EN 197-1	• całkowita zawartość alkaliów wg PN-EN 196-2 $\leq 0,80$
cement portlandzki żuźlowy CEM II/B-S		• całkowita zawartość alkaliów wg PN-EN 196-2 $\leq 0,90$
cement portlandzki popiołowy CEM II/A-V	PN-EN 197-1	• całkowita zawartość alkaliów wg PN-EN 196-2 $\leq 0,80$
cement wapienny CEM II/A-LL	PN-EN 197-1	• całkowita zawartość alkaliów wg PN-EN 196-2 $\leq 0,80$
cement hutniczy CEM III/A	PN-EN 197-1	• całkowita zawartość alkaliów wg PN-EN 196-2 $\leq 1,05$

### 2.7. Emulsja asfaltowa

Należy stosować emulsję kationową wolnorozpadową wg WT-3 Emulsje asfaltowe 2009 [18]. Wymagania dla emulsji asfaltowej zestawiono w tablicy 2.

Tablica 2. Właściwości emulsji asfaltowej wolnorozpadowej wg WT- MCE [17]

Lp.	Właściwości	Wymagania
1	Zawartość asfaltu, %	60 ± 2
2	Lepkość, °E	5 ± 1
3	Czas rozpadu na piasku kwarcowym Sikaisol, g/100g emulsji, więcej niż:	170
4	Pozostałość na sitku 0,63 mm, %, mniej niż:	0,1
5	Przyczepność do bazaltu, %	80
6	Trwałość podczas magazynowania, pozostałość na sitku 0,63 mm po 4 tygodniach, %, mniej niż:	0,5
7	Temperatura mięknięcia wyrażonego asfaltu, °C	od 35 do 55
8	Wygląd	jednorodny
9	Barwa	ciemnobrązowa

Badania emulsji należy wykonywać zgodnie z WT-3 Emulsje asfaltowe 2009 [18].

Można stosować również emulsję asfaltową kationową nadstabilną WT-3 Emulsje asfaltowe 2009 [18].

### 2.8. Woda

Należy stosować wodę spełniającą wymagania wody pitnej.

## 3. SPRZĘT

### 3.1. Ogólne wymagania dotyczące sprzętu

Ogólne wymagania dotyczące sprzętu podano w STWiORB D-M-00.00.00 „Wymagania ogólne” pkt 3.

### 3.2. Sprzęt do wykonania podbudowy z mieszanki MCE

Wykonawca przystępujący do wykonania podbudowy z mieszanki MCE powinien wykazać się możliwością korzystania z następującego sprzętu:

- samobieżnej maszyny frezującej, mieszającej i układającej, posiadającej systemy automatycznego sterowania i dozowania emulsji,
  - rozsypywarki grysów,
  - rozsypywacza cementu,
- lub
- wytwórni przewoźnej posiadającej systemy sterowania i kontroli dozowania poszczególnych składników mieszank na zimno,
  - rozkładarek sterowanych elektronicznie.
- oraz
- walców ogumionych o masie nie mniejszej niż 14 t,
  - walców stalowych wibracyjnych ciężkich,
  - zagęszczarek płytowych, ubijaków mechanicznych lub małych walców wibracyjnych do zagęszczania w miejscach trudno dostępnych,

## 4. TRANSPORT

### 4.1. Ogólne wymagania dotyczące transportu

Ogólne wymagania dotyczące transportu podano w STWiORB D-M-00.00.00 „Wymagania ogólne” pkt 4.

### 4.2 Transport materiałów

Kruszywa i destruk można przewozić dowolnymi środkami transportu w warunkach zabezpieczających je przed zanieczyszczeniem, zmieszaniem z innymi materiałami, nadmiernym zawilgoceniem.

### 4.3 Transport mieszanki MCE

**Specyfikacje Techniczne Wykonania i Odbioru Robót Budowlanych dla zadania:  
„ROZBUDOWA DROGI WOJEWÓDZKIEJ NR 459 W MIEJSCOWOŚCI NAROK”**

Mieszankę MCE należy przewozić samochodami samowyladowczymi. Mieszanka w czasie transportu powinna być przykryta plandeką i zabezpieczona przed zanieczyszczeniem, zmieszaniem z innymi materiałami, nadmiernym zawilgoceniem.

**5. WYKONANIE ROBÓT**

**5.1 Ogólne zasady wykonania robót**

Ogólne zasady wykonywania robót podano w STWiORB D-M-00.00.00 „Wymagania ogólne” pkt 5.

**5.2. Warunki przystąpienia do robót**

Recykling z zastosowaniem emulsji można wykonywać w okresie, w którym temperatura otoczenia w ciągu doby nie spada poniżej +5°C. Nie dopuszcza się wykonywania robót podczas opadów atmosferycznych.

**5.3. Podłoże**

Podłoże gruntowe powinno charakteryzować się grupą nośności G1.

Grupę nośności podłoża określa się wg „Katalogu typowych konstrukcji podatnych i półsztywnych” IBDiM-1997 [16].

Sposób doprowadzenia podłoża do wymaganej grupy nośności powinien być określony w dokumentacji projektowej.

**5.4. Projektowanie mieszanki MCE**

W zależności od kategorii ruchu, krzywa uziarnienia mieszanki MCE powinna mieścić się w polu dobrego uziarnienia wyznaczonego przez krzywe graniczne przedstawione na rysunku 1.

Orientacyjna zawartość emulsji asfaltowej w mieszance wynosi od 3,0 do 5,5 %.

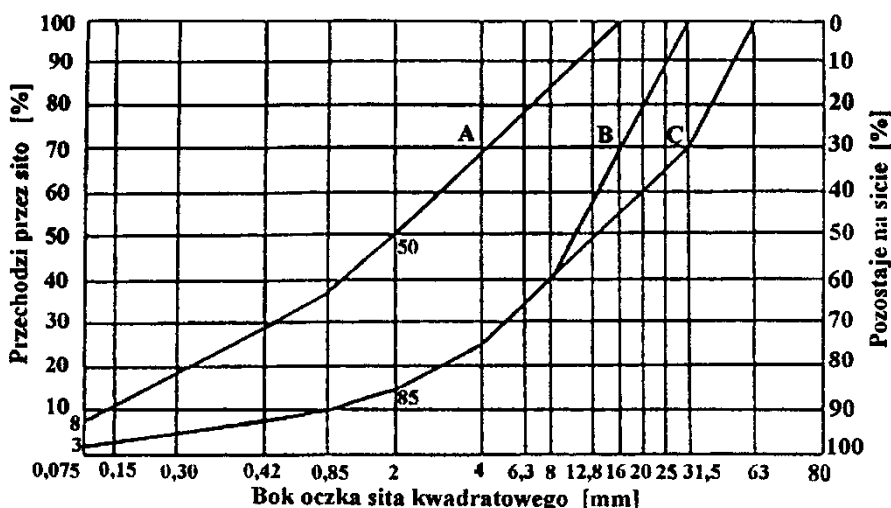

Rys. 1. Graniczne uziarnienie mieszanki mineralno-cementowo-emulsyjnej do podbudowy dróg o kategorii ruchu od KR3 do KR6

A-B - obszar uziarnienia standardowego, A-C - dopuszczalny obszar uziarnienia w przypadku recyklowania istniejącej nawierzchni z warstwą tłuczniewą

Zawartość asfaltu, łącznie z asfaltem wytrąconym z emulsji dla dróg wszystkich kategorii ruchu powinna być nie większa niż :

- w mieszance od 0 do 31,5mm – 6,0 % m/m,
- w mieszance od 0 do 63,0mm – 5,5 % m/m.

Orientacyjna zawartość cementu w mieszance wynosi od 1,5 do 4,0 %, w przypadku stosowania destruktu asfaltowego i do 7% w przypadku stosowania destruktu smołowego.

Zawartość wody w mieszance powinna odpowiadać wilgotności optymalnej, określonej według próby Proctora (metoda zwykła lub zmodyfikowana).

Skład mieszanki MCE powinien być ustalony na podstawie badań próbek wykonanych w formach typu Marshalla. Próbkę należy zagęszczać i pielęgnować wg WT MCE. Próbkę powinny spełniać wymagania podane w tablicy 3, lp. od 1 do 3.

Wykonana warstwa podbudowy z mieszanki MCE powinna spełniać wymagania podane w tablicy 3, lp. od 4 do 6.

Tablica 3. Wymagania wobec mieszank MCE i podbudowy z mieszank MCE

Lp.	Właściwości	Kategoria ruchu od KR3
1	Stabilność wg Marshalla w temp. 60° C, próbek zagęszczonych i pielęgnowanych wg metody I lub II <sup>*)</sup> , kN	od 8,0 do 20,0
2	Odskształcenie wg Marshalla w temp. 60° C, próbek zagęszczonych i pielęgnowanych wg metody I lub II <sup>*)</sup> , mm	od 1,0 do 3,5



**Specyfikacje Techniczne Wykonania i Odbioru Robót Budowlanych dla zadania:  
„ROZBUDOWA DROGI WOJEWÓDZKIEJ NR 459 W MIEJSCOWOŚCI NAROK”**

3	Wolna przestrzeń w próbkach Marshalla zagęszczonych i pielęgnowanych wg: *) metody I , % v/v metody II , % v/v	od 9,0 do 16,0 od 5,0 do 12,0
4	Wytrzymałość na ściskanie po 28 dniach nie większa od, MPa	< 5
5	Wskaźnik zagęszczenia warstwy , %	≥ 98
6	Wolna przestrzeń w warstwie , % v/v	od 7,0 do 18,0

\*)wg WT MCE

#### **5.5. Badania istniejącej nawierzchni przed recyklingiem**

Badania powinny być wykonane na próbkach wywierconych z istniejącej nawierzchni łącznie z materiałem pobranym z podłoża w ilości zależnej od jednorodności nawierzchni. Dla każdej pobranej próbki należy określić:

- rodzaj i grupę nośności podłoża,
- grubość i rodzaj warstw konstrukcyjnych starej nawierzchni,
- materiał tworzący poszczególne warstwy,
- zawartość starego lepiszcza bitumicznego w warstwach bitumicznych.

Liczba pobranych próbek z danego miejsca powinna być wystarczająca do sporządzenia z nich próbki analitycznej w związku z ustaleniem recepty i określeniem cech fizyczno-wytrzymałościowych zaprojektowanej mieszanki MCE wg WT MCE.

Zaleca się pobieranie próbek ze starej nawierzchni w postaci destruktu w wyniku wykonania próbnego frezowania.

#### **5.6. Wykonanie i zagęszczenie podbudowy z MCE metodą na miejscu**

Na starej nawierzchni należy rozłożyć równomiernie kruszywo doziarniające (o ile wynika to z ustaleń w receptycie) i cement. Cement można podawać również w postaci zawiesiny z wodą bezpośrednio na bęben maszyny frezująco-mieszającej, jeżeli konstrukcja maszyny na to pozwala. Emulsja dozowana jest za pomocą automatycznego systemu sterowania samobieżnej maszyny frezująco-mieszającej.

Po wymieszaniu destruktu, kruszywa doziarniającego, cementu, emulsji i wody, należy przystąpić do zagęszczania podbudowy. Wilgotność mieszanki MCE podczas zagęszczania powinna odpowiadać wilgotności optymalnej, określonej według próby Proctora, zgodnie PN-B-04481:1988 [2] . Wskaźnik zagęszczenia podbudowy, określony wg BN-77/8931-12 [15], powinien odpowiadać wartości podanej w tablicy 3, lp. 5.

Rodzaj i kolejność użytego sprzętu zagęszczającego oraz ilość przejazdów sprzętu zagęszczającego powinna być ustalone na odcinku próbnym.

#### **5.7. Wykonanie i zagęszczenie podbudowy z MCE wytworzonej w wytwórni**

Na odpowiednio przygotowanym podłożu należy rozłożyć mieszankę MCE przy użyciu układarki i przystąpić do zagęszczania podbudowy. Wilgotność mieszanki MCE podczas zagęszczania powinna odpowiadać wilgotności optymalnej, określonej według próby Proctora, zgodnie PN-B-04481:1988 [2] . Wskaźnik zagęszczenia podbudowy, określony wg BN-77/8931-12 [15], powinien odpowiadać wartości podanej w tablicy 3, lp. 5. Rodzaj i kolejność użytego sprzętu zagęszczającego oraz ilość przejazdów sprzętu zagęszczającego powinna być ustalone na odcinku próbnym.

Jeżeli podczas zagęszczania wystąpią obfite opady deszczu lub pęknięcia albo przesuwania mieszanki, zagęszczanie należy przerwać. Zagęszczanie można rozpocząć gdy mieszanka zwiększy swoją kohezję w wyniku częściowego odparowania wody.

#### **5.8. Pielęgnacja podbudowy**

Na wykonanej podbudowie jest dozwolony tylko ruch pojazdów roboczych z prędkością ograniczoną do 20 km/h, z zakazem wykonywania gwałtownych manewrów.

Na wykonanej podbudowie powinna być ułożona warstwa slurry seal lub powierzchniowego utrwalenia 5/8, grubości ok. 1 cm. Na tak przygotowanej podbudowie należy ułożyć warstwy asfaltowe. Warstwy asfaltowe można układać po 14 dniach.

Podbudowa z mieszanki MCE powinna być przykryta następną warstwą nawierzchni przed okresem zimowym.

#### **5.9. Odcinek próbny**

Wykonawca wykona odcinek próbny w celu:

- stwierdzenia czy sprzęt do mieszania, rozkładania i zagęszczania jest właściwy,
- określenia grubości warstwy w stanie luźnym, koniecznej do uzyskania wymaganej grubości warstwy po zagęszczeniu,
- określenia liczby przejazdów sprzętu zagęszczającego, potrzebnej do uzyskania wymaganego wskaźnika zagęszczenia.

Na odcinku próbnym Wykonawca powinien użyć takich materiałów oraz sprzętu do mieszania, rozkładania i zagęszczania, jakie będą stosowane do wykonania podbudowy.

Odcinek próbny, o długości do 100 m, powinien być zlokalizowany w miejscu uzgodnionym przez Inżyniera. Wykonawca może przystąpić do wykonania podbudowy po zaakceptowaniu wyników badań i pomiarów z odcinka próbnego przez Inżyniera.

### **6. KONTROLA JAKOŚCI ROBÓT**

#### **6.1. Ogólne zasady kontroli jakości robót**

Ogólne zasady kontroli jakości robót podano w STWiORB D-M-00.00.00 „Wymagania ogólne pkt 6.

**Specyfikacje Techniczne Wykonania i Odbioru Robót Budowlanych dla zadania:  
„ROZBUDOWA DROGI WOJEWÓDZKIEJ NR 459 W MIEJSCOWOŚCI NAROK”**

**6.2. Badania przed przystąpieniem do robót**

Przed przystąpieniem do robót Wykonawca powinien wykonać badania materiałów przeznaczonych do wykonania robót i przedstawić wyniki tych badań Inżynierowi w celu akceptacji. Badania te powinny obejmować wszystkie właściwości określone w punktach od 2.2 do 2.8 oraz w punktach od 5.3 do 5.5 niniejszej STWiORB.

**6.3. Badania w czasie robót**

**6.3.1. Częstotliwość oraz zakres badań i pomiarów**

Częstotliwość i zakres badań i pomiarów w czasie wykonywania podbudowy z mieszanki MCE podano w tablicy 4.

Tablica 4. Częstotliwość oraz zakres badań i pomiarów w czasie wykonywania podbudowy z mieszanki MCE

Lp.	Wyszczególnienie badań	Minimalna liczba badań i pomiarów
1	Uziarnienie mieszanki kruszyw i destruktu	co 500 m pasa roboczego maszyny lecz nie rzadziej niż raz dziennie
2	Wilgotność mieszanki	jw.
3	Ilość cementu w mieszance	jw.
4	Ilość emulsji w mieszance	jw.
5	Zawartość asfaltu w destrukcie	jw.
6	Całkowita zawartość asfaltu w mieszance	jw.
7	Stabilność, odkształcenie i wolna przestrzeń	jw.
8	Zagęszczenie podbudowy	jw.
9	Właściwości cementu	dla każdej dostawy
10	Właściwości emulsji	dla każdej dostawy
11	Właściwości wody	dla wątpliwego źródła

**6.3.2. Uziarnienie mieszanki kruszywa i destruktu**

Analizę sitową należy wykonać na mokro. Krzywa uziarnienia powinna być zgodna z zaprojektowaną w recepcie.

**6.3.3. Wilgotność mieszanki**

Wilgotność mieszanki powinna odpowiadać wilgotności optymalnej.

**6.3.4. Ilość cementu w mieszance**

Kontrola zużycia według dokumentów wytwórni.

**6.3.5. Ilość emulsji w mieszance**

Kontrola zużycia według dokumentów wytwórni.

**6.3.6. Zawartość asfaltu w destrukcie**

Zawartość asfaltu w destrukcie określa się na podstawie ekstrakcji, zgodnie z warunkami WT-MCE.

**6.3.7. Całkowita zawartość asfaltu w mieszance**

Zawartość asfaltu w mieszance określa się na podstawie ekstrakcji, zgodnie z warunkami WT-MCE.

**6.3.8. Właściwości mieszanki MCE**

Stabilność, odkształcenie i wolną przestrzeń mieszanki należy określać na próbkach zagęszczonych i pielęgnowanych według WT-MCE/99.

**6.3.9. Zagęszczenie podbudowy**

Wskaźnik zagęszczenia podbudowy należy określić w dniu kiedy została wykonana podbudowa.

W przypadku gdy przeprowadzenie badania jest niemożliwe ze względu na gruboziarniste kruszywo, zagęszczenie należy określić płytą VSS  $\phi 16\text{cm}$  ( $200\text{ cm}^2$ ).

Podbudowa jest zagęszczona prawidłowo jeżeli będą spełnione dwa warunki, bez względu na kategorię ruchu:

$$\frac{M_{EII}}{M_{EI}} \leq 2,2$$

A)

gdzie:

$M_{EI}$  - moduł odkształcenia w pierwszym obciążeniu, MPa,

$M_{EII}$  - moduł odkształcenia w drugim obciążeniu, MPa.

B)

$M_{EII} \geq 150\text{ MPa}$  – dla dróg o kategorii ruchu KR3 do KR6.

**6.3.10. Właściwości cementu**

Dla każdej dostawy należy określić właściwości cementu podane w pktcie 2.6, tablica 1.

**6.3.11. Właściwości emulsji**

Dla każdej dostawy należy określić właściwości emulsji podane w pktcie 2.7, tablica 2.

**6.3.12. Właściwości wody**

W przypadkach wątpliwych należy przeprowadzić badania wody.

**6.4. Badania dotyczące cech geometrycznych i właściwości podbudowy z mieszanki MCE**

**6.4.1. Częstotliwość oraz zakres badań i pomiarów**

Częstotliwość oraz zakres badań i pomiarów wykonanej podbudowy z mieszanki MCE podano w tablicy 5.

Tablica 5. Częstotliwość oraz zakres badań i pomiarów wykonanej podbudowy z mieszanki MCE

Lp.	Badana cecha	Minimalna częstotliwość badań i pomiarów
1	Szerokość	10 razy na 1 km
2	Równość podłużna	planografem albo co 10 m łąką
3	Równość poprzeczna	nie rzadziej niż co 5 m

**Specyfikacje Techniczne Wykonania i Odbioru Robót Budowlanych dla zadania:  
„ROZBUDOWA DROGI WOJEWÓDZKIEJ NR 459 W MIEJSCOWOŚCI NAROK”**

4	Spadki poprzeczne	10 razy na km
5	Rzędne wysokościowe	co 100 m
6	Ukształtowanie osi w planie *)	co 100 m
7	Grubość	w 3-ech punktach, lecz nie rzadziej niż raz na 2000 m <sup>2</sup>

\*) Dodatkowe pomiary spadków poprzecznych i ukształtowania osi w planie należy wykonać w punktach głównych łuków poziomych.

**6.4.2. Szerokość podbudowy**

Szerokość podbudowy powinna być zgodna z dokumentacją projektową z tolerancją +5 cm.

**6.4.3. Równość podbudowy**

Nierówności podłużne podbudowy należy mierzyć 4-metrową łatą lub planografem.

Nierówności poprzeczne podbudowy należy mierzyć 4-metrową łatą.

Nierówności podbudowy nie mogą przekraczać 12 mm.

**6.4.4. Spadki poprzeczne podbudowy**

Spadki poprzeczne podbudowy na prostych i łukach powinny być zgodne z dokumentacją projektową, z tolerancją  $\pm 0,5$  %.

**6.4.5. Rzędne wysokościowe podbudowy**

Rzędne wysokościowe podbudowy powinny być zgodne z dokumentacją projektową z tolerancją +1cm, -2 cm.

**6.4.6. Ukształtowanie osi w planie**

Oś podbudowy w planie powinna być usytuowana zgodnie z dokumentacją projektową z tolerancją 5 cm.

**6.4.7. Grubość podbudowy**

Grubość podbudowy powinna być zgodna z grubością projektowaną, z tolerancją  $\pm 10$  %.

**7. OBMIAK ROBÓT**

**7.1. Ogólne zasady obmiaru robót**

Ogólne zasady obmiaru robót podano w STWiORB D-M-00.00.00 „Wymagania ogólne” pkt 7.

**7.2. Jednostka obmiarowa**

Jednostką obmiarową jest m<sup>2</sup> (metr kwadratowy) podbudowy z mieszanki MCE.

**8. ODBIÓR ROBÓT**

Ogólne zasady odbioru robót podano w STWiORB D-M-00.00.00 „Wymagania ogólne” pkt 8.

Roboty uznaje się za wykonane zgodnie z dokumentacją projektową i STWiORB jeżeli wszystkie pomiary i badania z zachowaniem tolerancji wg pktu 6 dały wyniki pozytywne.

**9. PODSTAWA PŁATNOŚCI**

**9.1. Ogólne ustalenia dotyczące podstawy płatności**

Ogólne ustalenia dotyczące podstawy płatności podano w STWiORB D-M-00.00.00 „Wymagania ogólne” pkt 9.

**9.2. Cena jednostki obmiarowej**

**9.2.1.** Cena wykonania 1m<sup>2</sup> podbudowy z mieszanki MCE, wykonanej metodą recyklingu na miejscu, obejmuje:

- prace pomiarowe i roboty przygotowawcze,
- oznakowanie robót,
- dostarczenie materiałów (mieszanki doziarniającej, cementu, emulsji i wody),
- rozłożenie mieszanki doziarniającej i cementu,
- frezowanie starej nawierzchni i mieszanie z mieszanką doziarniającą,
- przetworzenie mieszanki z dodaniem cementu, wody i emulsji,
- zagęszczenie mieszanki MCE,
- przeprowadzenie pomiarów i badań laboratoryjnych, wymaganych w specyfikacji technicznej.

**9.2.2.** Cena wykonania 1 m<sup>2</sup> podbudowy z mieszanki MCE, wytworzonej w wytwórni, obejmuje:

- prace pomiarowe i roboty przygotowawcze,
- oznakowanie robót,
- dostarczenie materiałów (kruszywa, cementu, emulsji i wody),
- frezowanie starej nawierzchni,
- transport destruktu do wytwórni,
- wyprodukowanie mieszanki MCE i jej transport na miejsce wbudowania,
- rozłożenie i zagęszczenie mieszanki MCE,
- przeprowadzenie pomiarów i badań laboratoryjnych, wymaganych w specyfikacji technicznej.

**10. PRZEPISY ZWIĄZANE**

**10.1. Normy**

- |    |                    |   |
|----|--------------------|---|
| 1. | PN-B-04300: 1988   | Cement. Metody badań. Oznaczanie cech fizycznych                                      |
| 2. | PN-B-04481: 1988   | Grunty budowlane. Badania próbek gruntu   |
| 3. | PN-B-06714-17:1977 | Kruszywa mineralne. Oznaczanie wilgotności  |
| 4. | PN-B-11111: 1996   | Kruszywa mineralne. Kruszywa naturalne do nawierzchni drogowych. Żwir i mieszanka     |
| 5. | PN-B-11112: 1996   | Kruszywa mineralne. Kruszywa łamane do nawierzchni drogowych                          |
| 6. | PN-B-11115:1998    | Kruszywa mineralne. Kruszywa sztuczne z żużla stalowniczego do nawierzchni drogowych. |
| 7. | PN-B-19701: 1997   | Cement. Cement powszechnego użytku. Skład, wymagania i ocena zgodności                |
| 8. | PN-B-23004: 1988   | Kruszywa mineralne. Kruszywa sztuczne. Kruszywo z żużla wielkopieczowego              |

**Specyfikacje Techniczne Wykonania i Odbioru Robót Budowlanych dla zadania:  
„ROZBUDOWA DROGI WOJEWÓDZKIEJ NR 459 W MIEJSCOWOŚCI NAROK”**

---

- |     |                  |   |
|-----|------------------|---|
|     |                  | kawałkowego   |
| 9.  | PN-B-32250: 1988 | Materiały budowlane. Woda do betonu i zapraw  |
| 10. | PN-C-04501: 1977 | Analiza sitowa. Wytyczne wykonania  |
| 11. | PN-S-04001: 1967 | Drogi samochodowe. Metody badań mas mineralno-bitumicznych i nawierzchni bitumicznych.                    |
| 12. | BN-88/6731-08    | Cement. Transport i przechowywanie  |
| 13. | BN-64/8931-02    | Drogi samochodowe. Oznaczenie modułu odkształcenia nawierzchni podatnych i podłoża przez obciążenie płytą |
| 14. | BN-68/8931-04    | Drogi samochodowe. Pomiar równości nawierzchni planografem i łątą   |
| 15. | BN-77/8931-12    | Oznaczenie wskaźnika zagęszczenia gruntu  |

**10.2. Inne dokumenty**

16. Katalog typowych konstrukcji podatnych i półsztywnych, IBDiM, Warszawa, 1997
17. Warunki techniczne wykonania warstw podbudowy z mieszanki mineralno- cementowo-emulsyjnej (MCE). Informacje, instrukcje – zeszyt 61, IBDiM,
18. WT-3 Emulsje asfaltowe 2009. Kationowe emulsje asfaltowe na drogach publicznych
19. WT/MK-CZDP84. Wytyczne techniczne oceny jakości grysów i żwirów kruszonych z naturalnie rozdrobnionego surowca skalnego przeznaczonych do nawierzchni drogowych, CZDP, Warszawa, 1984.
20. Wymagania Techniczne WT-2 Nawierzchnie asfaltowe 2010. Nawierzchnie asfaltowe na drogach publicznych. Warszawa 2010r.
21. Rozporządzenie Ministra Transportu Gospodarki Morskiej z dnia 2 marca 1999 r. w sprawie warunków technicznych, jakim powinny odpowiadać drogi publiczne i ich usytuowanie (Dz.U. Nr 43 z 1999 r., poz. 430).

**D.05.00.00. NAWIERZCHNIE**  
**D.05.03.01 NAWIERZCHNIA Z KOSTKI GRANITOWEJ**

**1. WSTĘP**

**1.1. Przedmiot Specyfikacji Technicznej Wykonania i Odbioru Robót Budowlanych**

Przedmiotem niniejszej Specyfikacji Technicznej Wykonania i Odbioru Robót Budowlanych są wymagania dotyczące wykonania i odbioru Robót budowlanych w ramach realizacji zadania: „Rozbudowa drogi wojewódzkiej nr 459 w miejscowości Narok”.

**1.2. Zakres stosowania STWiORB**

Szczegółowa specyfikacja techniczna jest stosowana jako dokument przetargowy i kontraktowy przy zleceniu i realizacji robót ujętych w pkt.1.1.

**1.3. Zakres robót ujętych STWiORB**

Ustalenia zawarte w niniejszej STWiORB dotyczą zasad wykonania, kontroli i odbioru robót wymienionych w pkt.

1.1. w zakresie zgodnym z Dokumentacją Projektową.

**1.4. Określenia podstawowe**

1.4.1. **Kamienna kostka brukowa** – mały element brukowy z kamienia naturalnego, o wymiarach nominalnych między 50 mm a 300 mm, którego żaden wymiar powierzchni na ogół nie przekracza podwójnej grubości.

Najmniejsza grubość nominalna wynosi 50 mm.

1.4.2. **Kamienna kostka brukowa z powierzchnią obrabianą** – kamienna kostka brukowa o zmodyfikowanym wyglądzie, uzyskanym w wyniku jednokrotnej lub wielokrotnej, mechanicznej lub termicznej obróbki powierzchni.

1.4.3. **Wymiar nominalny** – każdy wymiar określony w celu wykonania kamiennej kostki brukowej, któremu powinien odpowiadać wymiar rzeczywisty w określonych granicach dopuszczalnych odchyłek.

1.4.4. **Wymiar rzeczywisty** – każdy wymiar kamiennej kostki brukowej uzyskany w wyniku pomiaru.

1.4.5. **Długość całkowita** – dłuższy bok najmniejszego prostokąta opisującego kostkę brukową.

1.4.6. **Szerokość całkowita** – krótszy bok najmniejszego prostokąta opisującego kostkę brukową.

1.4.7. **Grubość** – odległość pomiędzy górną powierzchnią i dolną powierzchnią kostki brukowej.

1.4.8. **Górna powierzchnia** – powierzchnia kamiennej kostki brukowej, która jest widoczna w czasie użytkowania.

1.4.9. **Powierzchnia z drobną fakturą** – powierzchnia po obróbce, pozwalającej na uzyskanie różnicy maksimum 0,5 mm pomiędzy wypukłościami i wklęsłościami (na przykład przez polerowanie, szlifowanie lub piłowanie tarczą diamentową albo piłą).

1.4.10. **Powierzchnia szlifowana** – powierzchnia polerowana bez połysku lub matowa.

1.4.11. **Powierzchnia z grubą fakturą** – powierzchnia po obróbce, pozwalającej na uzyskanie różnicy pomiędzy wypukłościami i wklęsłościami większej od 2 mm (na przykład przez groszkowanie, obrabianie mechaniczne, śrutowanie lub obróbkę płomieniową).

1.4.12. **Groszkowanie** – wykończenie powierzchni w postaci wypukłości i wklęsłości uzyskanych za pomocą czteropunktowego groszkownika.

1.4.13. **Obrabianie mechaniczne** – wykończenie powierzchni z widocznymi śladami narzędzi, uzyskane z zastosowaniem obróbki mechanicznej.

1.4.14. **Powierzchnia ciosana** – powierzchnia po rozłupaniu, nie obrobiona.

1.4.15. Pozostałe określenia podstawowe są zgodne z obowiązującymi aktami prawnymi oraz z definicjami podanymi w STWiORB D-M.00.00.00 „Wymagania ogólne” pkt 1.4.

**1.5. Ogólne wymagania dotyczące robót**

Ogólne wymagania dotyczące robót podano w STWiORB D-M.00.00.00 „Wymagania ogólne” pkt 1.5. Wykonawca jest odpowiedzialny za jakość wykonanych robót oraz za ich zgodność z Dokumentacją Projektową, STWiORB i wymaganiami Inżyniera.

**2. MATERIAŁY**

Ogólne wymagania dotyczące materiałów, ich pozyskiwania i składowania, podano w STWiORB D-M.00.00.00 „Wymagania ogólne” pkt. 2.

**2.1. Podstawowe wymagania dotyczące materiałów**

Wszystkie materiały (wyroby) użyte do robót powinny być zatwierdzone przez Inżyniera.

Źródła poboru i dostaw materiałów powinny być wybrane przez Wykonawcę z wyprzedzeniem przed rozpoczęciem robót nie mniejszym niż 3 tygodnie i uzgodnione z Inżynierem.

Do każdej ilości jednorazowo dostarczonego materiału (wyrobu) dołączony powinien być dokument potwierdzający jego jakość i właściwości na podstawie przeprowadzonych przez producenta badań w zgodności z powołaną normą lub Aprobata Techniczną.

Materiały (wyroby) winny być dopuszczone do obrotu i stosowania zgodnie z wymaganiami ustawy z dnia 16 kwietnia 2004 r. o wyrobach budowlanych.

**2.2. Kostka brukowa kamienna**

**2.2.1. Wymiary**

Dostawca powinien określić wymiary nominalne każdej badanej kostki brukowej, chyba że wymiary dostarczonych kostek są przypadkowe. Wymiary należy mierzyć zgodnie z normą PN-EN 1342.

2.2.1.1. Wymiary powierzchni elementu i grubość – dopuszczalne odchyłki

Odchyłki od nominalnych wymiarów powierzchni elementu, zmierzonych zgodnie z PN-EN 1342 powinny odpowiadać wartościom w granicach odchyłek podanych w tablicy 1.

Tablica 1 - Odchyłki od nominalnych wymiarów powierzchni

**Specyfikacje Techniczne Wykonania i Odbioru Robót Budowlanych dla zadania:  
„ROZBUDOWA DROGI WOJEWÓDZKIEJ NR 459 W MIEJSCOWOŚCI NAROK”**

między dwiema powierzchniami ciosanymi	± 15 mm
między jedną powierzchnią obrabianą i powierzchnią ciosaną	± 10 mm
między dwiema powierzchniami obrabianymi	± 5 mm

Odchyłki od wymiaru nominalnego grubości, mierzone zgodnie z PN-EN 1342 powinny odpowiadać wartościom w granicach odchyłek podanych w tablicy 2.

Tablica 2 – Odchyłki od nominalnej grubości

Oznaczenie znakiem	Klasa	Klasa
	T1	T2
między dwiema powierzchniami ciosanymi	± 30 mm	± 15 mm
między jedną powierzchnią obrabianą i powierzchnią ciosaną	± 30 mm	± 10 mm
między dwiema powierzchniami obrabianymi	± 30 mm	± 5 mm

Jeżeli kamienne kostki brukowe są układane w kształcie wachlarza, nie tylko potrzeba więcej kostek sześciennych, ale także pewnej liczby kostek trapezowych i podłużnych. Dla tak zamierzonego zastosowana kamiennych kostek brukowych dostawa może zawierać maksymalnie 10 % kostek brukowych, których wymiary przekraczają dopuszczalne odchyłki o nie więcej niż 10 mm. We wszystkich przypadkach grubość kostek brukowych powinna być przestrzegana. Jeżeli kostki brukowe nie będą układane w kształcie wachlarza, powinno być to zaznaczone przy zamawianiu.

2.2.1.2. Podcinanie boków ciosanych – dopuszczalne odchyłki

Odchyłka od prostokątności powierzchni bocznej, mierzonej zgodnie z PN-EN 1342 nie powinna przekraczać 15 mm w odniesieniu do powierzchni.

2.2.1.3. Nierówności powierzchni kostki ciosanej lub z grubą fakturą – dopuszczalne odchyłki

Wgłębienia i wypukłości na powierzchni, mierzone zgodnie z PN-EN 1342 nie powinny przekraczać odchyłek podanych w tablicy 3.

Tablica 3 – Odchyłki od nierówności powierzchni

Ciosana	Obrabiana
5 mm	3 mm

2.2.2. Odporność na zamrażanie / rozmrażanie

Producent powinien określić odporność kamienia na zamrażanie/rozmrażanie zgodnie z tablicą 4, jeżeli badanie jest wykonywane zgodnie z PN-EN 12371. Liczba cykli powinna wynosić 48.

Badanie wykonuje się w celu ustalenia wpływu cykli zamrażania/odmrażania na właściwości użytkowe (PN-EN 1926 – wytrzymałość na ściskanie). Próbkę do badań powinny być zgodne z odpowiednią normą.

Brak wymagania dotyczącego odporności na zamrażanie/rozmrażanie lub brak określenia takiej właściwości należy odnotować.

Tablica 4 – Odporność na zamrażanie / rozmrażanie

Klasa	Klasa 0	Klasa 1
Oznaczenie znakiem	FO	F1
Wymaganie	Brak wymagań dotyczących odporności na zamrażanie / rozmrażanie	Odporne (≤ 20 % zmiany w wytrzymałości na ściskanie)

2.2.3. Wytrzymałość na ściskanie

Producent powinien deklarować wytrzymałość na ściskanie (MPa) jako minimalną wartość przewidywaną w odniesieniu do pojedynczych próbek do badania, badanych zgodnie z PN-EN 1926. Jeżeli właściwość ta nie jest określana, należy to odnotować.

2.2.4. Odporność na ścieranie

Producent powinien deklarować odporność na ścieranie (długość cięciwy w mm) jako maksymalną wartość przewidywaną w odniesieniu do pojedynczych próbek do badania, badanych zgodnie z PN-EN 1342. Jeżeli właściwość ta nie jest określana, należy to odnotować.

2.2.5. Odporność na poślizg

Producent powinien deklarować minimalną wartość odporności na poślizg powierzchni niepolerowanej (USRV), przewidywaną w odniesieniu do pojedynczych kostek brukowych o powierzchni z drobną fakturą, badanych zgodnie z PN-EN 1342. Jeżeli właściwość ta nie jest określana, należy to odnotować.

Uznaje się, że kostki brukowe z grubą fakturą powierzchni oraz z powierzchnią ciosaną mają zadowalającą odporność na poślizg. Nie można ich badać w sposób wiarygodny.

**Specyfikacje Techniczne Wykonania i Odbioru Robót Budowlanych dla zadania:  
„ROZBUDOWA DROGI WOJEWÓDZKIEJ NR 459 W MIEJSCOWOŚCI NAROK”**

---

Właściwości kostek brukowych, gdy są już ułożone, mogą wykazywać inną wartość odporności na poślizg w stosunku do wartości określonej na pojedynczych kostkach brukowych lub próbkach badawczych.

Wartość odporności na poślizg powierzchni niepolerowanych odnosi się do kostek brukowych w takim stanie, w jakim zostały wyprodukowane, pozwala to na zapewnienie właściwej odporności na poślizg/ poślizgnięcie po ułożeniu.

Jeśli wartość USRV uzyskana w czasie pomiaru z użyciem szerokiego ślizgacza na wahadle typu TRL jest większa od 35, kostka brukowa może być uznana za bezpieczną.

#### 2.2.6. Wygląd

##### 2.2.6.1. Wygląd zewnętrzny

Kamień jest naturalnym materiałem, który może mieć wygląd zróżnicowany pod względem barwy, użycia i struktury, dlatego też ogólną charakterystykę wyglądu zewnętrznego można podać na podstawie jednej próbki lub kilku próbek (patrz 2.2.6.2.).

##### 2.2.6.2. Próbką odniesienia

Próbka odniesienia powinna się składać z pewnej liczby kostek brukowych z kamienia naturalnego o wymiarach wystarczających do przedstawienia wyglądu gotowego wyrobu i dać ogólne pojęcie w odniesieniu do barwy, wzoru użycia, struktury i wykończenia powierzchni.

Próbka powinna przedstawiać ogólną tonację zabarwienia i wykończenia kamienia naturalnego, lecz nie powinna w jakikolwiek sposób sugerować, całkowitej jednolitości barwy i użycia dostarczonej partii na podstawie próbki.

Próbkę odniesienia należy przekazać odbiorcy w celu zaprezentowania określonych charakterystycznych właściwości oferowanego materiału, takich jak pustki w trawertynie, pory kanalikowe w marmurze, rysy szkliste, plamy, żyły krystaliczne i rdzawe plamy.

Wymienionych właściwości nie traktuje się jako wady i nie wykorzystuje się jako powodu do odrzucenia materiału.

Do próbki powinna być dołączona informacja zawierająca nazwę i adres producenta lub dostawcy jak również identyfikacja materiału łącznie z nazwą handlową, opisem petrograficznym, krajem pochodzenia i rejonem wydobycia.

Próbki odniesienia powinny także pokazywać proponowane wykończenie powierzchni.

Każde porównanie próbek do badań z próbkami odniesienia powinno polegać na obserwacji tych próbek umieszczonych naprzeciw siebie, z odległości dwóch metrów w warunkach normalnego oświetlenia i zapisaniu jakichkolwiek widocznych różnic dotyczących wyglądu, struktury lub barwy.

##### 2.2.7. Nasiąkliwość

Producent powinien deklarować nasiąkliwość (w % masy) jako maksymalną wartość przewidywaną w odniesieniu do pojedynczych próbek, badanych zgodnie z PN-EN 13755, jeżeli jest takie wymaganie.

##### 2.2.8. Opis petrograficzny

Producent powinien dostarczyć opis petrograficzny z uwzględnieniem nazwy petrograficznej danego rodzaju skały zgodnie z PN-EN 12407.

##### 2.2.9. Chemiczna obróbka powierzchni

Producent/dostawca powinien podać, czy wyrób był poddany chemicznej obróbce powierzchni i jaka to była obróbka.

### 2.3. Cement

Cement stosowany do podsypki i zasyпки cementowo – piaskowej powinien być klasy 32,5, odpowiadający wymaganiom normy PN-EN 197-1:2001/A1:2005.

Transport i przechowywanie cementu powinny być zgodne z BN-88/6731-08.

### 2.4. Kruszywo

Kruszywo na podsypkę i do wypełniania spoin powinno odpowiadać wymaganiom normy PN-EN 12620:2004.

Kruszywo należy przechowywać w warunkach zabezpieczających je przed zanieczyszczeniem oraz zmieszaniem z innymi kruszywami.

### 2.5. Woda

Woda stosowana do podsypki cementowo-piaskowej, powinna odpowiadać wymaganiom normy PN-EN 1008:2004.

### 2.6. Masa zalewowa

Masa zalewowa do wypełniania spoin i szczelin dylatacyjnych w nawierzchniach z kostki kamiennej powinna być stosowana na gorąco i odpowiadać wymaganiom normy BN-74/6771-04 lub Aprobaty Technicznej.

## 3. SPRZĘT

### 3.1. Ogólne wymagania dotyczące sprzętu

Ogólne wymagania dotyczące sprzętu podano w STWiORB D-M.00.00.00 „Wymagania ogólne” pkt 3.

### 3.2. Sprzęt do wykonania nawierzchni z kostki kamiennej

Wykonawca przystępujący do wykonania nawierzchni z kostek kamiennych powinien wykazać się możliwością korzystania z następującego sprzętu:

- betoniarki, do przygotowywania podsypki cementowo-piaskowej,
- ubijaków ręcznych i mechanicznych, do ubijania kostki,
- wibratorów płytowych i lekkich walców wibracyjnych, do ubijania kostki po pierwszym ubiciu ręcznym,
- sprzętu pomocniczego.

Sprzęt użyty do robót winien posiadać akceptację Inżyniera.

#### **4. TRANSPORT**

##### **4.1. Ogólne wymagania dotyczące transportu**

Ogólne wymagania dotyczące transportu podano w STWiORB D-M.00.00.00 „Wymagania ogólne” pkt 4.

##### **4.2. Transport materiałów**

###### **4.2.1. Transport kostek kamiennych**

Kamiennie kostki brukowe powinny być pakowane przez producenta w taki sposób, aby uniknąć uszkodzenia podczas transportu, a wszystkie użyte do pakowania taśmy metalowe powinny być odporne na korozję.

Na opakowaniu lub w dokumencie producent dostawy winien podać następujące informacje: a) petrograficzną nazwę kamienia,

- a) handlową nazwę kamienia,
- b) nazwę i adres dostawcy,
- c) nazwę i lokalizację kamieniołomu,
- d) tytuł, numer i datę niniejszej normy,
- e) deklarowaną wartość lub oznaczenie znakiem klasy (patrz rozdział 4),
- f) inne informacje, na przykład dotyczące chemicznej obróbki powierzchni.

###### **4.2.2. Transport kruszywa i cementu**

Kruszywo można przewozić dowolnymi środkami transportowymi w warunkach zabezpieczających je przed rozsypywaniem się, zanieczyszczeniem i nadmiernym zawilgoceniem. Cement powinien być transportowany zgodnie z normą BN-88/6731-08.

#### **5. WYKONANIE ROBÓT**

##### **5.1. Podłoże - koryto**

Koryto wykonane w podłożu powinno być wyprofilowane zgodnie z projektowanymi spadkami oraz zgodnie z wymaganiami podanymi w STWiORB D.04.01.01. Koryto wraz z profilowaniem i zagęszczeniem podłoża.

##### **5.2. Podbudowa**

Dla zatok autobusowych należy wykonać podbudowę betonową zgodnie ze STWiORB. Dla pozostałych nawierzchni podbudowę stanowi kruszywo łamane stabilizowane mechanicznie przygotowane zgodnie z wymaganiami określonymi w STWiORB D.04.04.02.

##### **5.3. Podsypka**

Zgodnie z Dokumentacją Projektową nawierzchnię z betonowej kostki brukowej należy układać na podsypce cementowo – piaskowej 1:4. Grubość podsypki po zagęszczeniu powinna wynosić 3 cm. Podsypka powinna być zwilżona wodą, zagęszczona i wyprofilowana.

##### **5.4. Układanie nawierzchni z kostek brukowych**

Deseń (wzór) układania nawierzchni Wykonawca uzgodni z Inżynierem.

Deseń nawierzchni z kostki kamiennej nieregularnej powinien być dostosowany do wielkości kostki.

Przy różnych wymiarach kostki, zaleca się układanie jej w formie desenia łukowego, który poza tym nie wymaga przycinania kostek przy krawężnikach.

Szerokość spoin między kostkami nie powinna przekraczać 12 mm. Spoiny w sąsiednich rzędach powinny się mijać co najmniej o 1/4 szerokości kostki.

Kostka użyta do układania nawierzchni powinna być jednego gatunku i z jednego rodzaju skał. Deseń nawierzchni z kostki rzędowej powinien być dostosowany do wymiarów kostki. Kostki duże o wysokości kostki od 16 do 18 cm powinny być układane w rzędy poprzeczne. Kostki średnie o wysokości od 12 do 14 cm oraz kostki małe, o wysokości od 8 do 10 cm, mogą być układane w rzędy poprzeczne, w rzędy ukośne lub w jodełkę.

Układanie kostek przy krawężnikach wymaga stosowania kostek rzędowych łącznikowych dla uzyskania mijania się spoin w kierunku podłużnym.

Kostkę rzędową układa się w rzędy poprzeczne prostopadle do osi drogi.

##### **5.5. Warunki przystąpienia do robót**

Kostkę na zaprawie cementowo-piaskowej i cementowo-zwirowej można układać bez środków ochronnych przed mrozem, jeżeli temperatura otoczenia jest +5°C lub wyższa. Nie należy układać kostki w temperaturze 0°C lub niższej. Jeżeli w ciągu dnia temperatura utrzymuje się w granicach od 0 do +5°C, a w nocy spodziewane są przymrozki, kostkę należy zabezpieczyć przez nakrycie materiałem o złym przewodnictwie cieplnym.

##### **5.6. Szczeliny dylatacyjne**

Szczeliny dylatacyjne poprzeczne należy stosować w nawierzchniach z kostki na podsypce cementowo - piaskowej w odległościach od 10 do 15 m oraz w takich miejscach, w których występuje dylatacja podbudowy lub zmiana sztywności podłoża.

Szczeliny podłużne należy stosować przy ściekach na jezdniach wszelkich szerokości lub w przypadku układania nawierzchni połową szerokości jezdni.

Przy układaniu nawierzchni z kostki na podbudowie betonowej - na podsypce cementowo-piaskowej z wypełnieniem spoin masą zalewową, szczeliny dylatacyjne warstwy jezdni należy wykonywać nad szczelinami podbudowy. Szerokość szczelin dylatacyjnych powinna wynosić od 8 do 12 mm.

##### **5.7. Ubijanie kostki**

Sposób ubijania kostki powinien być dostosowany do rodzaju podsypki oraz materiału do wypełnienia spoin.

Kostkę na podsypce cementowo - piaskowej przy wypełnianiu spoin zasypką cementowo-piaskową, należy ubijać dwukrotnie.



**Specyfikacje Techniczne Wykonania i Odbioru Robót Budowlanych dla zadania:**  
**„ROZBUDOWA DROGI WOJEWÓDZKIEJ NR 459 W MIEJSCOWOŚCI NAROK”**

---

Pierwsze mocne ubicie powinno nastąpić przed zasypaniem spoin i spowodować obniżenie kostek do wymaganej niwelety.

Drugie - lekkie ubicie, ma na celu doprowadzenie ubijanej powierzchni z kostek do wymaganego przekroju poprzecznego. Drugie ubicie następuje bezpośrednio po wypełnieniu spoin zasypką cementowo-piaskową. Zamiast drugiego ubijania można stosować wibratory płytowe lub lekkie walce wibracyjne.

Szczeliny dylatacyjne zalewa się po całkowitym ubiciu nawierzchni.

Kostki, które pękają podczas ubijania powinny być wymienione na całe. Ostatni rząd kostek na zakończenie działki roboczej, przy ubijaniu należy zabezpieczyć przed przesunięciem za pomocą np. belki drewnianej umocowanej szpilkami stalowymi w podłożu.

#### **5.8. Wypełnienie spoin**

Wypełnienie spoin zasypką cementowo-piaskową powinno być wykonane z zachowaniem następujących wymagań:

- piasek powinien odpowiadać wymaganiom wg pkt 2.4,
- cement powinien odpowiadać wymaganiom wg pkt 2.3,
- przed rozpoczęciem zasypywania kostka powinna być oczyszczona i dobrze zwilżona wodą z dodatkiem 1% cementu w stosunku objętościowym,
- zasypka cementowo-piaskowa powinna całkowicie wypełnić spoiny i tworzyć monolit z kostką.

Wypełnienie spoin masą zalewową powinno być wykonane z zachowaniem następujących wymagań:

- masa zalewowa powinna odpowiadać wymaganiom wg pkt 2.7,
- spoiny przed zalaniem masą zalewową powinny być suche i dokładnie oczyszczone na głębokość około 5 cm,
- bezpośrednio przed zalaniem masa powinna być podgrzana do temperatury od 150 do 180°C, - masa powinna dokładnie wypełniać spoiny i wykazywać dobrą przyczepność do kostek.

#### **5.9. Pielęgnacja nawierzchni**

Sposób pielęgnacji nawierzchni zależy od rodzaju wypełnienia spoin i od rodzaju podsypki.

Pielęgnacja nawierzchni kostkowej, której spoiny są wypełnione zasypką cementowo-piaskową polega na zwilżaniu nawierzchni wodą w kilka godzin po zasypaniu spoin i utrzymaniu jej w stałej wilgotności przez okres jednej doby. Następnie nawierzchnię należy przykryć piaskiem i utrzymywać w stałej wilgotności przez okres 7 dni. Po upływie od 2 do 3 tygodni - w zależności od warunków atmosferycznych, nawierzchnię należy oczyścić dokładnie z piasku i oddać do ruchu za zgodą Inżyniera. Nawierzchnia kostkowa, której spoiny zostały wypełnione masą zalewową, może być oddana do ruchu bezpośrednio po wykonaniu, bez czynności pielęgnacyjnych.

### **6. KONTROLA JAKOŚCI ROBÓT**

#### **6.1. Ogólne zasady kontroli jakości robót**

Ogólne zasady kontroli jakości robót podano w STWiORB D-M.00.00.00 „Wymagania ogólne” pkt 6.

#### **6.2. Badania przed przystąpieniem do robót**

Rodzaj i zakres badań dla kostek kamiennych powinien być zgodny z wymaganiami normy PN-EN 1342:2003.

Badanie zwykle obejmuje sprawdzenie cech zewnętrznych i dopuszczalnych odchyłek wymiarów. Badanie pełne obejmuje zakres badania zwykłego oraz sprawdzenie cech fizycznych i wytrzymałościowych.

W skład partii przeznaczonej do badań powinny wchodzić kostki jednakowego typu, rodzaju klasy i wielkości. Wielkość partii nie powinna przekraczać 500 ton kostki.

Z partii przeznaczonej do badań należy pobrać w sposób losowy próbkę składającą się z kostek drogowych w liczbie:

- do badania zwykłego: 40 sztuk,
- do badania cech fizycznych i wytrzymałościowych: 6 sztuk.

Badania zwykle należy przeprowadzać przy każdym sprawdzaniu zgodności partii z wymaganiami normy, badanie pełne przeprowadza się na żądanie odbiorcy.

W badaniu zwykłym partię kostki należy uznać za zgodną z wymaganiami normy, jeżeli liczba sztuk niedobrych w zbadanej ilości kostek jest dla poszczególnych sprawdzeń równa lub mniejsza od 4. W przypadku gdy liczba kostek niedobrych dla jednego sprawdzenia jest większa od 4, całą partię należy uznać za niezgodną z wymaganiami.

W badaniu pełnym, partię kostki poddaną sprawdzeniu cech fizycznych i wytrzymałościowych, należy uznać za zgodną z wymaganiami normy, jeżeli wszystkie sprawdzenia dadzą wynik dodatni. Jeżeli chociaż jedno ze sprawdzeń da wynik ujemny, całą partię należy uznać za niezgodną z wymaganiami.

Badania pozostałych materiałów stosowanych do wykonania nawierzchni z kostek kamiennych, powinny obejmować wszystkie właściwości, które zostały określone w normach podanych dla odpowiednich materiałów.

#### **6.3. Badania w czasie robót**

##### **6.3.1. Sprawdzenie podsypki**

Sprawdzenie podsypki polega na stwierdzeniu jej zgodności z Dokumentacją Projektową oraz z wymaganiami określonymi w pkt. 5.3.

##### **6.3.2. Badanie prawidłowości układania kostki**

Badanie prawidłowości układania kostki polega na:

- zmierzeniu szerokości spoin oraz związania zasypki,
- sprawdzeniu rodzaju użytej kostki,
- sprawdzeniu prawidłowości wykonania szczelin dylatacyjnych.

Sprawdzenie wiązania kostki wykonuje się wyrywkowo w kilku miejscach przez oględziny nawierzchni. Ubicie kostki sprawdza się przez swobodne jednokrotne opuszczenie z wysokości 15 cm ubijaka o masie 25 kg na poszczególne kostki. Pod wpływem takiego uderzenia osiadanie kostek nie powinno być dostrzegane.

### 6.3.3. Sprawdzenie wypełnienia spoin

Sprawdzenie wypełnienia spoin wykonuje się w miejscach wskazanych przez Inżyniera przez wykruszenie zasypki na długości około 10 cm i zmierzenie głębokości wypełnienia spoiny oraz przez sprawdzenie przyczepności zaprawy lub masy zalewowej do kostki.

## 6.4. Sprawdzenie cech geometrycznych nawierzchni

### 6.4.1. Równość

Nierówności podłużne nawierzchni należy mierzyć 4-metrową łata lub planografem, zgodnie z normą BN-68/8931-04.

Nierówności podłużne nawierzchni nie powinny przekraczać 1,0 cm.

### 6.4.2. Spadki poprzeczne

Spadki poprzeczne nawierzchni powinny być zgodne z Dokumentacją Projektową z tolerancją  $\pm 0,5\%$ .

### 6.4.3. Rzędne wysokościowe

Różnice pomiędzy rzędnymi wykonanej nawierzchni i rzędnymi projektowanymi nie powinny przekraczać +1 cm i -2 cm.

### 6.4.4. Ukształtowanie osi

Oś nawierzchni w planie nie może być przesunięta w stosunku do osi projektowanej o więcej niż  $\pm 5$  cm.

### 6.4.5. Szerokość nawierzchni

Szerokość nawierzchni nie może różnić się od szerokości projektowanej o więcej niż  $\pm 5$  cm.

### 6.4.6. Grubość podsypki

Dopuszczalne odchyłki od projektowanej grubości podsypki nie powinny przekraczać  $\pm 1,0$  cm.

### 6.4.7. Częstotliwość oraz zakres badań i pomiarów

Częstotliwość oraz zakres badań i pomiarów wykonanej nawierzchni z kostek kamiennych Wykonawca uzgodni z Inżynierem z uwagi na mały ich zakres w robotach.

## 7. OBMIAR ROBÓT

### 7.1. Ogólne zasady obmiaru robót

Ogólne zasady obmiaru robót podano w STWiORB D-M.00.00.00 „Wymagania ogólne” pkt 7.

### 7.2. Jednostka obmiarowa

Jednostką obmiarową jest  $m^2$  (metr kwadratowy) wykonanej nawierzchni z kostki kamiennej.

## 8. ODBIÓR ROBÓT

### 8.1. Ogólne zasady odbioru robót

Ogólne zasady odbioru robót podano w STWiORB D-M.00.00.00 „Wymagania ogólne” pkt 8. Roboty uznaje się za wykonane zgodnie z Dokumentacją Projektową, STWiORB i wymaganiami Inżyniera, jeżeli wszystkie pomiary, badania i sprawdzenia dały wyniki pozytywne.

### 8.2. Odbiór robót zanikających i ulegających zakryciu

Odbiorowi robót zanikających i ulegających zakryciu podlegają:

- oczyszczenie podłoża,
- wykonanie podsypki cementowo-piaskowej.

## 9. PODSTAWA PŁATNOŚCI

### 9.1. Ogólne ustalenia dotyczące podstawy płatności

Ogólne ustalenia dotyczące podstawy płatności podano w STWiORB D-M.00.00.00 „Wymagania ogólne” pkt 9.

### 9.2. Cena jednostki obmiarowej

Cena wykonania 1  $m^2$  nawierzchni z kostki brukowej kamiennej obejmuje:

- zakup i dostarczenie materiałów,
- prace pomiarowe i roboty przygotowawcze,
- oznakowanie robót i jego utrzymanie,
- wykonanie koryta,
- przygotowanie podłoża,
- wykonanie podbudowy
- wykonanie podsypki,
- ułożenie i ubicie kostki,
- wypełnienie spoin,
- przeprowadzenie badań i pomiarów wymaganych w STWiORB.

## 10. PRZEPISY ZWIĄZANE

### 10.1. Normy

PN-EN 1342:2003	Kostka brukowa z kamienia naturalnego do zewnętrznych nawierzchni drogowych. Wymagania i metody badań.
PN-EN 12371:2002	Metody badań kamienia naturalnego – Oznaczanie mrozoodporności.
PN-EN 1926:2001	Metody badań kamienia naturalnego – Oznaczanie wytrzymałości na ściskanie.
PN-EN 12407:2001	Metody badań kamienia naturalnego – Badania petrograficzne.
PN-EN 13755:2002	Metody badań kamienia naturalnego – Oznaczanie nasiąkliwości przy ciśnieniu atmosferycznym.
PN-EN 14157:2005 (U)	Kamień naturalny. Oznaczanie odporności na ściskanie.

**Specyfikacje Techniczne Wykonania i Odbioru Robót Budowlanych dla zadania:**  
**„ROZBUDOWA DROGI WOJEWÓDZKIEJ NR 459 W MIEJSCOWOŚCI NAROK”**

---

PN-EN 13242:2004	Kruszywa do niezwiązanych i związanych hydraulicznie materiałów stosowanych w obiektach budowlanych i budownictwie drogowym.
PN-B 06714/12:1976	Kruszywa mineralne. Badania. Oznaczenia zawartości zanieczyszczeń ocych.
PN-EN 933-1:2000	Badania geometrycznych właściwości kruszyw. Oznaczenie składu ziarnowego. Metoda przesiewu.
PN-EN 1744-1:2000	Badania chemicznych właściwości kruszyw.
PN-EN 206-1:2003	Beton. Część 1: Wymagania, właściwości, produkcja i zgodność.
PN-EN 1008:2004	Woda zarobowa do betonu. Specyfikacja pobierania próbek, badania i ocena przydatności wody zarobowej do betonu, w tym wody odzyskanej z procesów produkcji betonu.
PN-EN 197-1:2002/A1:2005	Cement. Część 1: Skład, wymagania i kryteria zgodności dotyczące cementów powszechnego użytku (Zmiana A1).
PN-EN 12620:2004	Kruszywa do betonu.
PN-B-06714.13:1978	Kruszywa mineralne. Badania. Oznaczenie zawartości pyłów mineralnych.
BN-88/6731-08	Cement. Transport i przechowywanie.
BN-74/6771-04	Drogi samochodowe. Masa zalewowa.

### **D.05.03.05. NAWIERZCHNIA Z BETONU ASFALTOWEGO (W-WA WIĄŻĄCA)**

#### **1. Wstęp**

##### **1.1. Przedmiot Specyfikacji Technicznej Wykonania i Odbioru Robót Budowlanych**

Przedmiotem niniejszej Specyfikacji Technicznej Wykonania i Odbioru Robót Budowlanych są wymagania dotyczące wykonania i odbioru Robót budowlanych w ramach realizacji zadania: „Rozbudowa drogi wojewódzkiej nr 459 w miejscowości Narok”.

##### **1.2. Zakres stosowania STWIORB**

Szczegółowa specyfikacja techniczna jest stosowana jako dokument przetargowy i kontraktowy przy zleceniu i realizacji robót wymienionych w punkcie 1.1.

##### **1.3. Zakres robót objętych STWIORB**

Ustalenia zawarte w niniejszej specyfikacji dotyczą zasad prowadzenia robót związanych z wykonaniem i odbiorem warstwy wiążącej i wyrównawczej z betonu asfaltowego wg PN-EN 13108-1 [51] i WT-2 [82] i [83] z mieszanki mineralno-asfaltowej dostarczonej od producenta. W przypadku produkcji mieszanki mineralno-asfaltowej przez Wykonawcę dla potrzeb budowy, Wykonawca zobowiązany jest prowadzić zakładową kontrolę produkcji (ZKP) zgodnie z PN-EN 13108-21 [55].

Warstwę wiążącą i wyrównawczą z betonu asfaltowego można wykonywać dla dróg kategorii ruchu od KR3 do KR4 (określenie kategorii ruchu podano w punkcie 1.4.8). Stosowane mieszanki betonu asfaltowego o wymiarze D (patrz pkt 1.4.5.) podano w tablicy 1.

Tablica 1. Stosowane mieszanki

Kategoria ruchu	Mieszanki o wymiarze D <sup>1)</sup> , mm
KR 3-4	AC16W

<sup>1)</sup> Podział ze względu na wymiar największego kruszywa w mieszance.

**Uwaga:** niniejsza STWIORB nie obejmuje wykonania warstw nawierzchni z betonu asfaltowego o wysokim module sztywności.

#### **1.4. Określenia podstawowe**

**1.4.1.** Nawierzchnia – konstrukcja składająca się z jednej lub kilku warstw służących do przejmowania i rozkładania obciążeń od ruchu pojazdów na podłoże.

**1.4.2.** Warstwa wiążąca – warstwa nawierzchni między warstwą ścieralną a podbudową.

**1.4.3.** Warstwa wyrównawcza – warstwa o zmiennej grubości, ułożona na istniejącej warstwie w celu uzyskania odpowiedniego profilu potrzebnego do ułożenia kolejnej warstwy.

**1.4.4.** Mieszanka mineralno-asfaltowa (MMA) – mieszanka kruszyw i lepiszcza asfaltowego.

**1.4.5.** Wymiar mieszanki mineralno-asfaltowej – określenie mieszanki mineralno-asfaltowej, ze względu na największy wymiar kruszywa D, np. wymiar 11, 16, 22.

**1.4.6.** Beton asfaltowy – mieszanka mineralno-asfaltowa, w której kruszywo o uziarnieniu ciągłym lub nieciągłym tworzy strukturę wzajemnie klinującą się.

**1.4.7.** Uziarnienie – skład ziarnowy kruszywa, wyrażony w procentach masy ziaren przechodzących przez określony zestaw sit.

**1.4.8.** Kategoria ruchu – obciążenie drogi ruchem samochodowym, wyrażone w osiach obliczeniowych (100 kN) wg „Katalogu typowych konstrukcji nawierzchni podatnych i półsztywnych” GDDKiA [84].

**1.4.9.** Wymiar kruszywa – wielkość ziaren kruszywa, określona przez dolny (d) i górny (D) wymiar sita.

**1.4.10.** Kruszywo grube – kruszywo z ziaren o wymiarze:  $D \leq 45$  mm oraz  $d > 2$  mm.

**1.4.11.** Kruszywo drobne – kruszywo z ziaren o wymiarze:  $D \leq 2$  mm, którego większa część pozostaje na sicie 0,063 mm.

**1.4.12.** Pył – kruszywo z ziaren przechodzących przez sito 0,063 mm.

**1.4.13.** Wypełniacz – kruszywo, którego większa część przechodzi przez sito 0,063 mm. (Wypełniacz mieszany – kruszywo, które składa się z wypełniacza pochodzenia mineralnego i wodorotlenku wapnia. Wypełniacz dodany – wypełniacz pochodzenia mineralnego, wyprodukowany oddzielnie).

**1.4.14.** Granulat asfaltowy – jest to przetworzony destruk asfaltowy o udokumentowanej jakości jako materiał składowy w produkcji mieszanek mineralno-asfaltowych w technologii na gorąco.

**1.4.15.** Destrukt asfaltowy – jest to mieszanka mineralno-asfaltowa, która jest uzyskiwana w wyniku frezowania warstw asfaltowych, rozkruszenia płyt wyciętych z nawierzchni asfaltowej, brył uzyskiwanych z płyt oraz z mieszanki mineralno-asfaltowej odrzuconej lub będącej nadwyżką produkcji.

**1.4.16.** Kationowa emulsja asfaltowa – emulsja, w której emulgator nadaje dodatnie ładunki cząstkom zdyspergowanego asfaltu.

**1.4.17.** Połączenia technologiczne – połączenia różnych warstw ze sobą lub tych samych warstw wykonywanych w różnym czasie nie będących połączeniem międzywarstwowym

**1.4.18.** Złącza podłużne i poprzeczne – połączenia tego samego materiału wbudowywanego w różnym czasie

**1.4.19.** Spoiny – połączenia różnych materiałów, np. asfaltu lanego i betonu asfaltowego oraz warstwy asfaltowej z urządzeniami obcymi w nawierzchni lub ją ograniczającymi

**1.4.20.** Pozostałe określenia podstawowe są zgodne z obowiązującymi, odpowiednimi polskimi normami i z definicjami podanymi w STWIORB D-M-00.00.00 „Wymagania ogólne” pkt 1.4.

##### **1.4.18. Symbole i skróty dodatkowe**

AC\_W - beton asfaltowy do warstwy wiążącej i wyrównawczej,

PMB - polimeroasfalt (ang. polymer modified bitumen),

**Specyfikacje Techniczne Wykonania i Odbioru Robót Budowlanych dla zadania:  
„ROZBUDOWA DROGI WOJEWÓDZKIEJ NR 459 W MIEJSCOWOŚCI NAROK”**

MG	- asfalt wielorodzajowy (ang. multigrade),
D	- górny wymiar sita (przy określaniu wielkości ziaren kruszywa),
D	- dolny wymiar sita (przy określaniu wielkości ziaren kruszywa),
C	- kationowa emulsja asfaltowa,
NPD	- właściwość użytkowa nie określana (ang. No Performance Determined; producent może jej nie określać),
TBR	- do zadeklarowania (ang. To Be Reported; producent może dostarczyć odpowiednie informacje, jednak nie jest do tego zobowiązany),
MOP	- miejsce obsługi podróźnych,
ZKP	- zakładowa kontrola produkcji.

**1.5. Ogólne wymagania dotyczące robót**

Ogólne wymagania dotyczące robót podano w STWIORB D-M-00.00.00 „Wymagania ogólne” [1] pkt 1.5.

**2. MATERIAŁY**

**2.1. Ogólne wymagania dotyczące materiałów**

Ogólne wymagania dotyczące materiałów, ich pozyskiwania i składowania, podano w STWIORB D-M-00.00.00 „Wymagania ogólne” [1] pkt 2.

Wykonawca powinien przedstawić Inżynierowi dokumenty potwierdzające przydatność wszystkich materiałów stosowanych do wykonania warstw asfaltowych. W przypadku zmiany rodzaju i właściwości materiałów należy ponownie wykazać ich przydatność do przewidywanego celu.

Wbudowywana mieszanka mineralno-asfaltowa może pochodzić z kilku wytwórni pod warunkiem, że jest produkowana z tych samych materiałów (o ustalonej przydatności) i w oparciu o takie samo badanie typu.

**2.2. Materiały stosowane do betonu asfaltowego do warstwy wyrównawczej i wiążącej**

Rodzaje stosowanych materiałów do betonu asfaltowego do warstwy wyrównawczej i wiążącej w zależności od kategorii ruchu podano w tablicy 2.

Tablica 2. Materiały do warstwy wiążącej i wyrównawczej z betonu asfaltowego

Materiał	Kategoria ruchu			
	KR3 ÷ KR4			
Mieszanka mineralno-asfaltowa o wymiarze D, [mm]		16		
Granulat asfaltowy o wymiarze U, [mm]		22,4		
Lepiszcz asfaltowe	PMB 25/55-60			
Kruszywa mineralne	Tabele 8, 9,10,11 wg WT-1 2014 [81] (tablice 6-9 wg STWIORB)			
a) Dopuszcza się AC11 do warstwy wyrównawczej dróg KR1 do KR4 przy spełnieniu wymagań tablicy 21				

**2.3. Lepiszcz asfaltowe**

Należy stosować polimeroasfalty wg PN-EN 14023 [66] [66a].

Oprócz lepiszcz wymienionych w tablicy 3 można stosować inne lepiszcza nienormowe według aprobat technicznych.

Polimeroasfalty powinny spełniać wymagania podane w tablicy 3.

Tablica 3. Wymagania wobec asfaltów modyfikowanych polimerami (polimeroasfaltów) wg PN-EN 14023 [66] [66a]

Wymaganie podstawowe	Właściwość	Metoda badania	Jednostka	Gatunki asfaltów modyfikowanych polimerami (PMB)			
				25/55 – 60			
				wymaganie	klasa		
Konsystencja w pośrednich temperaturach eksploatacyjnych	Penetracja w 25°C	PN-EN 1426 [20]	0,1 mm	25-55	3		
Konsystencja w wysokich temperaturach eksploatacyjnych	Temperatura mięknienia	PN-EN 1427 [21]	°C	≥ 60	6		
Kohezja	Siła rozciągania (mała prędkość rozciągania)	PN-EN 13589 [62] PN-EN 13703 [63]	J/cm <sup>2</sup>	≥ 2 w 10°C	6		
	Rozciąganie bezpośrednie w 5°C (rozciąganie 100 mm/min)	PN-EN 13587 [60] PN-EN 13703 [63]	J/cm <sup>2</sup>	NPD <sup>a</sup>	0		
	Wahadło Vialit (metoda uderzenia)	PN-EN 13588 [61]	J/cm <sup>2</sup>	NPD <sup>a</sup>	0		
Stołość konsystencji (Odporność na starzenie wg	Zmiana masy	PN-EN 12607-1 [29]	%	≤ 0,5	3		
	Pozostała penetracja	PN-EN 1426 [20]	%	≥ 60	7		

**Specyfikacje Techniczne Wykonania i Odbioru Robót Budowlanych dla zadania:  
„ROZBUDOWA DROGI WOJEWÓDZKIEJ NR 459 W MIEJSCOWOŚCI NAROK”**

PN-EN 12607-1 lub -3 [29] [30]	Wzrost temperatury mięknięcia	PN-EN 1427 [21]	°C	≤ 8	2		
Inne właściwości	Temperatura zapłonu	PN-EN ISO 2592 [70]	°C	≥ 235	3		
Wymagania Dodatkowe	Temperatura łamliwości	PN-EN 12593 [25]	°C	≤ -10	5		
	Nawrót sprężysty w 25°C	PN-EN 13398 [58]	%	≥ 60	4		
	Nawrót sprężysty w 10°C			NPD <sup>a</sup>	0		
	Zakres plastyczności	PN-EN 14023 [66] Punkt 5.1.9	°C	NPD <sup>a</sup>	0		
	Stabilność magazynowania. Różnica temperatur mięknięcia	PN-EN 13399 [59] PN-EN 1427 [21]	°C	≤ 5	2		
	Stabilność magazynowania. Różnica penetracji	PN-EN 13399 [59] PN-EN 1426 [20]	0,1 mm	NPD <sup>a</sup>	0		
	Spadek temperatury mięknięcia po starzeniu wg PN-EN 12607-1 lub -3 [29] [30]	PN-EN 12607-1 [29] PN-EN 1427 [21]	°C	TBR <sup>b</sup>	1		
	Nawrót sprężysty w 25°C po starzeniu wg PN-EN 12607-1 lub -3 [29] [30]	PN-EN 12607-1 [29] PN-EN 13398 [58]	%	≥ 50	4		
Nawrót sprężysty w 10°C po starzeniu wg PN-EN 12607-1 lub -3 [29] [30]	NPD <sup>a</sup>			0			
<sup>a</sup> NPD – No Performance Determined (właściwość użytkowa nie określana)							
<sup>b</sup> TBR – To Be Reported (do zadeklarowania)							

Polimeroasfalt powinien być magazynowany w zbiorniku wyposażonym w system grzewczy pośredni z termostatem kontrolującym temperaturę z dokładnością ± 5°C. Zaleca się wyposażenie zbiornika w mieszadło. Zaleca się bezpośrednie zużycie polimeroasfaltu po dostarczeniu. Należy unikać wielokrotnego rozgrzewania i chłodzenia polimeroasfaltu w okresie jego stosowania oraz unikać niekontrolowanego mieszania polimeroasfaltów różnego rodzaju i klasy oraz z asfaltem zwykłym.

Temperatura lepszca asfaltowego w zbiorniku magazynowym (roboczym) nie powinna przekraczać w okresie krótkotrwałym, nie dłuższym niż 5 dni, poniższych wartości:

- polimeroasfaltu: wg wskazań producenta,

W celu ograniczenia ilości emisji gazów cieplarnianych oraz obniżenia temperatury mieszania składników i poprawienia urabialności mieszanki mineralno-asfaltowej dopuszcza się zastosowanie asfaltu spienionego.

#### 2.4. Kruszywo

Do warstwy wiążącej i wyrównawczej z betonu asfaltowego należy stosować kruszywo według PN-EN 13043 [50] i WT-1 Kruszywa 2014 [81], obejmujące kruszywo grube, kruszywo drobne i wypełniacz. W mieszance mineralno-asfaltowej jako kruszywo drobne należy stosować mieszankę kruszywa łamanego i niełamanego (dla KR1÷KR2 dopuszcza się stosowanie w mieszance mineralnej do 100% kruszywa drobnego niełamanego) lub kruszywo łamane.

Do wykonania mieszanki mineralno – asfaltowej należy stosować kruszywa ze skał magmowych, metamorficznych lub osadowych.

Do wykonania mieszanki mineralno – asfaltowej nie należy stosować kruszyw sztucznych, organicznych oraz kruszonych żwirów i piasków.

Jeżeli stosowana jest mieszanka kruszywa drobnego niełamanego i łamanego, to należy przyjąć proporcje kruszywa łamanego do niełamanego co najmniej 50/50.

Wymagania dla kruszyw według WT-1 Kruszywa 2014 [81] są podane w tablicach poniżej.

a) Kruszywo grube do warstwy wiążącej i wyrównawczej z betonu asfaltowego powinno spełniać wymagania podane w tablicy 4.

Tablica 4. Wymagane właściwości kruszywa grubego do warstwy wiążącej i wyrównawczej z betonu asfaltowego

	Właściwości kruszywa		KR3 ÷ KR4	
1	Uziarnienie według PN-EN 933-1[6]; kategoria nie niższa niż:		Gc90/20	
2	Tolerancja uziarnienia; odchylenia nie większe niż według kategorii:		G <sub>25/15</sub> G <sub>20/15</sub> G <sub>20/17,5</sub>	

**Specyfikacje Techniczne Wykonania i Odbioru Robót Budowlanych dla zadania:  
„ROZBUDOWA DROGI WOJEWÓDZKIEJ NR 459 W MIEJSCOWOŚCI NAROK”**

3	Zawartość pyłu według PN-EN 933-1 [6]; kategoria nie wyższa niż:		$f_2$	
4	Kształt kruszywa według PN-EN 933-3 [7] lub według PN-EN 933-4 [8]; kategoria nie wyższa niż:		$FI_{25}$ lub $SI_{25}$	
5	Procentowa zawartość ziaren o powierzchni przekruszonej i łamanej w kruszywie grubym według PN-EN 933-5 [9]; kategoria nie niższa niż:		$C_{50/10}$	
6	Odporność kruszywa na rozdrabnianie według normy PN-EN 1097-2[13], badana na kruszywie o wymiarze 10/14, rozdział 5, kategoria nie wyższa niż:		$LA_{30}$	
7	Gęstość ziaren według PN-EN 1097-6 [16], rozdział 7, 8 lub 9:		deklarowana przez producenta	
8	Nasiąkliwość według PN-EN 1097-6 [16], rozdział 7, 8 lub 9:		deklarowana przez producenta	
9	Mrozoodporność według PN-EN 1367-1 [18], badana na kruszywie 8/11, 11/16 lub 8/16; kategoria nie wyższa niż:		$F_2$	
10	„Zgorzel słoneczna” bazaltu według PN-EN 1367-3 [19]; wymagana kategoria:		$SB_{LA}$	
11	Skład chemiczny – uproszczony opis petrograficzny według PN-EN 932-3 [5]		deklarowany przez producenta	
12	Grube zanieczyszczenia lekkie według PN-EN 1744-1 [22], p. 14.2; kategoria nie wyższa niż:		$m_{LPC} 0,1$	
13	Rozpad krzemianowy żużla wielko-piecowego chłodzonego powietrzem według PN-EN 1744-1 [22], p. 19.1:		wymagana odporność	
14	Rozpad żelazowy żużla wielko-piecowego chłodzonego powietrzem według PN-EN 1744- 1[22], p. 19.2:		wymagana odporność	
15	Stalność objętości kruszywa z żużla stalowniczego według PN-EN 1744-1 [22], p. 19.3; kategoria nie wyższa niż:		$V_{3,5}$	

b) kruszywo niełamane drobne lub o ciągłym uziarnieniu do  $D \leq 8$  do warstwy wiążącej i wyrównawczej z betonu asfaltowego powinno spełniać wymagania podane w tablicy 5.

Tablica 5. Wymagane właściwości kruszywa niełamane drobne lub o ciągłym uziarnieniu do  $D \leq 8$  do warstwy wiążącej i wyrównawczej z betonu asfaltowego

Lp.	Właściwości kruszywa	Wymagania w zależności od kategorii ruchu		
			KR3 ÷ KR4	
1	Uziarnienie według PN-EN 933-1 [6], wymagana kategoria:	$G_{F85}$ lub $G_{A85}$		
2	Tolerancja uziarnienia; odchylenie nie większe niż według kategorii:		$G_{TC20}$	
3	Zawartość pyłów według PN-EN 933-1 [6], kategoria nie wyższa niż:	$f_3$		
4	Jakość pyłów według PN-EN 933-9 [11]; kategoria nie wyższa niż:	$MB_{F10}$		
5	Kanciastość kruszywa drobnego według PN-EN 933-6 [10], rozdz. 8, kategoria nie niższa niż:	$E_{cs}$ Deklarowana		
6	Gęstość ziaren według PN-EN 1097-6 [16], rozdz. 7, 8 lub 9:	deklarowana przez producenta		
7	Nasiąkliwość według PN-EN 1097-6 [16], rozdz. 7, 8 lub 9	deklarowana przez producenta		
8	Grube zanieczyszczenia lekkie, według PN-EN 1744-1 [22], p. 14.2, kategoria nie wyższa niż:	$m_{LPC} 0,1$		

c) kruszywo łamane drobne lub o ciągłym uziarnieniu do  $D \leq 8$  do warstwy wiążącej i wyrównawczej z betonu asfaltowego powinno spełniać wymagania podane w tablicy 6.

Tablica 6. Wymagane właściwości kruszywa łamane drobne lub o ciągłym uziarnieniu do  $D \leq 8$  do warstwy wiążącej i wyrównawczej z betonu asfaltowego

Lp.	Właściwości kruszywa	Wymagania w zależności od kategorii ruchu		
			KR3 ÷ KR4	
1	Uziarnienie według PN-EN 933-1 [6], wymagana kategoria:	$G_{F85}$ lub $G_{A85}$		

**Specyfikacje Techniczne Wykonania i Odbioru Robót Budowlanych dla zadania:  
„ROZBUDOWA DROGI WOJEWÓDZKIEJ NR 459 W MIEJSCOWOŚCI NAROK”**

2	Tolerancja uziarnienia; odchylenie nie większe niż według kategorii:		G <sub>Tc</sub> 20
3	Zawartość pyłów według PN-EN 933-1 [6], kategoria nie wyższa niż:	f <sub>16</sub>	
4	Jakość pyłów według PN-EN 933-9 [11]; kategoria nie wyższa niż:	MB <sub>F</sub> 10	
5	Kanciastość kruszywa drobnego według PN-EN 933-6 [10], rozdz. 8, kategoria nie niższa niż:		E <sub>Cs</sub> 30
6	Gęstość ziaren według PN-EN 1097-6 [16], rozdz. 7, 8 lub 9:	deklarowana przez producenta	
7	Nasiąkliwość według PN-EN 1097-6 [16], rozdz. 7, 8 lub 9	deklarowana przez producenta	
8	Grube zanieczyszczenia lekkie, według PN-EN 1744-1 [22], p. 14.2, kategoria nie wyższa niż:	m <sub>LPc</sub> 0,1	

d) do warstwy wiążącej i wyrównawczej z betonu asfaltowego, w zależności od kategorii ruchu, należy stosować wypełniacz spełniający wymagania podane w tablicy 7.

Tablica 7. Wymagane właściwości wypełniacza\*) do warstwy wiążącej i wyrównawczej z betonu asfaltowego

Właściwości kruszywa	Wymagania w zależności od kategorii ruchu	
	KR3 ÷ KR4	
Uziarnienie według PN-EN 933-10 [12]	zgodnie z tablicą 24 wg PN-EN 13043 [50]	
Jakość pyłów według PN-EN 933-9 [11]; kategoria nie wyższa niż:	MB <sub>F</sub> 10	
Zawartość wody według PN-EN 1097-5 [15], nie wyższa niż:	1 % (m/m)	
Gęstość ziaren według PN-EN 1097-6 [16]	deklarowana przez producenta	
Wolne przestrzenie w suchym, zagęszczonym wypełniaczu według PN-EN 1097-4 [14], wymagana kategoria:	V <sub>28/45</sub>	
Przyrost temperatury mięknięcia według PN-EN 13179-1 [56], wymagana kategoria:	Δ <sub>R&amp;B</sub> 8/25	
Rozpuszczalność w wodzie według PN-EN 1744-1 [22], kategoria nie wyższa niż:	WS <sub>10</sub>	
Zawartość CaCO <sub>3</sub> w wypełniaczu wapiennym według PN-EN 196-2 [3], kategoria nie niższa niż:	CC <sub>70</sub>	
Zawartość wodorotlenku wapnia w wypełniaczu mieszanym wg PN-EN 459-2 [4], wymagana kategoria:	K <sub>a</sub> Deklarowana	
„Liczba asfaltowa” według PN-EN 13179-2 [57], wymagana kategoria:	BN <sub>Deklarowana</sub>	

\*) Można stosować pyły z odpylania, pod warunkiem spełniania wymagań jak dla wypełniacza zgodnie z pkt 5 PN-EN 13043 [50]. Proporcja pyłów i wypełniacza wapiennego powinna być tak dobrana, aby kategoria zawartości CaCO<sub>3</sub> w mieszanke pyłów i wypełniacza wapiennego nie była niższa niż CC<sub>70</sub>.

Składowanie kruszywa powinno się odbywać w warunkach zabezpieczających je przed zanieczyszczeniem i zmieszanem z kruszywem o innym wymiarze lub pochodzeniu. Podłoże składowiska musi być równe, utwardzone i odwodnione. Składowanie wypełniacza powinno się odbywać w silosach wyposażonych w urządzenia do aeracji.

### 2.5. Środek adhezyjny

W celu poprawy powinowactwa fizykochemicznego lepiszcza asfaltowego i kruszywa, gwarantującego odpowiednią przyczepność (adhezję) lepiszcza do kruszywa i odporność mieszanki mineralno-asfaltowej na działanie wody, należy dobrać i zastosować środek adhezyjny, tak aby dla konkretnej pary kruszywo-lepiszcze wartość przyczepności określona według PN-EN 12697-11 [38], metoda C wynosiła co najmniej 80%.

Składowanie środka adhezyjnego jest dozwolone tylko w oryginalnych opakowaniach producenta.

### 2.6. Granulat asfaltowy

#### 2.6.1. Właściwości granulatu asfaltowego

Granulat asfaltowy powinien spełniać wymagania podane w tablicy 8.

Tablica 8. Wymagania dotyczące granulatu asfaltowego

Wymagania		Warstwa wiążąca
Zawartość minerałów obcych		Kategoria FM <sub>1/01</sub>
Właściwości lepiszcza odzyskanego w granu-lacie asfaltowym <sup>a)</sup>	PIK	Kategoria S <sub>70</sub> Wartość średnia temperatury mięknięcia nie może być wyższa niż 70°C. Pojedyncze wartości temperatury mięknięcia nie mogą przekraczać 77°C
	Pen.	Kategoria P <sub>15</sub> Wartość średnia nie może być mniejsza niż 15×0,1 mm. Pojedyncze wartości penetracji nie mogą być mniejsze niż 10 × 0,1 mm
Jednorodność		Wg tablicy 12
a) do sklasyfikowania lepiszcza odzyskanego w granulacie asfaltowym wystarcza oznaczenie temperatury mięknięcia PiK. Tylko w szczególnych przypadkach należy wykonać oznaczenie penetracji. Oceny właściwości lepiszcza należy dokonać wg pktu 4.2.2 normy PN-EN 13108-8 [53]		



**Specyfikacje Techniczne Wykonania i Odbioru Robót Budowlanych dla zadania:  
„ROZBUDOWA DROGI WOJEWÓDZKIEJ NR 459 W MIEJSCOWOŚCI NAROK”**

Zawartość materiałów obcych w granulacie asfaltowym, oznaczona wg PN-EN 12697-42 [48], powinna spełniać wymagania podane w tablicy 9.

Tablica 9. Zawartość materiałów obcych w granulacie asfaltowym

Materiały obce <sup>a)</sup>		Kategoria
Grupa 1 [% (m/m)]	Grupa 2 [% (m/m)]	PM
<1	<0,1	PM <sub>1/0,1</sub>
<5	<0,1	PM <sub>5/0,1</sub>
>5	>0,1	PM <sub>dec</sub>
a) materiały obce grupy 1 i 2 zgodnie z pktem 4.1 normy PN-EN 13108-8 [53]		

Wymiar D kruszywa zawartego w granulacie asfaltowym nie może być większy od wymiaru D mieszanki mineralnej wchodzącej w skład mieszanki mineralno-asfaltowej.

Do obliczania temperatury mięknięcia mieszaniny lepiszcza z granulatu asfaltowego i dodanego asfaltu należy, zgodnie z PN-EN 13108-1 [51], załącznik a, pkt A.3, stosować następujące równanie:

$$T_{PiKmix} = a \cdot T_{PiK1} + b \cdot T_{PiK2}$$

w którym:

$T_{PiKmix}$  – temperatura mięknięcia mieszanki lepiszczy w mieszance mineralno-asfaltowej z dodatkiem granulatu asfaltowego, [°C],

$T_{PiK1}$  – temperatura mięknięcia lepiszcza odzyskanego z granulatu asfaltowego, [°C],

$T_{PiK2}$  – średnia temperatura mięknięcia dodanego lepiszcza asfaltowego [°C],

a i b – udział masowy: lepiszcza z granulatu asfaltowego (a) i dodanego lepiszcza (b), przy a+b=1

#### 2.6.2. Jednorodność granulatu asfaltowego

Jednorodność granulatu asfaltowego powinna być oceniana na podstawie rozstępu procentowego udziału w granulacie: kruszywa grubego, kruszywa drobnego oraz pyłów, zawartości lepiszcza oraz rozstępu wyników pomiarów temperatury mięknięcia lepiszcza odzyskanego z granulatu asfaltowego.

Wymagane jest podanie zmierzonej wartości jednorodności rozstępu wyników badań właściwości przeprowadzonych na liczbie próbek *n*, przy czym *n* powinno wynosić co najmniej 5. Liczbę próbek oblicza się, dzieląc masę materiału wyjściowego podanego w tonach [t], zaokrąglając w górę do pełnej liczby.

Wymagania dotyczące dopuszczalnego rozstępu wyników badań granulatu asfaltowego podano w tablicy 10.

Tablica 10. Dopuszczalny rozstęp wyników badań właściwości

Właściwość	Dopuszczalny rozstęp wyników badań ( $T_{roz}$ ) partii granulatu asfaltowego do zastosowania w mieszance mineralno-asfaltowej przeznaczonej do warstwy wiążącej
Temperatura mięknięcia lepiszcza odzyskanego, [°C]	8,0
Zawartość lepiszcza, [% (m/m)]	1,0
Kruszywo o uziarnieniu poniżej 0,063 mm [% (m/m)]	6,0
Kruszywo o uziarnieniu od 0,063 do 2 mm [% (m/m)]	16,0
Kruszywo o uziarnieniu powyżej 2 mm [% (m/m)]	16,0

#### 2.6.3. Deklarowanie właściwości granulatu asfaltowego

W opisie granulatu asfaltowego producent powinien zadeklarować:

- typ mieszanki lub mieszanek, z których pochodzi granulaty (np. AC 16 S, droga DK 10), nie dopuszcza się do stosowania granulatu, którego pochodzenia nie można udokumentować i zadeklarować,
- rodzaj kruszywa i średnie uziarnienie,
- typ lepiszcza, średnią zawartość lepiszcza i średnią temperaturę mięknięcia lepiszcza odzyskanego,
- maksymalną wielkość kawałków granulatu asfaltowego U GRA D/d.

Właściwości kruszywa z granulatu asfaltowego powinny spełniać wymagania określone dla kruszywa w danej mieszance mineralno-asfaltowej.

Dopuszcza się deklaratowanie właściwości kruszywa mineralnego w granulacie asfaltowym na podstawie udokumentowanego wcześniej zastosowania.

#### 2.6.4. Warunki stosowania granulatu asfaltowego

Granulat asfaltowy może być wykorzystywany do produkcji mieszanki mineralno-asfaltowej, jeżeli spełnione są wymagania dotyczące końcowego wyrobu – mieszanki mineralno-asfaltowej z jego dodatkiem. Wytwórnia mieszanek mineralno-asfaltowych powinna spełniać warunki kontrolowanego, mechanicznego dozowania granulatu asfaltowego podczas produkcji mieszanki mineralno-asfaltowej.

Granulat dodawany na zimno wymaga wyższego podgrzewania kruszywa, zgodnie z tablicą 13. Jeżeli granulaty asfaltowe jest wilgotny to należy temperaturę kruszywa jeszcze podnieść o korektę z tablicy 11.

Tablica 13. Temperatura kruszywa w zależności od ilości zimnego i suchego granulatu asfaltowego

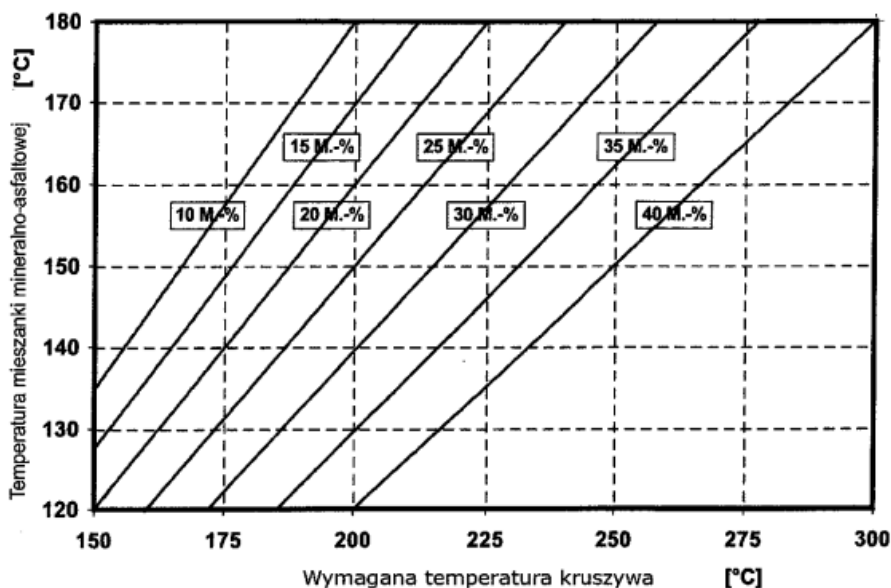

Należy oznaczyć wilgotność granulatu asfaltowego i skorygować temperaturę produkcji mma zgodnie z tablicą 11 o tyle, aby nie została przekroczona dopuszczalna najwyższa temperatura lepiszca asfaltowego w zbiorniku magazynowym (roboczym) - patrz pkt 2.3.

Tablica 11. Korekta temperatury produkcji w zależności od wilgotności granulatu asfaltowego

Udział granulatu asfaltowego M[%]	Wilgotność granulatu asfaltowego [%]					
	1	2	3	4	5	6
	Korekta temperatury °C					
10	4	8	12	16	20	24
15	6	12	18	24	30	36
20	8	16	24	32	40	48
25	10	20	30	40	50	60
30	12	24	-	-	-	-

Szare pola wskazują dodatek granulatu nieekonomiczny i niebezpieczny ze względu na duże ilości pary wodnej powstającej przy odparowaniu wody z wilgotnego granulatu.

Dopuszcza się użycie granulatu asfaltowego w metodzie „na zimno” (bez wstępnego ogrzewania) w ilości do 20% masy mieszanki mineralno-asfaltowej na podstawie wykazania spełnienia wymagań podanych powyżej oraz spełniania właściwości mma.

Uwaga: Stosowanie granulatu asfaltowego nie może obniżać właściwości mieszanek mineralno-asfaltowych.

Do produkcji mieszanek mineralno-asfaltowych z zastosowaniem granulatu nie dopuszcza się stosowania środków obniżających lepkość asfaltu.

## 2.7. Materiały do uszczelnienia połączeń i krawędzi

Do uszczelnienia połączeń technologicznych (tj. złączy podłużnych i poprzecznych) z tego samego materiału wykonywanego w różnym czasie oraz spoin stanowiących połączenia różnych materiałów lub połączenie warstwy asfaltowej z urządzeniami obcymi w nawierzchni lub ją ograniczającymi, należy stosować elastyczne taśmy bitumiczne i pasty asfaltowe dobrane wg zasad przedstawionych w tablicy 12 i 13 oraz spełniające wymagania, w zależności od rodzaju materiału, wg tablic od 14 do 16. Materiał na elastyczne taśmy bitumiczne w celu zapewnienia elastyczności powinien być modyfikowany polimerami.

Tablica 12. Materiały do złączy między fragmentami zagęszczonej MMA rozkładanej metodą „gorące przy zimnym”

Rodzaj warstwy	Złącze podłużne		Złącze poprzeczne	
	Ruch	Rodzaj materiału	Ruch	Rodzaj materiału
Warstwa wiążąca	KR 3-4	Pasty asfaltowe lub elastyczne taśmy bitumiczne	KR 3-4	Elastyczne taśmy bitumiczne

Tablica 13. Materiały do spoin między fragmentami zagęszczonej MMA i elementami wyposażenia drogi

Rodzaj warstwy	Ruch	Rodzaj materiału
Warstwa wiążąca	KR 3-4	Pasty asfaltowe lub elastyczne taśmy bitumiczne

Tablica 14. Wymagania wobec taśm bitumicznych

Właściwość	Metoda badawcza	Dodatkowy opis warunków badania	Wymaganie

**Specyfikacje Techniczne Wykonania i Odbioru Robót Budowlanych dla zadania:  
„ROZBUDOWA DROGI WOJEWÓDZKIEJ NR 459 W MIEJSCOWOŚCI NAROK”**

Temperatura mięknięcia PiK	PN-EN 1427[21]		≥90°C
Penetracja stożkiem	PN-EN 13880-2[71]		20 do 50 1/10 mm
Odpężenie sprężyste (odbojność)	PN-EN 13880-3[72]		10 do 30%
Zginanie na zimno	DIN 52123[76]	test odcinka taśmy o długości 20 cm w temperaturze 0°C badanie po 24 godzinnym kondycjonowaniu	Bez pęknięcia
Możliwość wydłużenia oraz przyczepności taśmy	SNV 671 920 (PN-EN 13880-13 [75])	W temperaturze -10°C	≥10% ≤1 N/mm <sup>2</sup>
Możliwość wydłużenia oraz przyczepności taśmy po starzeniu termicznym	SNV 671 920 (PN-EN 13880-13 [75])	W temperaturze -10°C	Należy podać wynik

Tablica 15. Wymagania wobec past asfaltowych na zimno na bazie emulsji

Właściwość	Metoda badawcza	Wymaganie
Ocena organoleptyczna	PN-EN 1425[77]	pasta
Odporność na spływanie	PN-EN 13880-5[73]	Nie spływa
Zawartość wody	PN-EN 1428[78]	≤50% m/m
Właściwości odzyskanego i ustabilizowanego lepiszcza: PN-EN 13074-1[79] lub PN-EN 13074-2[80]		
Temperatura mięknięcia PiK	PN-EN 1427[21]	≥70°C

Tablica 16. Wymagania wobec past asfaltowych na gorąco na bazie asfaltu modyfikowanego polimerami

Właściwość	Metoda badawcza	Wymaganie
Zachowanie przy temperaturze lejukości	PN-EN 13880-6[74]	Homogeniczny
Temperatura mięknięcia PiK	PN-EN 1427[21]	≥80°C
Penetracja stożkiem w 25°C, 5 s, 150 g	PN-EN 13880-2[71]	30 do 60 0,1 mm
Odporność na spływanie	PN-EN 13880-5[73]	≤5,0 mm
Odpężenie sprężyste (odbojność)	PN-EN 13380-3[72]	10-50%
Wydłużenie nieciągłe (próba przyczepności), po 5 h, -10°C	PN-EN 13880-13[75]	≥5 mm ≤0,75 N/mm <sup>2</sup>

### 2.8. Materiały do złączenia warstw konstrukcji

Do złączania warstw konstrukcji nawierzchni (warstwa wiążąca z warstwą ścierną) należy stosować kationowe emulsje asfaltowe niemodyfikowane lub kationowe emulsje modyfikowane polimerami według aktualnego Załącznika krajowego NA do PN-EN 13808 [64].

Spośród rodzajów emulsji wymienionych w Załączniku krajowym NA [64a] do normy PN-EN 13808 [64], należy stosować emulsje oznaczone kodem ZM.

Właściwości i przeznaczenie emulsji asfaltowych oraz sposób ich składowania opisano w STWIORB D.04.03.01a [2].

### 2.9. Dodatki do mieszanki mineralno-asfaltowej

Mogą być stosowane dodatki stabilizujące lub modyfikujące. Pochodzenie, rodzaj i właściwości dodatków powinny być deklarowane. Należy używać tylko materiałów składowych o ustalonej przydatności.

Ustalenie przydatności powinno wynikać co najmniej jednego z następujących dokumentów:

- normy europejskiej,
- europejskiej aprobaty technicznej,
- specyfikacji materiałowych opartych na potwierdzonych pozytywnych zastosowaniach w nawierzchniach asfaltowych.

Wykaz należy dostarczyć w celu udowodnienia przydatności. Wykaz może być oparty na badaniach w połączeniu z dowodami w praktyce.

Zaleca się stosowanie do mieszanki mineralno-asfaltowej środka obniżającego temperaturę produkcji i układania.

Do mieszanki mineralno-asfaltowej może być stosowany dodatek asfaltu naturalnego wg PN-EN 13108-4 [52], załącznik B.

### 2.10. Skład mieszanki mineralno-asfaltowej

Skład mieszanki mineralno-asfaltowej powinien być ustalony na podstawie badań próbek wykonanych zgodnie z normą PN-EN 13108-20 [54] załącznik C oraz normami powiązanymi.

Uziarnienie mieszanki mineralnej oraz minimalna zawartość lepiszcza podane są w tablicy 17.

Próbki powinny spełniać wymagania podane w p. 2.11, w zależności od kategorii ruchu jak i zawartości asfaltu B<sub>min</sub> i temperatur zagęszczania próbek.

Tablica 17. Uziarnienie mieszanki mineralnej oraz zawartość lepiszcza do betonu asfaltowego do warstwy wiążącej i wyrównawczej, dla ruchu KR3-4

Właściwość	Przesiew, [% (m/m)]		
			AC16W

**Specyfikacje Techniczne Wykonania i Odbioru Robót Budowlanych dla zadania:  
„ROZBUDOWA DROGI WOJEWÓDZKIEJ NR 459 W MIEJSCOWOŚCI NAROK”**

Wymiar sita #, [mm]	KR3-KR7	
	od	do
31,5	-	-
22,4	100	-
16	90	100
11,2	70	90
8	55	80
2	25	50
0,125	4	12
0,063	4,0	10,0
Zawartość lepiszcza, minimum*)	B <sub>min4,6</sub>	

\*) Minimalna zawartość lepiszcza jest określona przy założonej gęstości mieszanki mineralnej 2,650 Mg/m<sup>3</sup>. Jeżeli stosowana mieszanka mineralna ma inną gęstość ( $\rho_d$ ), to do wyznaczenia minimalnej zawartości lepiszcza podaną wartość należy pomnożyć przez współczynnik  $\alpha$  według równania:  $\alpha = \frac{2,650}{\rho_d}$

Gęstość mieszanki kruszyw wyznaczamy ze wzoru

$$\rho_{\alpha} = \frac{P_1 + P_2 + \dots + P_n}{\frac{P_1}{\rho_1} + \frac{P_2}{\rho_2} + \dots + \frac{P_n}{\rho_n}}$$

Gdzie:  
 $P_1 + P_2 + \dots + P_n$  - procentowa zawartość poszczególnych frakcji kruszyw (składników mieszanki mineralnej)  
 $\rho_1 + \rho_2 + \dots + \rho_n$  - gęstość poszczególnych frakcji kruszyw (składników mieszanki mineralnej)

**2.11. Właściwości mieszanki mineralno-asfaltowej do wykonania betonu asfaltowego do warstwy wiążącej i wyrównawczej**

Wymagane właściwości mieszanki mineralno-asfaltowej podane są w tablicy 18.

Tablica 18. Wymagane właściwości mieszanki mineralno-asfaltowej do warstwy wiążącej i wyrównawczej, dla ruchu KR3 ÷ KR4

Właściwość	Warunki zagęszczania wg PN-EN 13108-20 [54]	Metoda i warunki badania	AC16W	AC22W
Zawartość wolnych przestrzeni	C.1.3. ubijanie, 2×75 uderzeń	PN-EN 12697-8 [37], p. 4	$V_{\min} 4,0$ $V_{\max} 7,0$	$V_{\min} 4,0$ $V_{\max} 7,0$
Odporność na deformacje trwałe a)c)	C.1.20, wałowanie, P <sub>98</sub> -P <sub>100</sub>	PN-EN 12697-22 [41], metoda B w powietrzu, PN-EN 13108-20 [54], D.1.6, 60°C, 10 000 cykli	$WTS_{AIR} 0,15$ $PRD_{AIR} 7,0$	$WTS_{AIR} 0,15$ $PRD_{AIR} 7,0$
Odporność na działanie wody	C.1.1. ubijanie, 2×35 uderzeń	PN-EN 12697-12 [39], przechowywanie w 40°C z jednym cyklem zamra-żania, badanie w 25°C b)	$ITS_{80}$	$ITSR_{80}$

a) Grubość płyty: AC16, AC22 60 mm,

b) Ujednoliconą procedurę badania odporności na działanie wody podano w WT-2 2014 w załączniku 1 [82],

c) Procedurę kondycjonowania krótkoterminowego mma przed formowaniem próbek podano w WT-2 2014 w załączniku 2 [83].

**3. SPRZĘT**

**3.1. Ogólne wymagania dotyczące sprzętu**

Ogólne wymagania dotyczące sprzętu podano w STWIORB D-M-00.00.00 „Wymagania ogólne” [1] pkt 3.

**3.2. Sprzęt stosowany do wykonania robót**

Przy wykonywaniu robót Wykonawca w zależności od potrzeb, powinien wykazać się możliwością korzystania ze sprzętu dostosowanego do przyjętej metody robót, jak:

- wytwórnia (otaczarka) o mieszaniu cyklicznym lub ciągłym, z automatycznym komputerowym sterowaniem produkcji, do wytwarzania mieszanek mineralno-asfaltowych. Wytwórnia powinna zapewnić wysuszenie i wymieszanie wszystkich składników oraz zachowanie właściwej temperatury składników i gotowej mieszanki mineralno-asfaltowej. Na wytwórni powinien funkcjonować certyfikowany system zakładowej kontroli produkcji zgodny z PN-EN 13108-21 [55]. Wytwórnia powinna być wyposażona w termometry (urządzenia pomiarowe) pozwalające na ciągłe monitorowanie temperatury poszczególnych materiałów, na różnych etapach przygotowywania materiałów, jak i na wyjściu z mieszalnika,
- układarka gąsienicowa, z elektronicznym sterowaniem równości układanej warstwy,
- skrapiarka,
- walce stalowe gładkie,
- lekka rozsypywarka kruszywa,

- f) szczotki mechaniczne i/lub inne urządzenia czyszczące,
- g) samochody samowyladowcze z przykryciem brezentowym lub termosami,
- h) sprzęt drobny.

#### **4. TRANSPORT**

##### **4.1. Ogólne wymagania dotyczące transportu**

Ogólne wymagania dotyczące transportu podano w STWIORB D-M-00.00.00 „Wymagania ogólne” [1] pkt 4.

##### **4.2. Transport materiałów**

Asfalt i polimeroasfalt należy przewozić zgodnie z zasadami wynikającymi z ustawy o przewozie drogowym towarów niebezpiecznych [86], wprowadzającej przepisy konwencji ADR, w cysternach kolejowych lub samochodach izolowanych i zaopatrzonych w urządzenia umożliwiające pośrednie ogrzewanie oraz w zawory spustowe.

Kruszywa można przewozić dowolnymi środkami transportu, w warunkach zabezpieczających je przed zanieczyszczeniem, zmieszaniem z innymi materiałami i nadmiernym zawilgoceniem.

Wypełniacz należy przewozić w sposób chroniący go przed zawilgoceniem, zbrzyleniem i zanieczyszczeniem. Wypełniacz luzem powinien być przewożony w odpowiednich cysternach przystosowanych do przewozu materiałów sypkich, umożliwiających rozładunek pneumatyczny.

Środek adhezyjny, w opakowaniu producenta, może być przewożony dowolnymi środkami transportu z uwzględnieniem zaleceń producenta. Opakowanie powinno być zabezpieczone tak, aby nie uległo uszkodzeniu.

Emulsja asfaltowa może być transportowana w zamkniętych cysternach, autocysternach, beczkach i innych opakowaniach pod warunkiem, że nie będą korodowały pod wpływem emulsji i nie będą powodowały jej rozpadu. Cysterny powinny być wyposażone w przegrody. Nie należy używać do transportu opakowań z metali lekkich (może zachodzić wydzielanie wodoru i groźba wybuchu przy emulsjach o  $\text{pH} \leq 4$ ).

Mieszkankę mineralno-asfaltową należy dowozić na budowę pojazdami samowyladowczymi w zależności od postępu robót. Podczas transportu i postoju przed wbudowaniem mieszanka powinna być zabezpieczona przed ostygnięciem i dopływem powietrza (przez przykrycie, pojemniki termoizolacyjne lub ogrzewane itp.). Warunki i czas transportu mieszanki, od produkcji do wbudowania, powinna zapewniać utrzymanie temperatury w wymaganym przedziale. Nie dotyczy to przypadków użycia dodatków obniżających temperaturę produkcji i wbudowania, lepiszczy zawierających takie środki lub specjalnych technologii produkcji i wbudowywania w obniżonej temperaturze, tj. z użyciem asfaltu spienionego. W tym zakresie należy kierować się informacjami (zaleceniami) podanymi przez producentów tych środków.

Powierzchnie pojemników używanych do transportu mieszanki powinny być czyste, a do zwilżania tych powierzchni można używać tylko środki antyadhezyjne niewpływające szkodliwie na mieszankę. Zabrania się skrapiania skrzyń olejem na pędowym lub innymi środkami ropopochodnymi.

#### **5. WYKONANIE ROBÓT**

##### **5.1. Ogólne zasady wykonania robót**

Ogólne zasady wykonania robót podano w STWIORB D-M-00.00.00 „Wymagania ogólne” [1] pkt 5.

##### **5.2. Projektowanie mieszanki mineralno-asfaltowej**

Przed przystąpieniem do robót Wykonawca dostarczy Inżynierowi do akceptacji projekt składu mieszanki mineralno-asfaltowej (AC11W, AC16W, AC22W), wyniki badań laboratoryjnych oraz próbki materiałów pobrane w obecności Inżyniera do wykonania badań kontrolnych przez Zamawiającego.

Projekt mieszanki mineralno-asfaltowej powinien określać:

- źródło wszystkich zastosowanych materiałów,
- proporcje wszystkich składników mieszanki mineralnej,
- punkty graniczne uziarnienia,
- wyniki badań przeprowadzonych w celu określenia właściwości mieszanki i porównanie ich z wymaganiami specyfikacji,
- wyniki badań dotyczących fizycznych właściwości kruszywa,
- temperaturę wytwarzania i układania mieszanki.

W zagęszczaniu próbek laboratoryjnych mieszanek mineralno-asfaltowych należy stosować następujące temperatury mieszanki w zależności stosowanego asfaltu:

- PMB 25/ 55-60:  $145^{\circ}\text{C} \pm 5^{\circ}\text{C}$ .

Recepta powinna być zaprojektowana dla konkretnych materiałów, zaakceptowanych przez Inżyniera, do wbudowania i przy wykorzystaniu reprezentatywnych próbek tych materiałów.

Jeżeli mieszanka mineralno-asfaltowa jest dostarczana z kilku wytwórni lub od kilku producentów, to należy zapewnić zgodność typu i wymiaru mieszanki oraz spełnienie wymaganej dokumentacji projektowej.

Każda zmiana składników mieszanki w czasie trwania robót wymaga akceptacji Inżyniera oraz opracowania nowej recepty i jej zatwierdzenia.

Podczas ustalania składu mieszanki Wykonawca powinien zadbać, aby projektowana recepta laboratoryjna opierała się na prawidłowych i w pełni reprezentatywnych próbkach materiałów, które będą stosowane do wykonania robót. Powinien także zapewnić, aby mieszanka i jej poszczególne składniki spełniały wymagania dotyczące cech fizycznych i wytrzymałościowych określonych w niniejszej specyfikacji.

Akceptacja recepty przez Inżyniera może nastąpić na podstawie przedstawionych przez Wykonawcę badań typu i sprawozdania z próby technologicznej. W przypadku kiedy Inżynier, w celu akceptacji recepty mieszanki mineralno-asfaltowej, zdecyduje się wykonać dodatkowo niezależne badania, Wykonawca dostarczy zgodnie z wymaganiami Inżyniera próbki wszystkich składników mieszanki.

Zaakceptowana recepta stanowi ważną podstawę produkcji.

### 5.3. Wytwarzanie mieszanki mineralno-asfaltowej

Mieszankę mineralno-asfaltową należy wytwarzać na gorąco w otaczarce (zespolę maszyn i urządzeń dozowania, podgrzewania i mieszania składników oraz przechowywania gotowej mieszanki). Inżynier dopuści do produkcji tylko otaczarki posiadające certyfikowany system zakładowej kontroli produkcji zgodny z PN-EN 13108-21 [55].

Dozowanie składników mieszanki mineralno-asfaltowej w otaczarkach, w tym także wstępne, powinno być zautomatyzowane i zgodne z receptą roboczą, a urządzenia do dozowania składników oraz pomiaru temperatury powinny być okresowo sprawdzane. Kruszywo o różnym uziarnieniu lub pochodzeniu należy dodawać odmierzone oddzielnie.

Lepiszczce asfaltowe należy przechowywać w zbiorniku z pośrednim systemem ogrzewania, z układem termostatowania zapewniającym utrzymanie żądanej temperatury z dokładnością  $\pm 5^{\circ}\text{C}$ . Temperatura lepiszcza asfaltowego w zbiorniku magazynowym (roboczym) nie może przekraczać wartości podanych w pktcie 2.2.

Kruszywo powinno być wysuszone i podgrzane tak, aby mieszanka mineralna uzyskała temperaturę właściwą do otoczenia lepiszczem asfaltowym. Temperatura mieszanki mineralnej nie powinna być wyższa o więcej niż  $30^{\circ}\text{C}$  od najwyższej temperatury mieszanki mineralno-asfaltowej podanej w tablicy 19. W tej tablicy najniższa temperatura dotyczy mieszanki mineralno-asfaltowej dostarczonej na miejsce wbudowania, a najwyższa temperatura dotyczy mieszanki mineralno-asfaltowej bezpośrednio po wytworzeniu w wytwórni.

Podana temperatura nie znajduje zastosowania do mieszanek mineralno-asfaltowych, do których jest dodawany dodatek w celu obniżenia temperatury jej wytwarzania i wbudowania lub gdy stosowane lepiszcze asfaltowe zawiera taki środek.

Tablica 19. Najwyższa i najniższa temperatura mieszanki AC

Lepiszczce asfaltowe	Temperatura mieszanki [ $^{\circ}\text{C}$ ]
PMB 25/55-60	wg wskazań producenta

Sposób i czas mieszania składników mieszanki mineralno-asfaltowej powinny zapewnić równomierne otoczenie kruszywa lepiszczem asfaltowym.

Dodatki modyfikujące lub stabilizujące do mieszanki mineralno-asfaltowej mogą być dodawane w postaci stałej lub ciekłej. System dozowania powinien zapewnić jednorodność dozowania dodatków i ich wymieszania w wytwarzanej mieszance. Warunki wytwarzania i przechowywania mieszanki mineralno-asfaltowej na gorąco nie powinny istotnie wpływać na skuteczność działania tych dodatków.

Dopuszcza się dostawy mieszanek mineralno-asfaltowych z kilku wytwórni, pod warunkiem skoordynowania między sobą deklarowanych przydatności mieszanek (m.in.: typ, rodzaj składników, właściwości objętościowe) z zachowaniem braku różnic w ich właściwościach.

Produkcja powinna być tak zaplanowana, aby nie dopuścić do zbyt długiego przechowywania mieszanki w silosach; należy wykluczyć możliwość szkodliwych zmian. Czas przechowywania – magazynowania mieszanki MMA powinien uwzględniać możliwości wytwórni (sposób podgrzewania silosów gotowej mieszanki MMA i rodzaj izolacji), warunki atmosferyczne oraz czas transportu na budowę.

### 5.4. Przygotowanie podłoża

Podłoże (podbudowa lub stara warstwa ścieralna) pod warstwę wiążącą lub wyrównawczą z betonu asfaltowego powinno być na całej powierzchni:

- ustabilizowane i nośne,
- czyste, bez zanieczyszczenia lub pozostałości luźnego kruszywa,
- wyprofilowane, równe i bez kolein,
- suche.

Rzędne wysokościowe podłoża oraz urządzeń usytuowanych na nawierzchni lub ją ograniczających powinny być zgodne z dokumentacją projektową. Z podłoża powinien być zapewniony odpływ wody.

Oznakowanie poziome na warstwie podłoża należy usunąć.

Podłoże pod warstwę ścieralną powinno spełniać wymagania określone w tablicy 20. Jeżeli nierówności poprzeczne są większe aniżeli dopuszczalne, należy odpowiednio wyrównać podłoże poprzez frezowanie lub ułożenie warstwy wyrównawczej.

Tablica 20. Maksymalne nierówności podłoża pod warstwę wiążącą

Klasa drogi	Element nawierzchni	Dopuszczalne wartości odchyień równości podłużnej i poprzecznej pod warstwę wiążącą [mm]
A, S, GP	Pasy ruchu zasadnicze, awaryjne, dodatkowe, włączenia i wyłączenia, jezdnie łącznic, utwardzone pobocza	9
	Jezdnie MOP	12
G, Z	Pasy ruchu zasadnicze, dodatkowe, włączenia i wyłączenia, postojowe, utwardzone pobocza	12
L, D, place, parkingi	Wszystkie pasy ruchu i powierzchnie przeznaczone do ruchu i postoju pojazdów	15

**Specyfikacje Techniczne Wykonania i Odbioru Robót Budowlanych dla zadania:**  
**„ROZBUDOWA DROGI WOJEWÓDZKIEJ NR 459 W MIEJSCOWOŚCI NAROK”**

Nierówności podłoża (w tym powierzchnię istniejącej warstwy wiążącej) należy wyrównać poprzez frezowanie lub wykonanie warstwy wyrównawczej.

Wykonane w podłożu łaty z materiału o mniejszej sztywności (np. łaty z asfaltu lanego w betonie asfaltowym) należy usunąć, a powstałe w ten sposób ubytki wypełnić materiałem o właściwościach zbliżonych do materiału podstawowego.

W celu polepszenia połączenia między warstwami technologicznymi nawierzchni powierzchnia podłoża powinna być w ocenie wizualnej chropowata.

Szerokie szczeliny w podłożu należy wypełnić odpowiednim materiałem, np. zalewami drogowymi według PN-EN 14188-1 [67] lub PN-EN 14188-2 [68] albo innymi materiałami według norm lub aprobat technicznych.

Na podłożu wykazującym zniszczenia w postaci siatki spękań zmęczeniowych lub spękań poprzecznych zaleca się stosowanie membrany przeciwspekaniowej, np. mieszanki mineralno-asfaltowej, warstwy SAMI lub z geosyntetyków według norm lub aprobat technicznych lub podłoże należy wymienić.

Przygotowanie podłoża do skropienia emulsją należy wykonać zgodnie z STWIORB D.04.03.01a [2].

#### **5.5. Próba technologiczna**

Wykonawca przed przystąpieniem do produkcji mieszanki jest zobowiązany do przeprowadzenia w obecności Inżyniera próby technologicznej, która ma na celu sprawdzenie zgodności właściwości wyprodukowanej mieszanki z receptą. W tym celu należy zaprogramować otaczarkę zgodnie z receptą roboczą i w cyklu automatycznym produkować mieszankę. Do badań należy pobrać mieszankę wyprodukowaną po ustabilizowaniu się pracy otaczarki. W przypadku produkcji mieszanki mineralno-asfaltowej w kilku otaczarkach próba powinna być przeprowadzona na każdej wytwórni.

Nie dopuszcza się oceniania dokładności pracy otaczarki oraz prawidłowości składu mieszanki mineralnej na podstawie tzw. suchego zarobu, z uwagi na możliwą segregację kruszywa.

Do próby technologicznej Wykonawca użyje takich materiałów, jakie będą stosowane do wykonania właściwej mieszanki mineralno-asfaltowej.

W czasie wykonywania zarobu próbnego dozowania ilościowe poszczególnych materiałów składowych mieszanki mineralno-asfaltowej powinny być zgodne z ilościami podanymi w przedłożonej przez Wykonawcę i zatwierdzonej przez Inżyniera receptie. Sprawdzenie zawartości asfaltu w mieszance określa się wykonując ekstrakcję. Sprawdzenie uziarnienia mieszanki mineralnej wykonuje się poprzez analizę sitową kruszywa.

Do sprawdzenia składu granulometrycznego mieszanki mineralnej i zawartości asfaltu zaleca się pobrać próbki z co najmniej trzeciego zarobu po uruchomieniu produkcji. Tolerancje zawartości składników mieszanki mineralno-asfaltowej względem składu zaprojektowanego, powinny być zawarte w granicach podanych w punkcie 6.

Mieszankę wyprodukowaną po ustabilizowaniu się pracy otaczarki należy zgromadzić w silosie lub załadować na samochód. Próbki do badań należy pobierać ze skrzyni samochodu zgodnie z metodą określoną w PN-EN 12697-27 [44].

Na podstawie uzyskanych wyników Inżynier podejmuje decyzję o wykonaniu odcinka próbnego.

#### **5.6. Odcinek próbny**

Zaakceptowanie przez Inżyniera wyników badań próbek z próbnego zarobu stanowi podstawę do wykonania przez Wykonawcę odcinka próbnego. Za zgodą Inżyniera można połączyć wykonanie próby technologicznej z wykonaniem odcinka próbnego. W takim przypadku zaleca się pobrać próbki mieszanki mineralno-asfaltowej do badań z za rozścielacza, wg pktu 4.3, 4.5, 4.6 PN-EN12697-27 [44].

W przypadku braku innych uzgodnień z Inżynierem, Wykonawca powinien wykonać odcinek próbny co najmniej na trzy dni przed rozpoczęciem robót, w celu:

- sprawdzenia czy użyty sprzęt jest właściwy,
- określenia grubości warstwy mieszanki mineralno-asfaltowej przed zagęszczeniem, koniecznej do uzyskania wymaganej w kontrakcie grubości warstwy,
- określenia potrzebnej liczby przejazdów walców dla uzyskania prawidłowego zagęszczenia warstwy.

Do takiej próby Wykonawca powinien użyć takich materiałów oraz sprzętu, jaki stosowany będzie do wykonania warstwy nawierzchni.

Odcinek próbny powinien być zlokalizowany w miejscu uzgodnionym z Inżynierem. Powierzchnia odcinka próbnego powinna wynosić co najmniej 500 m<sup>2</sup>, a długość co najmniej 50 m i powinny być tak dobrane, aby na jego podstawie możliwa była ocena prawidłowości wbudowania i zagęszczenia mieszanki mineralno-asfaltowej.

Grubość układanej warstwy powinna być zgodna z grubością podaną w dokumentacji projektowej. Ilość próbek (rdzeni) pobrana z odcinka próbnego powinna być uzgodniona z Inżynierem i oceniona pod względem zgodności z wymaganiami niniejszej specyfikacji. Należy pobrać minimum w dwóch przekrojach poprzecznych po dwie próbki (rdzenie).

Dopuszcza się, aby za zgodą Inżyniera, odcinek próbny zlokalizowany był w ciągu zasadniczych prac nawierzchniowych objętych danym kontraktem.

Wykonawca może przystąpić do realizacji robót po zaakceptowaniu przez Inżyniera technologii wbudowania oraz wyników z odcinka próbnego.

#### **5.7. Połączenie międzywarstwowe**

Uzyskanie wymaganej trwałości nawierzchni jest uzależnione od zapewnienia połączenia między warstwami i ich współpracy w przenoszeniu obciążenia nawierzchni ruchem.

Podłoże powinno być skropione lepiszczem. Ma to na celu zwiększenie połączenia między warstwami konstrukcyjnymi oraz zabezpieczenie przed wnikaniem i zaleganiem wody między warstwami.

Warunki wykonania połączenia międzywarstwowego oraz kontrola wykonania skropienia zostały przedstawione w STWIORB D.04.03.01a [2].

### **5.8. Wbudowanie mieszanki mineralno-asfaltowej**

Przy doborze rodzaju mieszanki mineralno-asfaltowej do układu warstw konstrukcyjnych należy zachować zasadę mówiącą, że grubość warstwy musi być co najmniej dwuipółkrotnie większa od wymiaru D kruszywa danej mieszanki ( $h \geq 2,5xD$ ).

Jeżeli warstwa nawierzchni według dokumentacji projektowej jest zbyt gruba, aby można było ją rozłożyć i zagęścić w pojedynczej operacji, to warstwa ta może się składać z dwóch warstw technologicznych, z których każda zostaje rozłożona i zagęszczona w odrębnej operacji. Należy zapewnić pełne połączenie między tymi warstwami zgodnie z pkt.5.7.

Mieszankę mineralno-asfaltową można wbudowywać na podłożu przygotowanym zgodnie z zapisami w punktach 5.4 i 5.7.

Temperatura podłoża pod rozkładaną warstwę nie może być niższa niż  $+5^{\circ}\text{C}$ .

Transport mieszanki mineralno-asfaltowej asfaltowej powinien być zgodny z zaleceniami podanymi w punkcie 4.2.

Prace związane z wbudowaniem mieszanki mineralno-asfaltowej należy tak aplanować, aby:

- umożliwiły układanie warstwy całą szerokością jezdni (jedną rozkładarką lub dwoma rozkładarkami pracującymi obok siebie z odpowiednim przesunięciem), a w przypadku przebudów i remontów o dopuszczonym ruchu jednokierunkowym (wahadłowym) szerokością pasa ruchu,
- dzienne działki robocze (tj. odcinki nawierzchni na których mieszanka mineralno-asfaltowa jest wbudowywana jednego dnia) powinny być możliwie jak najdłuższe min. 200 m,
- organizacja dostaw mieszanki powinna zapewnić pracę rozkładarki bez zatrzymań.

Mieszankę mineralno-asfaltową asfaltową należy wbudowywać w odpowiednich warunkach atmosferycznych.

Nie wolno wbudowywać betonu asfaltowego, gdy na podłożu tworzy się zamknięty film wodny.

Temperatura otoczenia w ciągu doby nie powinna być niższa od temperatury podanej w tablicy 21. Temperatura otoczenia może być niższa w wypadku stosowania ogrzewania podłoża i obramowania (np. promienniki podczerwieni, urządzenia mikrofalowe). Temperatura powietrza powinna być mierzona co najmniej 3 razy dziennie: przed przystąpieniem do robót oraz podczas ich wykonywania w okresach równomiernie rozłożonych w planowanym czasie realizacji dziennej działki roboczej. Nie dopuszcza się układania mieszanki mineralno-asfaltowej asfaltowej podczas silnego wiatru ( $V > 16 \text{ m/s}$ ).

Podczas budowy nawierzchni należy dążyć do ułożenia wszystkich warstw przed sezonem zimowym, aby zapewnić szczelność nawierzchni i jej odporność na działanie wody i mrozu. Jeżeli w wyjątkowym przypadku zachodzi konieczność pozostawienia na zimę warstwy wiążącej lub wyrównawczej, to należy ją powierzchniowo uszczelnić w celu zabezpieczenia przed szkodliwym działaniem wody, mrozu i ewentualnie środków odładzających.

W wypadku stosowania mieszanek mineralno-asfaltowych z dodatkiem obniżającym temperaturę mieszania i wbudowania, należy indywidualnie określić wymagane warunki otoczenia.

Tablica 21. Minimalna temperatura otoczenia na wysokości 2 m podczas wykonywania warstwy wiążącej lub wyrównawczej z betonu asfaltowego

Rodzaj robót	Minimalna temperatura otoczenia, $^{\circ}\text{C}$
Warstwa wiążąca	0
Warstwa wyrównawcza	0

Mieszanka mineralno-asfaltowa powinna być wbudowywana rozkładarką wyposażoną w układ automatycznego sterowania grubości warstwy i utrzymywania niwelety zgodnie z dokumentacją projektową, elementy wibrujące do wstępnego zagęszczenia, urządzenia do podgrzewania elementów roboczych rozkładarki. W miejscach niedostępnych dla sprzętu dopuszcza się wbudowywanie ręczne.

Przy wykonywaniu nawierzchni dróg w kategorii KR6-7 zaleca się stosowanie do wykonania warstwy wiążącej podajników mieszanki mineralno-asfaltowej do zasilania kosza rozkładarki ze środków transportu.

Grubość wykonywanej warstwy powinna być sprawdzana co 25 m, w co najmniej trzech miejscach (w osi i przy brzegach warstwy).

Warstwy wałowane powinny być równomiernie zagęszczone ciężkimi walcami drogowymi o charakterystyce (statycznym nacisku liniowym) zapewniającej skuteczność zagęszczania, potwierdzoną na odcinku próbnym. Do warstw z betonu asfaltowego należy stosować walce drogowe stalowe gładkie z możliwością wibracji, osecylacji lub walce ogumione.

Mieszanka mineralno-asfaltowa powinna być wbudowywana rozkładarką wyposażoną w układ automatycznego sterowania grubości warstwy i utrzymywania niwelety zgodnie z dokumentacją projektową. W miejscach niedostępnych dla sprzętu dopuszcza się wbudowywanie ręczne.

Grubość wykonywanej warstwy powinna być sprawdzana co 25 m, w co najmniej trzech miejscach (w osi i przy brzegach warstwy).

### **5.9. Połączenia technologiczne**

Połączenia technologiczne należy wykonywać jako:

- złącza podłużne i poprzeczne (wg definicji p. 1.4.18.),
- spoiny (wg definicji p.1.4.19.).

Połączenia technologiczne powinny być jednorodne i szczelne.

#### **5.9.1. Wykonanie złączy**

##### **5.9.1.1. Sposób wykonania złączy-wymagania ogólne**

Złącza w warstwach nawierzchni powinny być wykonywane w linii prostej.

Złącza podłużnego nie można umiejscawiać w śladach kół, ani w obszarze poziomego oznakowania jezdni.

Złącza podłużne między pasami kolejnych warstw technologicznych należy przesuwac względem siebie co najmniej 30



**Specyfikacje Techniczne Wykonania i Odbioru Robót Budowlanych dla zadania:  
„ROZBUDOWA DROGI WOJEWÓDZKIEJ NR 459 W MIEJSCOWOŚCI NAROK”**

---

cm w kierunku poprzecznym do osi jezdni. Złącza poprzeczne między działkami roboczymi układanych pasów kolejnych warstw technologicznych należy przesunąć względem siebie o co najmniej 2 m w kierunku podłużnym do osi jezdni.

Połączenie nawierzchni mostowej z nawierzchnią drogową powinno być wykonane w strefie płyty przejściowej. Połączenie warstw ścieralnej i wiążącej powinno być przesunięte o co najmniej 0,5 m. Krawędzie poprzeczne łączonych warstw wiążącej i ścieralnej nawierzchni drogowej powinny być odcięte piłą.

Złącza powinny być całkowicie związane, a powierzchnie przylegających warstw powinny być w jednym poziomie.

#### 5.9.1.2. Technologia rozkładania „gorące przy gorącym”

Metoda ta ma zastosowanie w przypadku wykonywania złącza podłużnego, gdy układanie mieszanki odbywa się przez minimum dwie rozkładarki pracujące obok siebie z przesunięciem. Wydajności wstępnej zagęszczania deską rozkładarek muszą być do siebie dopasowane. Przyjęta technologia robót powinna zapewnić prawidłowe i szczelne połączenia układanych pasów warstwy technologicznej. Warunek ten można zapewnić przez zminimalizowanie odległości między rozkładarkami tak, aby odległość między układanymi pasami nie była większa niż długość rozkładarki oraz druga w kolejności rozkładarka nakładała mieszankę na pierwszy pas.

Walce zagęszczające mieszankę za każdą rozkładarką powinny być o zbliżonych parametrach. Zagęszczanie każdego z pasów należy rozpoczynać od zewnętrznej krawędzi pasa i stopniowo zagęszczać pas w kierunku złącza.

Przy tej metodzie nie stosuje się dodatkowych materiałów do złączy.

#### 5.9.1.3. Technologia rozkładania „gorące przy zimnym”

Wykonanie złączy metodą „gorące przy zimnym” stosuje się w przypadkach, gdy ze względu na ruch, względnie z innych uzasadnionych powodów konieczne jest wykonywanie nawierzchni w odstępach czasowych. Krawędź złącza w takim przypadku powinna być wykonana w trakcie układania pierwszego pasa ruchu.

Wcześniej wykonany pas warstwy technologicznej powinien mieć wyprofilowaną krawędź równomiernie zagęszczoną, bez pęknięć. Krawędź ta nie może być pionowa, lecz powinna być skośna (pochylenie około 3:1 tj. pod kątem 70-80° w stosunku do warstwy niżej leżącej). Skos wykonany „na gorąco”, powinien być uformowany podczas układania pierwszego pasa ruchu, przy zastosowaniu rolki dociskowej lub noża talerzowego.

Jeżeli skos nie został uformowany „na gorąco”, należy uzyskać go przez frezowanie zimnego pasa, z zachowaniem wymaganego kąta. Powierzchnia styku powinna być czysta i sucha. Przed ułożeniem sąsiedniego pasa całą powierzchnię styku należy pokryć taśmą przylepną lub pastą w ilości podanej w punktach 5.9.1.5. i 5.9.1.6.

Drugi pas powinien być wykonywany z zakładem 2-3 cm licząc od górnej krawędzi złącza, zachodzącym na pas wykonany wcześniej.

#### 5.9.1.4. Zakończenie działki roboczej

Zakończenie działki roboczej należy wykonać w sposób i przy pomocy urządzeń zapewniających uzyskanie nieregularnej powierzchni spoiny (przy pomocy wstawianej kantówki lub frezarki). Zakończenie działki roboczej należy wykonać prostopadle do osi drogi.

Krawędź działki roboczej jest równocześnie krawędzią poprzeczną złącza.

Złącza poprzeczne między działkami roboczymi układanych pasów kolejnych warstw technologicznych należy przesunąć względem siebie o co najmniej 3 m w kierunku podłużnym do osi jezdni.

#### 5.9.1.5. Wymagania wobec wbudowania taśm bitumicznych

Minimalna wysokość taśmy wynosi 4 cm.

Grubość taśmy w złączach powinna wynosić 10 mm.

Krawędź boczna złącza podłużnego powinna być uformowana za pomocą rolki dociskowej lub poprzez obcięcie nożem talerzowym.

Krawędź boczna złącza poprzecznego powinna być uformowana w taki sposób i za pomocą urządzeń umożliwiających uzyskanie nieregularnej powierzchni.

Powierzchnie krawędzi do których klejona będzie taśma, powinny być czyste i suche. Przed przyklejeniem taśmy w metodzie „gorące przy zimnym”, krawędzie „zimnej” warstwy na całkowitej grubości, należy zagruntować zgodnie z zaleceniami producenta taśmy.

Taśma bitumiczna powinna być wstępnie przyklejona do zimnej krawędzi złącza pokrywając 2/3 wysokości warstwy licząc od górnej powierzchni..

#### 5.9.1.6. Wymagania wobec wbudowywania past bitumicznych

Przygotowanie krawędzi bocznych jak w przypadku stosowania taśm bitumicznych.

Pasta powinna być nanoszona mechanicznie z zapewnieniem równomiernego jej rozprowadzenia na bocznej krawędzi w ilości 3 - 4 kg/m<sup>2</sup> (warstwa o grubości 3 - 4 mm przy gęstości około 1,0 g/cm<sup>3</sup>). Dopuszcza się ręczne nanoszenie past w miejscach niedostępnych.

#### 5.9.2. Wykonanie spoin

Spoiny należy wykonywać w wypadku połączeń warstwy z urządzeniami w nawierzchni lub ją ograniczającymi.

Spoiny należy wykonywać z materiałów termoplastycznych (taśmy, pasty) zgodnych z pktm 2.7.

Grubość elastycznej taśmy uszczelniającej w spoinach w warstwie wiążącej powinna wynosić nie mniej niż 15 mm.

Pasta powinna być nanoszona mechanicznie z zapewnieniem równomiernego jej rozprowadzenia na bocznej krawędzi w ilości 3 - 4 kg/m<sup>2</sup> (warstwa o grubości 3 - 4 mm przy gęstości około 1,0 g/cm<sup>3</sup>).

#### 5.10. Krawędzie

W przypadku warstwy ścieralnej rozkładanej przy urządzeniach ograniczających nawierzchnię, których górna powierzchnia ma być w jednym poziomie z powierzchnią tej nawierzchni (np. ściek uliczny, korytka odwadniające) oraz gdy spadek jezdni jest w stronę tych urządzeń, to powierzchnia warstwy ścieralnej powinna być wyższa o 0,5÷1,0 cm.

**Specyfikacje Techniczne Wykonania i Odbioru Robót Budowlanych dla zadania:  
„ROZBUDOWA DROGI WOJEWÓDZKIEJ NR 459 W MIEJSCOWOŚCI NAROK”**

W przypadku warstw nawierzchni bez urządzeń ograniczających (np. krawężników) krawężdom należy nadać spadki o nachyleniu nie większym niż 2:1, przy pomocy rolki dociskowej mocowanej do walca lub elementu mocowanego do rozkładarki tzw „buta” („na gorąco”). Jeżeli krawędzie nie zostały uformowane na gorąco krawężdzi należy wyfrezować na zimno.

Po wykonaniu nawierzchni asfaltowej o jednostronnym nachyleniu jezdni należy uszczelnić krawędź położoną wyżej (niżej położona krawędź powinna zostać nieuszczelniona).

W przypadku nawierzchni o dwustronnym nachyleniu (przekrój daszkowy) decyzję o potrzebie i sposobie uszczelnienia krawędzi zewnętrznych podejmie Projektant w uzgodnieniu z Inżynierem.

Krawędzie zewnętrzne oraz powierzchnie odsadzek poziomych należy uszczelnić przez pokrycie gorącym asfaltem w ilości:

- powierzchnie odsadzek - 1,5 kg/m<sup>2</sup>,
- krawędzie zewnętrzne - 4 kg/m<sup>2</sup>.

Gorący asfalt może być nanoszony w kilku przejściach roboczych.

Do uszczelniania krawędzi zewnętrznych należy stosować asfalt drogowy według PN-EN 12591[23], asfalt modyfikowany polimerami według PN-EN 14023[66], asfalt wielorodajowy wg PN-EN 13924-2[65], albo inne lepiszcza według norm lub aprobat technicznych. Uszczelnienie krawędzi zewnętrznej należy wykonać gorącym lepiszczem.

Lepiszczce powinno być naniesione odpowiednio szybko tak, aby krawędzie nie uległy zabrudzeniu. Niżej położona krawędź (z wyjątkiem strefy zmiany przechyłki) powinna pozostać nieuszczelniona.

Dopuszcza się jednoczesne uszczelnianie krawędzi kolejnych warstw, jeżeli warstwy były ułożone jedna po drugiej, a krawędzie były zabezpieczone przed zanieczyszczeniem. Jeżeli krawędź położona wyżej jest uszczelniana warstwowo, to przylegającą powierzchnię odsadki danej warstwy należy uszczelnić na szerokości co najmniej 10 cm.

## **6. KONTROLA JAKOŚCI ROBÓT**

### **6.1. Ogólne zasady kontroli jakości robót**

Ogólne zasady kontroli jakości robót podano w STWIORB D-M-00.00.00 „Wymagania ogólne” [1] pkt 6.

### **6.2. Badania przed przystąpieniem do robót**

#### **6.2.1. Dokumenty i wyniki badań materiałów**

Przed przystąpieniem do robót Wykonawca powinien:

- uzyskać wymagane dokumenty, dopuszczające wyroby budowlane do obrotu i powszechnego stosowania (np. stwierdzenie o oznakowaniu materiału znakiem CE lub znakiem budowlanym B, certyfikat zgodności, deklarację zgodności, aprobatę techniczną, ew. badania materiałów wykonane przez dostawców itp.),
- ew. wykonać własne badania właściwości materiałów przeznaczonych do wykonania robót, określone przez Inżyniera.

W przypadku zmiany rodzaju i właściwości materiałów budowlanych należy ponownie wykazać ich przydatność do przewidywanego celu.

Wszystkie dokumenty oraz wyniki badań Wykonawca przedstawia Inżynierowi do akceptacji.

#### **6.2.2. Badanie typu**

Przed przystąpieniem do robót, w terminie uzgodnionym z Inżynierem, Wykonawca przedstawi do akceptacji badania typu mieszanek mineralno-asfaltowych wraz z wymaganymi w normie PN-EN 13108-20 [54] załącznikami, w celu zatwierdzenia do stosowania. W przypadku zaistnienia podanych poniżej sytuacji wymagających powtórzenia badania typu należy je ponownie wykonać i przedstawić do akceptacji.

Badanie typu powinno zawierać:

- a) informacje ogólne:
  - nazwę i adres producenta mieszanki mineralno-asfaltowej,
  - datę wydania,
  - nazwę wytwórni produkującej mieszankę mineralno –asfaltową,
  - określenie typu mieszanki i kategorii, z którymi jest deklarowana zgodność,
  - zestawienie metod przygotowania próbek oraz metod i warunków badania poszczególnych właściwości,
- b) informacje o składnikach:
  - każdy wymiar kruszywa: źródło i rodzaj,
  - lepiszcze: typ i rodzaj,
  - wypełniacz: źródło i rodzaj,
  - dodatki: źródło i rodzaj,
  - wszystkie składniki: wyniki badań zgodnie z zestawieniem podanym w tablicy 22.

Tablica 22. Rodzaj i liczba badań składników mieszanki mineralno-asfaltowej

Składnik	Właściwość	Metoda badania	Liczba badań
Kruszywo (PN-EN 13043 [50])	Uziarnienie	PN-EN 933-1 [6]	1 na frakcję
	Gęstość	PN-EN 1097-6 [16]	1 na frakcję
Lepiszczce (PN-EN 12591 [23], PN-EN13924-2 [65], PN-EN 14023 [66])	Penetracja lub tem-peratura mięknięcia	PN-EN 1426 [20] lub PN-EN 1427 [21]	1
	Nawrót sprężysty <sup>*)</sup>	PN-EN 13398 [58]	1
Wypełniacz (PN-EN 13043 [50])	Uziarnienie	PN-EN 933-10 [12]	1
	Gęstość	PN-EN 1097-7 [17]	1
Dodatki	Typ		
Granulat asfaltowy <sup>**)</sup>	Uziarnienie	PN-EN 12697-2 [32]	1
	Zawartość lepiszcza	PN-EN 12697-1 [31]	1
	Penetracja odzyskanego	PN-EN 12697-3 [33] lub PN-EN	1

**Specyfikacje Techniczne Wykonania i Odbioru Robót Budowlanych dla zadania:  
„ROZBUDOWA DROGI WOJEWÓDZKIEJ NR 459 W MIEJSCOWOŚCI NAROK”**

	lepiszcza	12697-4 [34] oraz PN-EN 1426 [20]	
	Temperatura mięknięcia lepiszcza	PN-EN 12697-3 [33] lub PN-EN 12697-4 [34] oraz PN-EN 1427 [21]	1
	gęstość	PN-EN 12697-5 [35]	1

\*) dotyczy jedynie lepiszczy wg PN-EN 14023 [66],

\*\*) sprawdzane właściwości powinny być odpowiednie do procentowego dodatku; przy małym procentowym dodatku stosuje się minimum wymagań.

c) informacje o mieszance mineralno-asfaltowej:

- skład mieszki podany jako wejściowy (w przypadku walidacji w laboratorium) lub wyjściowy skład (w wypadku walidacji produkcji),
- wyniki badań zgodnie z zestawieniem podanym w tablicy 23.

Tablica 23. Rodzaj i liczba badań mieszanki mineralno-asfaltowej

Właściwość	Metoda badania	Liczba badań
Zawartość lepiszcza (obowiązkowa)	PN-EN 12697-1[31] PN-EN 12697-39 [46]	1
Uziarnienie (obowiązkowa)	PN-EN 12697-2 [32]	1
Zawartość wolnych przestrzeni łącznie z VFB i VMA przy wymaganej zawartości wolnych przestrzeni $V_{max} \leq 7\%$ (obowiązkowa)	PN-EN 12697-8 [37] Gęstość objętościowa wg PN-EN 12697-6 [36], metoda B, w stanie nasyconym powierzchniowo suchym. Gęstość wg PN-EN 12697-5 [35], metoda A, w wodzie	1
Wrażliwość na działanie wody (powiązana funkcjonalnie)	PN-EN 12697-12 [39]	1
Odporność na deformacje trwałe (powiązana funkcjonalnie); dotyczy betonu asfaltowego zaprojektowanego do maksymalnego obciążenia osi poniżej 130 kN	PN-EN 12697-22 [41], mały aparat, metoda B, w powietrzu, przy wymaganej temperaturze	1
Sztynność (funkcjonalna)	PN-EN 12697-26 [43]	1
Zmęczenie (funkcjonalna) do nawierzchni zaprojektowanych wg kryterium opartym na czteropunktowym zginaniu	PN-EN 12697-24 [42], załącznik D	1
Odporność na paliwo (powiązana funkcjonalnie)	PN-EN 12697-43 [49]	1
Odporność na środki odladzające (powiązana funkcjonalnie)	PN-EN 12697-41 [47]	1

Badanie typu należy przeprowadzić zgodnie z PN-EN 13108-20 [54] przy pierwszym wprowadzeniu mieszank mineralno-asfaltowych do obrotu i powinno być powtórzone w wypadku:

- upływu trzech lat,
- zmiany złoża kruszywa,
- zmiany rodzaju kruszywa (typu petrograficznego),
- zmiany kategorii kruszywa grubego, jak definiowano w PN-EN 13043 [50], jednej z następujących właściwości: kształtu, udziału ziaren częściowo przekruszonych, odporności na rozdrabnianie, odporności na ścieranie lub kancistości kruszywa drobnego,
- zmiany gęstości ziaren (średnia ważona) o więcej niż  $0,05 \text{ Mg/m}^3$ ,
- zmiany rodzaju lepiszcza,
- zmiany typu mineralogicznego wypełniacza.

Dopuszcza się zastosowanie podejścia grupowego w zakresie badania typu. Oznacza to, że w wypadku, gdy nastąpiła zmiana składu mieszanki mineralno-asfaltowej i istnieją uzasadnione przesłanki, że dana właściwość nie ulegnie pogorszeniu oraz przy zachowaniu tej samej wymaganej kategorii właściwości, to nie jest konieczne badanie tej właściwości w ramach badania typu.

### 6.3. Badania w czasie robót

#### 6.3.1. Uwagi ogólne

Badania dzielą się na:

- badania Wykonawcy (w ramach własnego nadzoru),
- badania kontrolne (w ramach nadzoru zleceńodawcy – Inżyniera)
  - dodatkowe,
  - arbitrażowe.

### 6.4. Badania Wykonawcy

#### 6.4.1. Badania w czasie wytwarzania mieszanki mineralno-asfaltowej

Badania Wykonawcy w czasie wytwarzania mieszanki mineralno-asfaltowej powinny być wykonywane w ramach zakładowej kontroli produkcji, zgodnie z normą PN-EN 13108-21 [55].

Zakres badań Wykonawcy w systemie zakładowej kontroli produkcji obejmuje:

- badania materiałów wsadowych do mieszanki mineralno-asfaltowej (asfaltów, kruszyw wypełniacza i dodatków),

**Specyfikacje Techniczne Wykonania i Odbioru Robót Budowlanych dla zadania:  
„ROZBUDOWA DROGI WOJEWÓDZKIEJ NR 459 W MIEJSCOWOŚCI NAROK”**

---

– badanie składu i właściwości mieszanki mineralno-asfaltowej.  
Częstotliwość oraz zakres badań i pomiarów w czasie wytwarzania mieszanki mineralno-asfaltowej powinno być zgodne z certyfikowanym systemem ZKP.

**6.4.2. Badania w czasie wykonywania warstwy asfaltowej i badania gotowej warstwy**

Badania Wykonawcy są wykonywane przez Wykonawcę lub jego zleceniobiorców celem sprawdzenia, czy jakość materiałów budowlanych (mieszanek mineralno-asfaltowych i ich składników, lepiszczy i materiałów do uszczelnień itp.) oraz gotowej warstwy (wbudowane warstwy asfaltowe, połączenia itp.) spełniają wymagania określone w kontrakcie.

Wykonawca powinien wykonywać te badania podczas realizacji kontraktu, z niezbędną starannością i w wymagającym zakresie. Wyniki należy zapisywać w protokołach. W razie stwierdzenia uchybień w stosunku do wymagań kontraktu, ich przyczyny należy niezwłocznie usunąć.

Wyniki badań Wykonawcy należy przekazywać Inżynierowi na jego żądanie. Inżynier może zdecydować o dokonaniu odbioru na podstawie badań Wykonawcy. W razie zastrzeżeń Inżynier może przeprowadzić badania kontrolne według pktu 6.5.

Zakres badań Wykonawcy związany z wykonywaniem nawierzchni:

- pomiar temperatury powietrza,
- pomiar temperatury mieszanki mineralno-asfaltowej podczas wykonywania nawierzchni (wg PN-EN 12697-13 [40]),
- ocena wizualna mieszanki mineralno-asfaltowej,
- wykaz ilości materiałów lub grubości wykonanej warstwy,
- pomiar spadku poprzecznego warstwy asfaltowej,
- pomiar równości warstwy asfaltowej (wg pktu 6.5.4.4),
- pomiar parametrów geometrycznych poboczny,
- ocena wizualna jednorodności powierzchni warstwy,
- ocena wizualna jakości wykonania połączeń technologicznych.

**6.5. Badania kontrolne Zamawiającego**

Badania kontrolne są badaniami Inżyniera, których celem jest sprawdzenie, czy jakość materiałów budowlanych (mieszanek mineralno-asfaltowych i ich składników, lepiszczy i materiałów do uszczelnień itp.) oraz gotowej warstwy (wbudowane warstwy asfaltowe, połączenia itp.) spełniają wymagania określone w kontrakcie. Wyniki tych badań są podstawą odbioru. Pobieraniem próbek i wykonaniem badań na miejscu budowy zajmuje się Inżynier w obecności Wykonawcy. Badania odbywają się również wtedy, gdy Wykonawca zostanie w porę powiadomiony o ich terminie, jednak nie będzie przy nich obecny. Wykonawca może pobierać i pakować próbki do badań kontrolnych. Do wysłania próbek i przeprowadzenia badań kontrolnych jest upoważniony tylko Zamawiający lub uznana przez niego placówka badawcza. Zamawiający decyduje o wyborze takiej placówki.

Rodzaj i zakres badań kontrolnych Zamawiającego mieszanki mineralno-asfaltowej i wykonanej warstwy jest następujący:

- badania materiałów wsadowych do mieszanki mineralno-asfaltowej (asfaltów, kruszyw, wypełniacza i dodatków).

Mieszanka mineralno-asfaltowa <sup>a)</sup>:

- uziarnienie,
- zawartość lepiszcza,
- temperatura 182mięknienia odzyskanego lepiszcza,
- gęstość i zawartość wolnych przestrzeni próbki.

Warunki technologiczne wbudowywania mieszanki mineralno-asfaltowej:

- pomiar temperatury powietrza podczas pobrania próby do badań,
- pomiar temperatury mieszanki mineralno-asfaltowej,
- ocena wizualna dostarczonej mieszanki mineralno-asfaltowej.

Wykonana warstwa:

- wskaźnik zagęszczenia
- grubość warstwy lub ilość zużytego materiału,
- równość podłużna i poprzeczna,
- spadki poprzeczne,
- zawartość wolnych przestrzeni,
- złącza technologiczne,
- szerokość warstwy,
- rzędne wysokościowe,
- ukształtowanie osi w planie,
- ocena wizualna warstwy.

<sup>a)</sup> w razie potrzeby specjalne kruszywa i dodatki.

**6.5.1. Badanie materiałów wsadowych**

Właściwości materiałów wsadowych należy oceniać na podstawie badań pobranych próbek w miejscu produkcji mieszanki mineralno-asfaltowej.

Do oceny jakości materiałów wsadowych mieszanki mineralno-asfaltowej, za zgodą nadzoru i Zamawiającego mogą posłużyć wyniki badań wykonanych w ramach zakładowej kontroli produkcji.

**6.5.1.1. Kruszywa i wypełniacz**

Z kruszywa należy pobrać i zbadać średnie próbki. Wielkość pobranej średniej próbki nie może być mniejsza niż:

- wypełniacz 2 kg,
- kruszywa o uziarnieniu do 8 mm 5 kg,
- kruszywa o uziarnieniu powyżej 8 mm 15 kg.

**Specyfikacje Techniczne Wykonania i Odbioru Robót Budowlanych dla zadania:  
„ROZBUDOWA DROGI WOJEWÓDZKIEJ NR 459 W MIEJSCOWOŚCI NAROK”**

Wypełniacz i kruszywa powinny spełniać wymagania podane w pktcie 2.4.

**6.5.1.2. Lepiszczce**

Z lepiszcza należy pobrać próbkę średnią składająca się z 3 próbek częściowych po 2 kg. Z tego jedną próbkę częściową należy poddać badaniom. Ponadto należy zbadać kolejną próbkę, jeżeli wygląd zewnętrzny (jednolitość, kolor, zapach, zanieczyszczenia) może budzić obawy.

Asfalty powinny spełniać wymagania podane w pktcie 2.2 i 2.3.

**6.5.1.3. Materiały do uszczelniania połączeń**

Z lepiszcza lub materiałów termoplastycznych należy pobrać próbki średnie składające się z 3 próbek częściowych po 2 kg. Z tego jedną próbkę częściową należy poddać badaniom. Ponadto należy pobrać i zbadać kolejną próbkę, jeżeli zewnętrzny wygląd (jednolitość, kolor, połysk, zapach, zanieczyszczenia) może budzić obawy.

Materiały do uszczelniania połączeń powinny spełniać wymagania podane w pktcie 2.7.

**6.5.2. Badania mieszanki mineralno-asfaltowej**

Właściwości materiałów należy oceniać na podstawie badań pobranych próbek mieszanki mineralno-asfaltowej przed wbudowaniem (wbudowanie oznacza wykonanie warstwy asfaltowej). Wyjątkowo dopuszcza się badania próbek pobranych z wykonanej warstwy asfaltowej.

Do oceny jakości mieszanki mineralno-asfaltowej za zgodą nadzoru i Zamawiającego mogą posłużyć wyniki badań wykonanych w ramach zakładowej kontroli produkcji.

Na etapie oceny jakości wbudowanej mieszanki mineralno-asfaltowej podaje się wartości dopuszczalne i tolerancje, w których uwzględnia się: rozrzut występujący przy pobieraniu próbek, dokładność metod badań oraz odstępstwa uwarunkowane metodą pracy.

Właściwości materiałów budowlanych należy określać dla każdej warstwy technologicznej, a metody badań powinny być zgodne z wymaganiami podanymi poniżej, chyba że STWIORB lub dokumentacja projektowa podają inaczej.

**6.5.2.1. Uziarnienie**

Uziarnienie każdej próbki pobranej z luźnej mieszanki mineralno-asfaltowej nie może odbiegać od wartości projektowanej, z uwzględnieniem dopuszczalnych odchyłek podanych w tablicy 24, w zależności od liczby wyników badań z danego odcinka budowy. Wyniki badań nie uwzględniają badań kontrolnych dodatkowych.

Tablica 24. Dopuszczalne odchyłki dotyczące pojedynczego wyniku badania i średniej arytmetycznej wyników badań zawartości kruszywa

Kruszywo o wymiarze	Liczba wyników badań					
	1	2	od 3 do 4	od 5 do 8	od 9 do 19	≥20
< 0,063 mm [% (m/m) –mieszanki gruboziarniste	±4,0	±3,6	±3,2	±2,9	±2,4	±2,0
< 0,063 mm [% (m/m) –mieszanki drobnoziarniste	±3,0	±2,7	±2,4	±2,1	±1,8	±1,5
< 0,125 mm [% (m/m)] – mieszanki gruboziarniste	±5,0	±4,4	±3,9	±3,4	±2,7	±2,0
< 0,125 mm, [% (m/m)] – mieszanki drobnoziarniste	±4,0	±3,6	±3,3	±2,9	±2,5	±2,0
Od 0,063 mm do 2 mm	±8	±6,1	±5,0	±4,1	±3,3	±3,0
> 2 mm	±8	±6,1	±5,0	±4,1	±3,3	±3,0
Ziarna grube (mieszanki drobnoziarniste)	-8 +5	-6,7 +4,7	-5,8 +4,5	-5,1 +4,3	-4,4 +4,1	±4,0
Ziarna grube (mieszanki gruboziarniste)	-9 +5,0	-7,6 +5,0	-6,8 +5,0	-6,1 +5,0	-5,5 +5,0	±5,0

**6.5.2.2. Zawartość lepiszcza**

Zawartość rozpuszczalnego lepiszcza z każdej próbki pobranej z mieszanki mineralno-asfaltowej nie może odbiegać od wartości projektowanej, z uwzględnieniem podanych dopuszczalnych odchyłek, w zależności od liczby wyników badań z danego odcinka budowy (tablica 25). Do wyników badań nie zalicza się badań kontrolnych dodatkowych.

Tablica 25. Dopuszczalne odchyłki pojedynczego wyniku badania i średniej arytmetycznej wyników badań zawartości lepiszcza rozpuszczalnego [% (m/m)]

Rodzaj mieszanki	Liczba wyników badań					
	1	2	Od 3 do 4	Od 5 do 8 <sup>a)</sup>	Od 9 do 19 <sup>a)</sup>	≥20
Mieszanki gruboziarniste	±0,6	±0,55	±0,50	±0,40	±0,35	±0,30
Mieszanki drobnoziarniste	±0,5	±0,45	±0,40	±0,40	±0,35	±0,30
a) dodatkowo dopuszcza się maksymalnie jeden wynik, spośród wyników badań wziętych do obliczenia średniej arytmetycznej, którego odchyłka jest większa od dopuszczalnej odchyłki dotyczącej średniej arytmetycznej, lecz nie przekracza dopuszczalnej odchyłki jak do pojedynczego wyniku badania						

**6.5.2.3. Temperatura mięknięcia lepiszcza odzyskanego**

Dla asfaltów drogowych zgodnych z PN-EN 12591[23] oraz wielorodzajowych zgodnych z PN-EN 13924-2 [65], temperatura mięknięcia lepiszcza odzyskanego, nie może być większa niż maksymalna wartość temperatury

**Specyfikacje Techniczne Wykonania i Odbioru Robót Budowlanych dla zadania:  
„ROZBUDOWA DROGI WOJEWÓDZKIEJ NR 459 W MIEJSCOWOŚCI NAROK”**

mięknienia, o więcej niż dopuszczalny wzrost temperatury mięknienia po starzeniu metodą RTFOT podany w normie (przykładowo dla MG 50/70-54/64 jest to:  $64^{\circ}\text{C} + 10^{\circ}\text{C} = 74^{\circ}\text{C}$ ).

Jeżeli w składzie mieszanki mineralno-asfaltowej jest grantulat asfaltowy, to temperatura mięknienia wyekstrahowanego lepiszcza nie może przekroczyć temperatury mięknienia  $T_{R\&Bmix}$ , podanej w badaniu typu o więcej niż  $8^{\circ}\text{C}$ .

Temperatura mięknienia lepiszcza (asfaltu lub polimeroasfaltu) wyekstrahowanego z mieszanki mineralno-asfaltowej nie powinna przekroczyć wartości dopuszczalnych podanych w tabelicy 26.

Tablica 26. Najwyższa temperatura mięknienia wyekstrahowanego polimeroasfaltu drogowego

Rodzaj lepiszcza	Najwyższa temperatura mięknienia $^{\circ}\text{C}$
PMB-25/55-60	78

W przypadku, gdy dostarczony na wytwórnię polimeroasfalt charakteryzuje się wysoką temperaturą mięknienia (tzn. większą niż dolna granica normowa  $+ 10^{\circ}\text{C}$ ), która została udokumentowana w ramach kontroli jakości i zasad ZKP na wytwórni, stosuje się wymaganie górnej granicy temperatury mięknienia wyekstrahowanego lepiszcza obliczone w następujący sposób:

Najwyższa dopuszczalna temperatura mięknienia wyekstrahowanego polimeroasfaltu = temperatura mięknienia zbadanej dostawy na wytwórnię + dopuszczalny wg Załącznika krajowego NA do PN-EN 14023[66] wzrost temperatury mięknienia po starzeniu RTFOT.

W przypadku mieszanki mineralno-asfaltowej z polimeroasfaltem nawrot sprężysty lepiszcza wyekstrahowanego powinien wynieść co najmniej 40%. Dotyczy to również przedwczesnego zerwania tego lepiszcza w badaniu, przy czym należy wtedy podać wartość wydłużenia (zgodnie z zapisami normy PN-EN 13398[58]).

#### 6.5.2.4. Gęstość i zawartość wolnych przestrzeni

Zawartość wolnych przestrzeni w próbce Marshalla pobranej z mieszanki mineralno-asfaltowej lub wyjątkowo powtórnie rozgrzanej próbki pobranej z nawierzchni nie może wykroczyć poza wartości podane w pktcie 2.10 o więcej niż 1,5% (v/v).

#### 6.5.3. Warunki technologiczne wbudowywania mieszanki mineralno-asfaltowej

Temperatura powietrza powinna być mierzona przed i w czasie robót; nie powinna być mniejsza niż podano w tabelicy 26.

Pomiar temperatury mieszanki mineralno-asfaltowej podczas wykonywania nawierzchni polega na kilkakrotnym zanurzeniu termometru w mieszance znajdującej się w zasobniku rozścielacza i odczytaniu temperatury. Dodatkowo należy sprawdzać temperaturę mieszanki za stołem rozścielacza w przypadku dłuższego postoju spowodowanego przerwą w dostawie mieszanki mineralno-asfaltowej z wytwórni. Jeżeli temperatura za stołem po zakończeniu postoju będzie zbyt niska do uzyskania odpowiedniego zagęszczenia, to należy wykonać zakończenie działki roboczej i rozpocząć proces układania jak dla nowej.

Pomiar temperatury mieszanki mineralno-asfaltowej należy wykonać zgodnie z wymaganiami normy PN-EN 12697-13 [40].

Sprawdzeniu podlega wygląd mieszanki mineralno-asfaltowej w czasie rozładunku do zasobnika rozścielacza oraz porównaniu z normalnym wyglądem z uwzględnieniem uziarnienia, jednorodności mieszanki, prawidłowości pokrycia ziaren lepiszczem, koloru, ewentualnego nadmiaru lub niedoboru lepiszcza.

#### 6.5.4. Wykonana warstwa

##### 6.5.4.1. Wskaźnik zagęszczenia i zawartość wolnych przestrzeni

Zagęszczenie wykonanej warstwy wyrażone wskaźnikiem zagęszczenia oraz zawartością wolnych przestrzeni nie może przekroczyć wartości dopuszczalnych podanych w tabelicy 27. Dotyczy to każdego pojedynczego oznaczenia danej właściwości.

Określenie gęstości objętościowej należy wykonywać według PN-EN 12697-6 [36].

Tablica 27. Właściwości warstwy AC

Warstwa	Typ i wymiar mieszanki	Wskaźnik zagęszczenia [%]	Zawartość wolnych przestrzeni w warstwie [% (v/v)]
Wiążąca			
	AC 16 W, KR3-KR7	$\geq 98$	3,0÷8,0

Wskaźnik zagęszczenia i zawartość wolnych przestrzeni należy badać dla każdej warstwy i na każde rozpoczęte  $6000\text{ m}^2$  nawierzchni jedna próbka; w razie potrzeby liczba próbek może zostać zwiększona (np. nawierzchnie dróg w terenie zabudowy, nawierzchnie mostowe).

##### 6.5.4.2. Grubość warstwy

Średnia grubość dla poszczególnych warstw asfaltowych oraz średnia grubość dla całego pakietu tych warstw powinna być zgodna z grubością przyjętą w projekcie konstrukcji nawierzchni. Jedynie przypadku pojedynczych wyników pomiarów grubości wykonanej warstwy oznaczane według PN-EN 12697-36 [45] mogą odbiegać od projektu o wartości podane w tabelicy 28.

Tablica 28. Dopuszczalne odchyłki grubości warstwy [%]

Warunki oceny	Pakiet: warstwa ścieralna+wiążąca +podbudowa asfaltowa razem	Warstwa wiążąca

**Specyfikacje Techniczne Wykonania i Odbioru Robót Budowlanych dla zadania:  
„ROZBUDOWA DROGI WOJEWÓDZKIEJ NR 459 W MIEJSCOWOŚCI NAROK”**

Dla wartości średniej grubości wbudowanej warstwy z całego odcinka budowy	Nie dopuszcza się zaniżenia grubości	Nie dopuszcza się zaniżenia grubości
Dla wartości pojedynczych wyników pomiarów grubości wbudowanej warstwy	0÷10%, ale nie więcej niż 1,0 cm	0÷10%

Należy sprawdzić zachowanie zasady mówiącej, że grubość warstwy musi być co najmniej dwuipółkrotnie większa od wymiaru D kruszywa danej mieszanki ( $h \geq 2,5 \times D$ ).

Zwiększone grubości poszczególnych warstw będą zaliczane jako wyrównanie ewentualnych niedoborów niżej leżącej warstwy.

**6.5.4.3. Spadki poprzeczne**

Spadki poprzeczne nawierzchni należy badać nie rzadziej niż co 20 m oraz w punktach głównych łuków poziomych.

Spadki poprzeczne powinny być zgodne z dokumentacją projektową, z tolerancją  $\pm 0,5\%$ .

**6.5.4.4. Równość podłużna i poprzeczna**

**a) Równość podłużna**

Do oceny równości podłużnej warstw wiążącej i wyrównawczej nawierzchni dróg wszystkich klas należy stosować metodę pomiaru ciągłego równoważną użyciu łąty i klina np. z wykorzystaniem planografu, umożliwiającą wyznaczanie odchyleń równości podłużnej jako największej odległości (prześwitu) pomiędzy teoretyczną linią łączącą spody kolek jezdnych urządzenia a mierzoną powierzchnią warstwy [mm].

W miejscach niedostępnych dla planografu pomiar równości podłużnej warstw nawierzchni należy wykonać w sposób ciągły z użyciem łąty i klina. Długość łąty w pomiarze równości podłużnej powinna wynosić 4 m.

Maksymalne wartości odchyleń równości podłużnej dla warstwy oznaczone pomiarem ciągłym równoważnym użyciu łąty i klina np. z wykorzystaniem planografu, łąty i klina określa tablica 29.

Tablica 29. Maksymalne wartości odchyleń równości podłużnej dla warstwy wiążącej określone za pomocą pomiaru ciągłego, łąty i klina

Klasa drogi	Element nawierzchni	Maksymalne wartości odchyleń równości podłużnej warstwy [mm] dla warstwy wiążącej
A,S,GP	Pasy ruchu zasadnicze, awaryjne, dodatkowe, włączenia i wyłączenia, jezdnie łącznic, utwardzone pobocza	6
	Jezdnie MOP	9
G,Z	Pasy ruchu zasadnicze, dodatkowe, włączenia i wyłączenia, postojowe, jezdnie łącznic, utwardzone pobocza	9
L,D, place parkingi,	Wszystkie pasy ruchu i powierzchnie przeznaczone do ruchu i postoju pojazdów	12

**b) Równość poprzeczna**

Do oceny równości poprzecznej warstw nawierzchni dróg wszystkich klas oraz placów i parkingów należy stosować metodę pomiaru profilometrycznego równoważną użyciu łąty i klina, umożliwiającą wyznaczenie odchylenia równości w przekroju poprzecznym pasa ruchu/elementu drogi. Odchylenie to jest obliczane jako największa odległość (prześwit) pomiędzy teoretyczną łątą (o długości 2 m) a zarejestrowanym profilem poprzecznym warstwy. Efektywna szerokość pomiarowa jest równa szerokości mierzonego pasa ruchu (elementu nawierzchni) z tolerancją  $\pm 15\%$ . Wartość odchylenia równości poprzecznej należy wyznaczać z krokiem co 1 m.

W miejscach niedostępnych dla profilografu pomiar równości poprzecznej warstw nawierzchni należy wykonać z użyciem łąty i klina. Długość łąty w pomiarze równości poprzecznej powinna wynosić 2 m. Pomiar powinien być wykonywany nie rzadziej niż co 5 m.

Maksymalne wartości odchyleń równości poprzecznej określa tablica 30.

Tablica 30. Maksymalne wartości odchyleń równości poprzecznej dla warstwy ściernalnej i wiążącej

Klasa drogi	Element nawierzchni	Maksymalne wartości odchyleń równości poprzecznej warstwy [mm] dla warstwy wiążącej
A,S,GP	Pasy ruchu zasadnicze, awaryjne, dodatkowe, włączenia i wyłączenia, jezdnie łącznic, utwardzone pobocza	6
	Jezdnie MOP	9
G,Z	Pasy ruchu zasadnicze, dodatkowe, włączenia i wyłączenia, postojowe,	9

**Specyfikacje Techniczne Wykonania i Odbioru Robót Budowlanych dla zadania:  
„ROZBUDOWA DROGI WOJEWÓDZKIEJ NR 459 W MIEJSCOWOŚCI NAROK”**

	jezdnie łącznic, utwardzone pobocza	
L,D, place parkingi,	Wszystkie pasy ruchu i powierzchnie przeznaczone do ruchu i postoju pojazdów	12

#### 6.5.4.5. Złącza technologiczne

Złącza podłużne i poprzeczne, sprawdzone wizualnie, powinny być równe i związane, wykonane w linii prostej, równoległe lub prostopadłe do osi drogi. Przylegające warstwy powinny być w jednym poziomie.

#### 6.5.4.6. Szerokość warstwy

Szerokość warstwy, mierzona 10 razy na 1 km każdej jezdni powinna być zgodna z dokumentacją projektową, z tolerancją w zakresie od 0 do +5 cm, przy czym szerokość warstwy wiążącej powinna być odpowiednio szersza, tak aby stanowiła odsadzkę dla warstwy ścieralnej. W przypadku wyprofilowanej ukośnej krawędzi szerokość należy mierzyć w środku linii skosu.

#### 6.5.4.7. Rzędne wysokościowe

Rzędne wysokościowe, mierzone co 10 m na prostych i co 10 m na osi podłużnej i krawędziach, powinny być zgodne z dokumentacją projektową, z dopuszczalną tolerancją  $\pm 1$  cm, przy czym co najmniej 95% wykonanych pomiarów nie może przekraczać przedziału dopuszczalnych odchyleń.

#### 6.5.4.8. Ukształtowanie osi w planie

Ukształtowanie osi w planie, mierzone co 100 m, nie powinno różnić się od dokumentacji projektowej o więcej niż  $\pm 5$  cm.

#### 6.5.4.9. Ocena wizualna warstwy

Wygląd zewnętrzny warstwy, sprawdzony wizualnie, powinien być jednorodny, bez spękań, deformacji, płam i wykruszeń.

### 6.6. Badania kontrolne dodatkowe

W wypadku uznania, że jeden z wyników badań kontrolnych nie jest reprezentatywny dla ocenianego odcinka budowy, Wykonawca ma prawo żądać przeprowadzenia badań kontrolnych dodatkowych.

Inżynier i Wykonawca decydują wspólnie o miejscach pobierania próbek i wyznaczeniu odcinków częściowych ocenianego odcinka budowy. Jeżeli odcinek częściowy przyporządkowany do badań kontrolnych nie może być jednoznacznie i zgodnie wyznaczony, to odcinek ten nie powinien być mniejszy niż 20% ocenianego odcinka budowy.

Do odbioru uwzględniane są wyniki badań kontrolnych i badań kontrolnych dodatkowych do wyznaczonych odcinków częściowych.

Koszty badań kontrolnych dodatkowych zażądanych przez Wykonawcę ponosi Wykonawca.

### 6.7. Badania arbitrażowe

Badania arbitrażowe są powtórzeniem badań kontrolnych, co do których istnieją uzasadnione wątpliwości ze strony Inżyniera lub Wykonawcy (np. na podstawie własnych badań).

Badania arbitrażowe wykonuje na wniosek strony kontraktu niezależne laboratorium, które nie wykonywało badań kontrolnych.

Koszty badań arbitrażowych wraz ze wszystkimi kosztami ubocznymi ponosi strona, na której niekorzyść przemawia wynik badania.

## 7. OBMIAR ROBÓT

### 7.1. Ogólne zasady obmiaru robót

Ogólne zasady obmiaru robót podano w STWIORB D-M-00.00.00 „Wymagania ogólne” [1] pkt 7.

### 7.2. Jednostka obmiarowa

Jednostką obmiarową jest m<sup>2</sup> (metr kwadratowy) wykonanej warstwy z betonu asfaltowego (AC).

## 8. ODBIÓR ROBÓT

Ogólne zasady odbioru robót podano w STWIORB D-M-00.00.00 „Wymagania ogólne” [1] pkt 8.

Roboty uznaje się za wykonane zgodnie z dokumentacją projektową, STWIORB i wymaganiami Inżyniera, jeżeli wszystkie pomiary i badania z zachowaniem tolerancji według pktu 6 dały wyniki pozytywne.

## 9. PODSTAWA PŁATNOŚCI

### 9.1. Ogólne ustalenia dotyczące podstawy płatności

Ogólne ustalenia dotyczące podstawy płatności podano w STWIORB D-M-00.00.00 „Wymagania ogólne” [1] pkt 9.

### 9.2. Cena jednostki obmiarowej

Cena wykonania 1 m<sup>2</sup> warstwy z betonu asfaltowego (AC) obejmuje:

- prace pomiarowe i roboty przygotowawcze,
- oznakowanie robót,
- oczyszczenie i skropienie podłoża,
- dostarczenie materiałów i sprzętu,
- opracowanie recepty laboratoryjnej,
- wykonanie próby technologicznej i odcinka próbnego,
- wyprodukowanie mieszanki betonu asfaltowego i jej transport na miejsce wbudowania,
- posmarowanie lepiszczem lub pokrycie taśmą asfaltową krawędzi urządzeń obcych i krawężników,
- rozłożenie i zagęszczenie mieszanki betonu asfaltowego,
- obcięcie krawędzi i posmarowanie lepiszczem,



**Specyfikacje Techniczne Wykonania i Odbioru Robót Budowlanych dla zadania:**  
**„ROZBUDOWA DROGI WOJEWÓDZKIEJ NR 459 W MIEJSCOWOŚCI NAROK”**

---

- przeprowadzenie pomiarów i badań wymaganych w specyfikacji technicznej,
- odwiezienie sprzętu.

**9.3. Sposób rozliczenia robót tymczasowych i prac towarzyszących**

Cena wykonania robót określonych niniejszą STWIORB obejmuje:

- roboty tymczasowe, które są potrzebne do wykonania robót podstawowych, ale nie są przekazywane Zamawiającemu i są usuwane po wykonaniu robót podstawowych,
- prace towarzyszące, które są niezbędne do wykonania robót podstawowych, niezaliczane do robót tymczasowych, jak geodezyjne wytyczenie robót itd.

**10. PRZEPISY ZWIĄZANE**

**10.1. Ogólne specyfikacje techniczne (STWIORB)**

- |                 |   |
|-----------------|---|
| 1. D-M-00.00.00 | Wymagania ogólne  |
| 2. D.04.03.01a  | Połączenie międzywarstwowe nawierzchni drogowej emulsją asfaltową |

**10.2. Normy**

(Zestawienie zawiera dodatkowo normy PN-EN związane z badaniami materiałów występujących w niniejszej STWIORB)

- |                   |   |
|-------------------|---|
| 3. PN-EN 196-2    | Metody badania cementu - Część 2: Analiza chemiczna cementu   |
| 4. PN-EN 459-2    | Wapno budowlane – Część 2: Metody badań   |
| 5. PN-EN 932-3    | Badania podstawowych właściwości kruszyw – Procedura i terminologia uproszczonego opisu petrograficznego  |
| 6. PN-EN 933-1    | Badania geometrycznych właściwości kruszyw – Część 1: Oznaczanie składu ziarnowego – Metoda przesiewania  |
| 7. PN-EN 933-3    | Badania geometrycznych właściwości kruszyw – Część 3: Oznaczanie kształtu ziarn za pomocą wskaźnika płaskości   |
| 8. PN-EN 933-4    | Badania geometrycznych właściwości kruszyw – Część 4: Oznaczanie kształtu ziarn – Wskaźnik kształtu   |
| 9. PN-EN 933-5    | Badania geometrycznych właściwości kruszyw – Oznaczanie procentowej zawartości ziarn o powierzchniach powstałych w wyniku przekruszenia lub łamania kruszyw grubych |
| 10. PN-EN 933-6   | Badania geometrycznych właściwości kruszyw – Część 6: Ocena właściwości powierzchni – Wskaźnik przepływu kruszyw  |
| 11. PN-EN 933-9   | Badania geometrycznych właściwości kruszyw – Część 9: Ocena zawartości drobnych cząstek – Badania błękitem metylenowym  |
| 12. PN-EN 933-10  | Badania geometrycznych właściwości kruszyw – Część 10: Ocena zawartości drobnych cząstek – Uziarnienie wypełniaczy (przesiewanie w strumieniu powietrza)            |
| 13. PN-EN 1097-2  | Badania mechanicznych i fizycznych właściwości kruszyw – Metody oznaczania odporności na rozdrabnianie  |
| 14. PN-EN 1097-4  | Badania mechanicznych i fizycznych właściwości kruszyw – Część 4: Oznaczanie pustych przestrzeni suchego, zagęszczonego wypełniacza                                 |
| 15. PN-EN 1097-5  | Badania mechanicznych i fizycznych właściwości kruszyw – Część 5: Oznaczanie zawartości wody przez suszenie w suszarce z wentylacją                                 |
| 16. PN-EN 1097-6  | Badania mechanicznych i fizycznych właściwości kruszyw – Część 6: Oznaczanie gęstości ziarn i nasiąkliwości   |
| 17. PN-EN 1097-7  | Badania mechanicznych i fizycznych właściwości kruszyw – Część 7: Oznaczanie gęstości wypełniacza – Metoda piknometryczna   |
| 18. PN-EN 1367-1  | Badania właściwości cieplnych i odporności kruszyw na działanie czynników atmosferycznych – Część 1: Oznaczanie mrozoodporności                                     |
| 19. PN-EN 1367-3  | Badania właściwości cieplnych i odporności kruszyw na działanie czynników atmosferycznych – Część 3: Badanie bazaltowej zgorzeli słonecznej metodą gotowania        |
| 20. PN-EN 1426    | Asfalty i produkty asfaltowe – Oznaczanie penetracji igłą   |
| 21. PN-EN 1427    | Asfalty i produkty asfaltowe – Oznaczanie temperatury mięknięcia – Metoda Pierścien i Kula  |
| 22. PN-EN 1744-1  | Badania chemicznych właściwości kruszyw – Analiza chemiczna   |
| 23. PN-EN 12591   | Asfalty i produkty asfaltowe – Wymagania dla asfaltów drogowych   |
| 24. PN-EN 12592   | Asfalty i produkty asfaltowe – Oznaczanie rozpuszczalności  |
| 25. PN-EN 12593   | Asfalty i produkty asfaltowe – Oznaczanie temperatury łamliwości Fraassa  |
| 26. PN-EN 12595   | Asfalty i lepiscza asfaltowe - Oznaczanie lepkości kinematycznej  |
| 27. PN-EN 12596   | Asfalty i lepiscza asfaltowe - Oznaczanie lepkości dynamicznej metodą próżniowej kapilary   |
| 28. PN-EN 12606-1 | Asfalty i produkty asfaltowe – Oznaczanie zawartości parafiny – Część 1: Metoda destylacji  |
| 29. PN-EN 12607-1 | Asfalty i produkty asfaltowe – Oznaczanie odporności na twardnienie pod wpływem ciepła i powietrza – Część 1: Metoda RTFOT  |

**Specyfikacje Techniczne Wykonania i Odbioru Robót Budowlanych dla zadania:**  
**„ROZBUDOWA DROGI WOJEWÓDZKIEJ NR 459 W MIEJSCOWOŚCI NAROK”**

---

30.	PN-EN 12607-3	Asfalty i produkty asfaltowe – Oznaczenie odporności na twardnienie pod wpływem ciepła i powietrza – Część 3: Metoda RFT
31.	PN-EN 12697-1	Mieszanki mineralno-asfaltowe – Metody badań mieszanek mineralno-asfaltowych na gorąco - Część 1: Zawartość lepiszcza rozpuszczalnego
32.	PN-EN 12697-2	Mieszanki mineralno-asfaltowe – Metody badań mieszanek mineralno-asfaltowych na gorąco - Część 2: Oznaczenie składu ziarnowego
33.	PN-EN 12697-3	Mieszanki mineralno-asfaltowe – Metody badań mieszanek mineralno-asfaltowych na gorąco - Część 3: Odzyskiwanie asfaltu: Wyparka obrotowa
34.	PN-EN 12697-4	Mieszanki mineralno-asfaltowe – Metody badań mieszanek mineralno-asfaltowych na gorąco - Część 4: Odzyskiwanie asfaltu - Kolumna do destylacji frakcyjnej
35.	PN-EN 12697-5	Mieszanki mineralno-asfaltowe – Metody badań mieszanek mineralno-asfaltowych na gorąco - Część 5: Oznaczenie gęstości
36.	PN-EN 12697-6	Mieszanki mineralno-asfaltowe – Metody badań mieszanek mineralno-asfaltowych na gorąco – Część 6: Oznaczenie gęstości objętościowej próbek mieszanki mineralno-asfaltowej
37.	PN-EN 12697-8	Mieszanki mineralno-asfaltowe – Metody badań mieszanek mineralno-asfaltowych na gorąco – Część 8: Oznaczenie zawartości wolnej przestrzeni
38.	PN-EN 12697-11	Mieszanki mineralno-asfaltowe – Metody badań mieszanek mineralno-asfaltowych na gorąco – Część 11: Oznaczenie powinowactwa pomiędzy kruszywem i asfaltem
39.	PN-EN 12697-12	Mieszanki mineralno-asfaltowe – Metody badań mieszanek mineralno-asfaltowych na gorąco – Część 12: Określanie wrażliwości próbek asfaltowych na wodę
40.	PN-EN 12697-13	Mieszanki mineralno-asfaltowe – Metody badań mieszanek mineralno-asfaltowych na gorąco – Część 13: Pomiar temperatury
41.	PN-EN 12697-22	Mieszanki mineralno-asfaltowe – Metody badań mieszanek mineralno-asfaltowych na gorąco – Część 22: Koleinowanie
42.	PN-EN 12697-24	Mieszanki mineralno-asfaltowe – Metody badań mieszanek mineralno-asfaltowych na gorąco - Część 24: Odporność na zmęczenie
43.	PN-EN 12697-26	Mieszanki mineralno-asfaltowe – Metody badań mieszanek mineralno-asfaltowych na gorąco - Część 26: Sztywność
44.	PN-EN 12697-27	Mieszanki mineralno-asfaltowe – Metody badań mieszanek mineralno-asfaltowych na gorąco – Część 27: Pobieranie próbek
45.	PN-EN 12697-36	Mieszanki mineralno-asfaltowe – Metody badań mieszanek mineralno-asfaltowych na gorąco – Część 36: Oznaczenie grubości nawierzchni asfaltowych
46.	PN-EN 12697-39	Mieszanki mineralno-asfaltowe – Metody badań mieszanek mineralno-asfaltowych na gorąco - Część 39: Oznaczenie zawartości lepiszcza metodą spalania
47.	PN-EN 12697-41	Mieszanki mineralno-asfaltowe – Metody badań mieszanek mineralno-asfaltowych na gorąco - Część 41: Odporność na płyny zapobiegające oblodzeniu
48.	PN-EN 12697-42	Mieszanki mineralno-asfaltowe – Metody badań mieszanek mineralno-asfaltowych na gorąco - Część 42: Zawartość części obcych w destrukcie asfaltowym
49.	PN-EN 12697-43	Mieszanki mineralno-asfaltowe – Metody badań mieszanek mineralno-asfaltowych na gorąco - Część 43: Odporność na paliwo
50.	PN-EN 13043	Kruszywa do mieszanek bitumicznych i powierzchniowych utwaleń stosowanych na drogach, lotniskach i innych powierzchniach przeznaczonych do ruchu
51.	PN-EN 13108-1	Mieszanki mineralno-asfaltowe – Wymagania – Część 1: Beton asfaltowy
52.	PN-EN 13108-4	Mieszanki mineralno-asfaltowe – Wymagania - Część 4: Mieszanka HRA
53.	PN-EN 13108-8	Mieszanki mineralno-asfaltowe – Wymagania - Część 8: Destrukt asfaltowy
54.	PN-EN 13108-20	Mieszanki mineralno-asfaltowe – Wymagania – Część 20: Badanie typu
55.	PN-EN 13108-21	Mieszanki mineralno-asfaltowe – Wymagania - Część 21: Zakładowa kontrola produkcji
56.	PN-EN 13179-1	Badania kruszyw wypełniających stosowanych do mieszanek bitumicznych – Część 1: Badanie metodą pierścienia delta i kuli
57.	PN-EN 13179-2	Badania kruszyw wypełniających stosowanych do mieszanek bitumicznych – Część 2: Liczba bitumiczna
58.	PN-EN 13398	Asfalty i lepiszcza asfaltowe – Oznaczenie nawrotu sprężystego asfaltów modyfikowanych
59.	PN-EN 13399	Asfalty i lepiszcza asfaltowe – Oznaczenie stabilności podczas magazynowania asfaltów modyfikowanych

---

**Specyfikacje Techniczne Wykonania i Odbioru Robót Budowlanych dla zadania:  
„ROZBUDOWA DROGI WOJEWÓDZKIEJ NR 459 W MIEJSCOWOŚCI NAROK”**

---

60.	PN-EN 13587	Asfalty i lepiszcza asfaltowe – Oznaczanie właściwości mechanicznych lepiszczy asfaltowych metodą rozciągania
61.	PN-EN 13588	Asfalty i lepiszcza asfaltowe – Oznaczanie kohezji lepiszczy asfaltowych metodą testu wahadłowego
62.	PN-EN 13589	Asfalty i lepiszcza asfaltowe – Oznaczanie siły rozciągania asfaltów modyfikowanych – Metoda z duktylometrem
63.	PN-EN 13703	Asfalty i lepiszcza asfaltowe – Oznaczanie energii odkształcenia
64.	PN-EN 13808	Asfalty i lepiszcza asfaltowe – Zasady specyfikacji kationowych emulsji asfaltowych
64a.	PN-EN 13808:2013-10/Ap1:2014-07	Asfalty i lepiszcza asfaltowe – Zasady specyfikacji kationowych emulsji asfaltowych. Załącznik krajowy NA
65.	PN-EN 13924-2	Asfalty i lepiszcza asfaltowe - Zasady klasyfikacji asfaltów drogowych specjalnych - Część 2: Asfalty drogowie wielorodrajowe
65a.	PN-EN 13924-2:2014-04/Ap1:2014-07 i PN-EN 13924-2:2014-04/Ap2:2015-09E	Asfalty i lepiszcza asfaltowe - Zasady klasyfikacji asfaltów drogowych specjalnych - Część 2: Asfalty drogowie wielorodrajowe. Załącznik krajowy NA
66.	PN-EN 14023	Asfalty i lepiszcza asfaltowe – Zasady specyfikacji asfaltów modyfikowanych polimerami
66a.	PN-EN 14023:2011/Ap1:2014-04	Asfalty i lepiszcza asfaltowe – Zasady klasyfikacji asfaltów modyfikowanych polimerami. Załącznik krajowy NA
67.	PN-EN 14188-1	Wypełniacze szczelin i zalewy drogowie – Część 1: Wymagania wobec zalew drogowych na gorąco
68.	PN-EN 14188-2	Wypełniacze szczelin i zalewy drogowie – Część 2: Wymagania wobec zalew drogowych na zimno
69.	PN-EN 22592	Przetwory naftowe – Oznaczanie temperatury zapłonu i palenia – Pomiar metodą otwartego tygla Clevelanda
70.	PN-EN ISO 2592	Oznaczanie temperatury zapłonu i palenia – Metoda otwartego tygla Clevelanda
71.	PN-EN 13880-2	Zalewy szczelin na gorąco -- Część 2: Metoda badania dla określenia penetracji stożka w temperaturze 25 C
72.	PN-EN 13880-3	Zalewy szczelin na gorąco -- Część 3: Metoda badania określająca penetrację i odprężenie sprężyste (odbojność)
73.	PN-EN 13880-5	Zalewy szczelin na gorąco -- Część 5: Metody badań do oznaczania odporności na spływanie
74.	PN-EN 13880-6	Zalewy szczelin na gorąco -- Część 6: Metoda przygotowania próbek do badania
75.	PN-EN 13880-13	Zalewy szczelin na gorąco -- Część 13: Metoda badania służąca do określenia wydłużenia nieciągłego (próba przyczepności)
76.	DIN 52123	Prüfung von Bitumen- und Polymerbitumenbahnen (Badanie taśm bitumicznych i polimerowo-bitumicznych)
77.	PN-EN 1425	Asfalty i lepiszcza asfaltowe -- Ocena organoleptyczna
78.	PN-EN 1428	Asfalty i lepiszcza asfaltowe -- Oznaczanie zawartości wody w emulsjach asfaltowych -- Metoda destylacji azeotropowej
79.	PN-EN 13074-1	Asfalty i lepiszcza asfaltowe -- Odzyskiwanie lepiszcza z emulsji asfaltowych lub asfaltów upłynnionych lub fluksowanych -- Część 1: Odzyskiwanie metodą odparowania
80.	PN-EN 13074-2	Asfalty i lepiszcza asfaltowe -- Odzyskiwanie lepiszcza z emulsji asfaltowych lub asfaltów upłynnionych lub fluksowanych -- Część 2: Stabilizacja po odzyskaniu metodą odparowania

### 10.3. Wymagania techniczne

81. Kruszywa do mieszanek mineralno-asfaltowych i powierzchniowych utrwaleń na drogach krajowych - WT-1 2014 - Kruszywa – Wymagania techniczne. Załącznik do Zarządzenia Generalnego Dyrektora Dróg Krajowych i Autostrad nr 46 z dnia 25 września 2014 r. i nr 8 z dnia 9 maja 2016 r.
82. Nawierzchnie asfaltowe na drogach krajowych - WT-2 2014 – część I - Mieszanki mineralno-asfaltowe. Wymagania Techniczne. Załącznik do Zarządzenia nr 54 Generalnego Dyrektora Dróg Krajowych i Autostrad z dnia 18 listopada 2014 roku zmieniającego zarządzenie w sprawie stosowania wymagań technicznych na drogach krajowych dotyczących mieszanek mineralno-asfaltowych.
83. Nawierzchnie asfaltowe na drogach krajowych - WT-2 2016 – część II - Wykonanie warstw nawierzchni asfaltowych. Wymagania Techniczne. Załącznik do Zarządzenia nr 7 Generalnego Dyrektora Dróg Krajowych i Autostrad z dnia 9 maja 2016 roku zmieniającego zarządzenie w sprawie stosowania wymagań technicznych na drogach krajowych dotyczących mieszanek mineralno-asfaltowych.
84. Katalog typowych konstrukcji nawierzchni podatnych i półsztywnych. Załącznik do Zarządzenia nr 31 Generalnego Dyrektora Dróg Krajowych i Autostrad z dnia 16 czerwca 2014 r.

**10.4. Inne dokumenty**

85. Rozporządzenie Ministra Transportu i Gospodarki Morskiej z dnia 2 marca 1999 r. w sprawie warunków technicznych, jakim powinny odpowiadać drogi publiczne i ich usytuowanie (jednolity tekst Dz.U. z 2016, poz. 124)
86. Ustawa z dnia 19 sierpnia 2011 r. o przewozie drogowym towarów niebezpiecznych (Dz.U. nr 227, poz. 1367 z późn. zm.)

## **D.05.03.11**

## **FREZOWANIE NAWIERZCHNI ASFALTOWYCH NA ZIMNO**

### **1. WSTĘP**

#### **1.1. Przedmiot Specyfikacji Technicznej Wykonania i Odbioru Robót Budowlanych**

Przedmiotem niniejszej Specyfikacji Technicznej Wykonania i Odbioru Robót Budowlanych są wymagania dotyczące wykonania i odbioru Robót budowlanych w ramach realizacji zadania: „Rozbudowa drogi wojewódzkiej nr 459 w miejscowości Narok”.

#### **1.2. Zakres stosowania STWiORB**

Specyfikacja Techniczna Wykonania i Odbioru Robót Budowlanych jest stosowana jako dokument przetargowy i kontraktowany przy zleceniu i realizacji robót wymienionych w pkt 1.1.

#### **1.3. Zakres robót objętych STWiORB**

Ustalenia zawarte w niniejszej specyfikacji dotyczą zasad prowadzenia robót związanych z frezowaniem nawierzchni asfaltowych na zimno na średnią głębokość od 4 do 16 cm.

#### **1.4. Określenia podstawowe**

**1.4.1.** Recykling nawierzchni asfaltowej - powtórne użycie mieszanki mineralno-asfaltowej odzyskanej z nawierzchni.

**1.4.2.** Frezowanie nawierzchni asfaltowej na zimno - kontrolowany proces skrawania górnej warstwy nawierzchni asfaltowej, bez jej ogrzania, na określonej głębokości.

**1.4.3.** Pozostałe określenia są zgodne z obowiązującymi, odpowiednimi polskimi normami i z definicjami podanymi w STWiORB D-M-00.00.00 „Wymagania ogólne” pkt 1.4.

#### **1.5. Ogólne wymagania dotyczące robót**

Ogólne wymagania dotyczące robót podano w STWiORB D-M-00.00.00 „Wymagania ogólne” pkt 1.5.

### **2. MATERIAŁY**

Nie występują.

### **3. SPRZĘT**

#### **3.1. Ogólne wymagania dotyczące sprzętu**

Ogólne wymagania dotyczące sprzętu podano w STWiORB D-M-00.00.00 „Wymagania ogólne” pkt 3.

#### **3.2. Sprzęt do frezowania**

Należy stosować frezarki drogowe umożliwiające frezowanie nawierzchni asfaltowej na zimno na określonej głębokości.

Frezarka powinna być sterowana elektronicznie i zapewniać zachowanie wymaganej równości oraz pochyłeń poprzecznych i podłużnych powierzchni po frezowaniu. Do małych robót (naprawy części jezdni) Inżynier może dopuścić frezarki sterowane mechanicznie.

Szerokość bębna frezującego powinna być dobrana zależnie od zakresu robót. Przy lokalnych naprawach szerokość bębna może być dostosowana do szerokości skrawanych elementów nawierzchni. Przy frezowaniu całej jezdni szerokość bębna skrawającego powinna być co najmniej równa 1200 m.

Przy dużych robotach frezarki muszą być wyposażone w przenośnik sfrezowanego materiału, podający go z jezdni na środki transportu.

Przy frezowaniu warstw asfaltowych na głębokość ponad 50 mm, z przeznaczeniem odzyskanego materiału do recyklingu na gorąco w otaczarce, zaleca się frezowanie współbieżne, tzn. takie, w którym kierunek obrotów bębna skrawającego jest zgodny z kierunkiem ruchu frezarki. Za zgodą Inżyniera może być dopuszczone frezowanie przeciwbieżne, tzn. takie, w którym kierunek obrotów bębna skrawającego jest przeciwny do kierunku ruchu frezarki.

Przy pracach prowadzonych w terenie zabudowanym frezarki muszą, a poza nimi powinny, być zaopatrzone w systemy odpylania. Za zgodą Inżyniera można dopuścić frezarki bez tego systemu:

- a) na drogach zamiejskich w obszarach niezabudowanych,
- b) na drogach miejskich, przy małym zakresie robót.

Wykonawca może używać tylko frezarki zaakceptowane przez Inżyniera. Wykonawca powinien przedstawić dane techniczne frezarek, a w przypadkach jakichkolwiek wątpliwości przeprowadzić demonstrację pracy frezarki, na własny koszt.

### **4. TRANSPORT**

#### **4.1. Ogólne wymagania dotyczące transportu**

Ogólne wymagania dotyczące transportu podano w STWiORB D-M-00.00.00 „Wymagania ogólne” pkt 4.

#### **4.2. Transport sfrezowanego materiału**

Transport sfrezowanego materiału powinien być tak zorganizowany, aby zapewnić pracę frezarki bez postojów. Materiał może być wywożony dowolnymi środkami transportowymi.

### **5. WYKONANIE ROBÓT**

#### **5.1. Ogólne zasady wykonania robót**

Ogólne zasady wykonania robót podano w STWiORB D-M-00.00.00 „Wymagania ogólne” pkt 5.

#### **5.2. Wykonanie frezowania**

Nawierzchnia powinna być frezowana do głębokości, szerokości i pochyłeń zgodnych z dokumentacją projektową i STWiORB.

### **6. KONTROLA JAKOŚCI ROBÓT**

#### **6.1. Ogólne zasady kontroli jakości robót**

Ogólne zasady kontroli jakości robót podano w STWiORB D-M-00.00.00 „Wymagania ogólne” pkt 6.

#### **6.2. Częstotliwość oraz zakres pomiarów kontrolnych**

##### **6.2.1. Minimalna częstotliwość pomiarów**

Częstotliwość oraz zakres pomiarów dla nawierzchni frezowanej na zimno podano w tablicy 1.

Tablica 1. Częstotliwość oraz zakres pomiarów kontrolnych nawierzchni frezowanej na zimno

**Specyfikacje Techniczne Wykonania i Odbioru Robót Budowlanych dla zadania:  
„ROZBUDOWA DROGI WOJEWÓDZKIEJ NR 459 W MIEJSCOWOŚCI NAROK”**

Lp.	Właściwość nawierzchni	Minimalna częstotliwość pomiarów
1	Równość podłużna	łata 4-metrową co 20 metrów
2	Równość poprzeczna	łata 4-metrową co 20 metrów
3	Spadki poprzeczne	co 50 m
4	Szerokość frezowania	co 50 m
5	Głębokość frezowania	na bieżąco, według STWiORB

**6.2.2. Równość nawierzchni**

Nierówności powierzchni po frezowaniu mierzone łata 4-metrową zgodnie z BN-68/8931-04 [1] nie powinny przekraczać 6 mm.

**6.2.3. Spadki poprzeczne**

Spadki poprzeczne nawierzchni po frezowaniu powinny być zgodne z dokumentacją projektową, z tolerancją  $\pm 0,5\%$ .

**6.2.4. Szerokość frezowania**

Szerokość frezowania powinna odpowiadać szerokości określonej w dokumentacji projektowej z dokładnością  $\pm 5$  cm.

**6.2.5. Głębokość frezowania**

Głębokość frezowania powinna odpowiadać głębokości określonej w dokumentacji projektowej z dokładnością  $\pm 5$  mm.

Powyższe ustalenia dotyczące dokładności frezowania nie dotyczą wyburzenia kilku lub wszystkich warstw nawierzchni przy naprawach kapitalnych. W takim przypadku wymagania powinny być określone w STWiORB w dostosowaniu do potrzeb wynikających z przyjętej technologii naprawy.

**7. OBMIAR ROBÓT**

**7.1. Ogólne zasady obmiaru robót**

Ogólne zasady obmiaru robót podano w STWiORB D-M-00.00.00 „Wymagania ogólne” pkt 7.

**7.2. Jednostka obmiarowa**

Jednostką obmiarową jest  $m^2$  (metr kwadratowy).

**8. ODBIÓR ROBÓT**

Ogólne zasady odbioru robót podano w STWiORB D-M-00.00.00 „Wymagania ogólne” pkt 8.

Roboty uznaje się za wykonane zgodnie z dokumentacją projektową, STWiORB i wymaganiami Inżyniera, jeżeli wszystkie pomiary i badania z zachowaniem tolerancji wg pkt 6 dały wyniki pozytywne.

**9. PODSTAWA PŁATNOŚCI**

**9.1. Ogólne ustalenia dotyczące podstawy płatności**

Ogólne ustalenia dotyczące podstawy płatności podano w STWiORB D-M-00.00.00 „Wymagania ogólne” pkt 9.

**9.2. Cena jednostki obmiarowej**

Cena wykonania  $1 m^2$  frezowania na zimno nawierzchni asfaltowej obejmuje:

- \* prace pomiarowe,
- \* oznakowanie robót,
- \* frezowanie,
- \* transport sfrezowanego materiału,
- \* przeprowadzenie pomiarów wymaganych w specyfikacji technicznej.

**10. PRZEPISY ZWIĄZANE**

**Normy**

1. BN-68/8931-04 Drogi samochodowe. Pomiar równości nawierzchni planografem i łata.

### **D.05.03.13. WARSTWA ŚCIERALNA Z SMA 0/11**

#### **1. Wstęp**

#### **1.1. Przedmiot Specyfikacji Technicznej Wykonania i Odbioru Robót Budowlanych**

Przedmiotem niniejszej Specyfikacji Technicznej Wykonania i Odbioru Robót Budowlanych są wymagania dotyczące wykonania i odbioru Robót budowlanych w ramach realizacji zadania: „Rozbudowa drogi wojewódzkiej nr 459 w miejscowości Narok”.

#### **1.2. Zakres stosowania STWIORB**

Szczegółowa specyfikacja techniczna jest stosowana jako dokument przetargowy i kontraktowy przy zleceniu i realizacji robót wymienionych w punkcie 1.1.

#### **1.3. Zakres robót objętych STWIORB**

Ustalenia zawarte w niniejszej specyfikacji dotyczą zasad prowadzenia robót związanych z wykonaniem i odbiorem warstwy ścieralnej z mieszanki SMA, wg PN-EN 13108-5 [48] i WT-2 [80] i [81], dostarczonej przez producenta. W przypadku produkcji mieszanki SMA przez Wykonawcę dla potrzeb budowy, Wykonawca zobowiązany jest prowadzić zakładową kontrolę produkcji (ZKP) zgodnie z PN-EN 13108-21 [50].

Warstwę ścieralną z mieszanki SMA można wykonywać dla dróg kategorii ruchu od KR3 do KR4 (określenie kategorii ruchu podano w punkcie 1.4.7). Stosowane mieszanki SMA o wymiarze D (patrz punkt 1.4.4.) podano w tablicach 1 i 2. Mieszanki SMA stosowane do nawierzchni na obiektach mostowych zestawiono w tablicy 2.

Tablica 1. Stosowane mieszanki SMA w nawierzchniach drogowych z uwzględnieniem obciążenia ruchem

Warstwa	Wyrób	KR3 ÷ KR4
Ścieralna	Mieszanki mineralno-afaltowe	SMA 11

\* zalecane, gdy wymagane jest zmniejszenie hałasu drogowego

Tablica 2. Stosowane mieszanki SMA w nawierzchniach na obiektach mostowych

Warstwa	Wyrób	Zalecenie
Ścieralna	Mieszanki mineralno-asfaltowe	SMA 11

\* zalecane, gdy wymagane jest zmniejszenie hałasu drogowego

#### **1.4. Określenia podstawowe**

**1.4.1.** Nawierzchnia – konstrukcja składająca się z jednej lub kilku warstw służących do przejmowania i rozkładania obciążeń od ruchu pojazdów na podłoże.

**1.4.2.** Warstwa ścieralna – górna warstwa nawierzchni będąca w bezpośrednim kontakcie z kołami pojazdów.

**1.4.3.** Mieszanka mineralno-asfaltowa – mieszanka kruszyw i lepiszcza asfaltowego.

**1.4.4.** Wymiar mieszanki mineralno-asfaltowej – określenie mieszanki mineralno-asfaltowej ze względu na największy wymiar kruszywa D, np. wymiar 5, 8, 11.

**1.4.5.** Mieszanka SMA (mieszanka mastykowo-grysowa) – mieszanka mineralno-asfaltowa o nieciąglym uziarnieniu, składająca się z grubego łamanego szkieletu kruszywowego, związanego zaprawą mastykową.

**1.4.6.** Dodatek stabilizujący – stabilizator mastyksu, zapobiegający spływaniu lepiszcza asfaltowego z ziaren kruszywa w wyprodukowanej mieszance SMA.

**1.4.7.** Kategoria ruchu – obciążenie drogi ruchem samochodowym, wyrażone w osiach obliczeniowych (100 kN) wg „Katalogu typowych konstrukcji nawierzchni podatnych i półsztywnych” GDDKiA [82].

**1.4.8.** Wymiar kruszywa – wielkość ziaren kruszywa, określona przez dolny (d) i górny (D) wymiar sita.

**1.4.9.** Kruszywo grube – kruszywo z ziaren o wymiarze:  $D \leq 45$  mm oraz  $d > 2$  mm.

**1.4.10.** Kruszywo drobne – kruszywo z ziaren o wymiarze:  $D \leq 2$  mm, którego większa część pozostaje na sicie 0,063 mm.

**1.4.11.** Pył – kruszywo z ziaren przechodzących przez sito 0,063 mm.

**1.4.12.** Wypełniacz – kruszywo, którego większa część przechodzi przez sito 0,063 mm. (Wypełniacz mieszany – kruszywo, które składa się z wypełniacza pochodzenia mineralnego i wodorotlenku wapnia. Wypełniacz dodany – wypełniacz pochodzenia mineralnego, wyprodukowany oddzielnie).

**1.4.13.** Kationowa emulsja asfaltowa – emulsja, w której emulgator nadaje dodatnie ładunki cząstkom zdyspergowanego asfaltu.

**1.4.14.** Połączenia technologiczne – połączenia różnych warstw ze sobą lub tych samych warstw wykonywanych w różnym czasie nie będących połączeniem międzywarstwowym

**1.4.15.** Złącza podłużne i poprzeczne – połączenia tego samego materiału wbudowywanego w różnym czasie

**1.4.16.** Spoiny – połączenia różnych materiałów, np. asfaltu lanego i betonu asfaltowego oraz warstwy asfaltowej z urządzeniami obcymi w nawierzchni lub ją ograniczającymi

**1.4.17.** Pozostałe określenia podstawowe są zgodne z obowiązującymi, odpowiednimi polskimi normami i z definicjami podanymi w STWIORB D-M-00.00.00 „Wymagania ogólne” pkt 1.4.

#### **1.4.15. Symbole i skróty dodatkowe**

SMA - mieszanka mastykowo-grysowa (ang. stone mastic asphalt),

PMB - polimeroasfalt (ang. polymer modified bitumen),

MG - asfalt wielorodzajowy (ang. multigrade)

D - górny wymiar sita (przy określaniu wielkości ziaren kruszywa),

d - dolny wymiar sita (przy określaniu wielkości ziaren kruszywa),

C - kationowa emulsja asfaltowa,

NPD - właściwość użytkowa nie określana (ang. No Performance Determined; producent może jej nie określać),

TBR - do zadeklarowania (ang. To Be Reported; producent może dostarczyć odpowiednie informacje, jednak nie jest do tego zobowiązany),

IRI - międzynarodowy wskaźnik równości (ang. International Roughness Index),

MOP - miejsce obsługi podróźnych,

**Specyfikacje Techniczne Wykonania i Odbioru Robót Budowlanych dla zadania:  
„ROZBUDOWA DROGI WOJEWÓDZKIEJ NR 459 W MIEJSCOWOŚCI NAROK”**

ZKP- zakładowa kontrola produkcji.

**1.5. Ogólne wymagania dotyczące robót**

Ogólne wymagania dotyczące robót podano w STWIORB D-M-00.00.00 „Wymagania ogólne” [1] pkt 1.5.

**2. MATERIAŁY**

**2.1. Ogólne wymagania dotyczące materiałów**

Ogólne wymagania dotyczące materiałów, ich pozyskiwania i składowania, podano w STWIORB D-M-00.00.00 „Wymagania ogólne” [1] pkt 2.

Wykonawca powinien przedstawić Inżynierowi dokumenty potwierdzające przydatność wszystkich materiałów stosowanych do wykonania warstw asfaltowych. W przypadku zmiany rodzaju i właściwości materiałów należy ponownie wykazać ich przydatność do przewidywanego celu.

Wbudowywana mieszanka mineralno-asfaltowa może pochodzić z kilku wytwórni pod warunkiem, że jest produkowana z tych samych materiałów (o ustalonej przydatności) i w oparciu o takie samo badanie typu.

**2.2. Lepiszczka asfaltowe**

Należy stosować asfalty drogowe wg PN-EN 12591 [24], polimeroasfalty wg PN-EN 14023 [67] [68] wraz Załącznikiem krajowym oraz asfalty drogowe wielorodzajowe wg PN-EN 13924-2 [61] wraz Załącznikiem krajowym [62]. Rodzaje stosowanych lepiszczy asfaltowych podano w tablicy 3. Oprócz lepiszczy wymienionych w tablicy 3 można stosować inne lepiszczka nienormowe według aprobat technicznych.

Tablica 3. Zalecane lepiszczka asfaltowe do mieszanek SMA

Materiał	Kategoria ruchu
	KR1-KR4
Mieszanka mineralno-asfaltowa o wymiarze D, [mm]	SMA 11
Lepiszczka asfaltowe	PMB 45/80-65

a) zalecane, gdy wymagane jest zmniejszenie hałasu drogowego

b) do cienkiej warstwy na gorąco z SMA o grubości nie większej niż 3,5 cm

Polimeroasfalty powinny spełniać wymagania podane w tablicy 4.

Tablica 4. Wymagania wobec asfaltów modyfikowanych polimerami (polimeroasfaltów) do stosowania w budownictwie drogowym w Polsce, wg PN-EN 14023:2011/Ap1:2014-04 [68]

Wymaganie podstawowe	Właściwość	Metoda badania	Jednostka	Gatunki asfaltów modyfikowanych polimerami (PMB)					
				45/80 – 55		45/80 – 65			
				wymaganie	klasa	wymaganie	klasa		
1	2	3	4	5	6	7	8		
Konsystencja w pośrednich temperaturach eksploatacyjnych	Penetracja w 25°C	PN-EN 1426 [21]	0,1 mm	45-80	4	45-80	4		
Konsystencja w wysokich temperaturach eksploatacyjnych	Temperatura mięknięcia	PN-EN 1427 [22]	°C	≥ 55	7	≥ 65	5		
Kohezja	Siła rozciągania (metoda z duktylo-metrem, rozciąganie 50 mm/min)	PN-EN 13589 [57] PN-EN 13703 [58]	J/cm <sup>2</sup>	≥ 3 w 5°C	2	≥ 2 w 10°C	6		
	Rozciąganie bezpośrednie w 5°C (rozciąganie 100 mm/min)	PN-EN 13587 [55] PN-EN 13703 [58]	J/cm <sup>2</sup>	NR <sup>a</sup>	0	NR <sup>a</sup>	0		
	Wahadło Vialit (metoda uderzenia)	PN-EN 13588 [56]	J/cm <sup>2</sup>	NR <sup>a</sup>	0	NR <sup>a</sup>	0		
Stołość konsystencji (odporność na starzenie) wg PN-EN 12607-1 [30]	Zmiana masy	PN-EN 12607-1 [30]	%	≤ 0,5	3	≤ 0,5	3		
	Pozostała penetracja	PN-EN 1426 [21]	%	≥ 60	7	≥ 60	7		
	Wzrost temperatury	PN-EN 1427 [22]	°C	≤ 8	2	≤ 8	2		



**Specyfikacje Techniczne Wykonania i Odbioru Robót Budowlanych dla zadania:  
„ROZBUDOWA DROGI WOJEWÓDZKIEJ NR 459 W MIEJSCOWOŚCI NAROK”**

	mięknienia								
Inne właściwości	Temperatura zapłonu	PN-EN ISO 2592 [66]	°C	≥ 235	3	≥ 235	3		
Wymagania Dodatkowe	Temperatura łamliwości	PN-EN 12593 [26]	°C	≤ -15	7	≤ -15	7		
	Nawrót sprężysty w 25°C	PN-EN 13398 [53]	%	≥ 70	3	≥ 80	2		
	Nawrót sprężysty w 10°C			NR <sup>a</sup>	0	NR <sup>a</sup>	0		
	Zakres plastyczności	PN-EN 14023 [67] Punkt 5.1.9	°C	NR <sup>a</sup>	0	NR <sup>a</sup>	0		
	Stabilność magazynowania. Różnica temperatur mięknienia	PN-EN 13399 [54] PN-EN 1427 [22]	°C	≤ 5	2	≤ 5	2		
	Stabilność magazynowania. Różnica penetracji	PN-EN 13399 [54] PN-EN 1426 [21]	0,1 mm	NR <sup>a</sup>	0	NR <sup>a</sup>	0		
Wymagania Dodatkowe	Spadek temperatury mięknienia po starzeniu wg PN-EN 12607-1 [30]	PN-EN 12607-1 [30] PN-EN 1427 [22]	°C	TBR <sup>b</sup>	1	TBR <sup>b</sup>	1		
	Nawrót sprężysty w 25°C po starzeniu wg PN-EN 12607-1 [30]	PN-EN 12607-1 [30] PN-EN 13398 [53]	%	≥ 50	4	≥ 60	3		
	Nawrót sprężysty w 10°C po starzeniu wg PN-EN 12607-1 [30]			NR <sup>a</sup>	0	NR <sup>a</sup>	0		
<sup>a</sup> NR – No Requirements (brak wymagań) <sup>b</sup> TBR – To Be Reported (do zadeklarowania)									

Polimeroasfalt powinien być magazynowany w zbiorniku wyposażonym w system grzewczy pośredni z termostatem kontrolującym temperaturę z dokładnością ± 5°C. Zaleca się wyposażenie zbiornika w mieszadło. Zaleca się bezpośrednie zużycie polimeroasfaltu po dostarczeniu. Należy unikać wielokrotnego rozgrzewania i chłodzenia polimeroasfaltu w okresie jego stosowania oraz unikać niekontrolowanego mieszania polimeroasfaltów różnego rodzaju i klasy oraz z asfaltem zwykłym.

Temperatura lepieszca asfaltowego w zbiorniku magazynowym (roboczym) nie powinna przekraczać w okresie krótkotrwałym nie dłuższym niż 5 dni poniższych wartości:

- polimeroasfaltu: wg wskazań producenta,

### 2.3. Kruszywo do mieszanki SMA

Do mieszanki SMA należy stosować kruszywo według PN-EN 13043 [46] i WT-1 Kruszywa 2014 [79], obejmujące kruszywo grube, kruszywo drobne i wypełniacz.

Kruszywa powinny spełniać wymagania podane w WT-1 Kruszywa 2014 [79], tj. wg tablic poniżej.

Do wykonania mieszanki mineralno – asfaltowej należy stosować kruszywa ze skał magmowych, metamorficznych lub osadowych.

Do wykonania mieszanki mineralno – asfaltowej nie należy stosować kruszyw sztucznych, organicznych oraz kruszonych żwirów i piasków.

Kruszywo grube do warstwy ścieralnej z SMA, w zależności od kategorii obciążenia ruchem, powinno spełniać wymagania podane w tablicy 5.

Tablica 5. Wymagane właściwości kruszywa grubego do warstwy ścieralnej z SMA

**Specyfikacje Techniczne Wykonania i Odbioru Robót Budowlanych dla zadania:  
„ROZBUDOWA DROGI WOJEWÓDZKIEJ NR 459 W MIEJSCOWOŚCI NAROK”**

Lp.	Właściwości kruszywa	KR3÷KR4
1	2	4
1	Uziarnienie według PN-EN 933-1 [6]; kategoria nie niższa niż:	Gc90/15
2	Tolerancja uziarnienia; odchylenia nie większe niż według kategorii:	G <sub>25/15</sub> G <sub>20/15</sub>
3	Zawartość pyłu według PN-EN 933-1 [6]; kategoria nie wyższa niż:	f <sub>2</sub>
4	Kształt kruszywa według PN-EN 933-3 [7] lub według PN-EN 933-4 [8]; kategoria nie wyższa niż:	FI <sub>20</sub> lub SI <sub>20</sub>
5	Procentowa zawartość ziaren o powierzchni przekruszonej i łamanej w kruszywie grubym według PN-EN 933-5 [9]; kategoria nie niższa niż:	C <sub>100/0</sub>
6	Odporność kruszywa na rozdrabnianie według normy PN-EN 1097-2 [13], badana na kruszywie o wymiarze 10/14, rozdział 5, kategoria nie wyższa niż:	LA <sub>30</sub>
7	Odporność na polerowanie kruszyw według PN-EN 1097-8 [18] (dotyczy warstwy ścieralnej), kategoria nie niższa niż:	PSV <sub>Deklarowana, nie mniej niż 48*</sub>
8	Gęstość ziaren wg PN-EN 1097-6 [16], rozdział 7, 8 lub 9:	deklarowana przez producenta
9	Nasiąkliwość wg PN-EN 1097-6 [16], rozdział 7, 8 lub 9:	deklarowana przez producenta
10	Mrozoodporność wg PN-EN 1367-6 [20], w 1 % NaCl (dotyczy warstwy ścieralnej); kategoria nie wyższa niż:	7
11	Mrozoodporność wg PN-EN 1367-6 [20] w 1% NaCl, wartość F <sub>NaCl</sub> nie wyższa niż:	7
12	„Zgorzel słoneczna” bazaltu wg PN-EN 1367-3 [19]; wymagana kategoria:	SBLA
13	Skład chemiczny – uproszczony opis petrograficzny według PN-EN 932-3 [5]	deklarowany przez producenta
14	Grube zanieczyszczenia lekkie według PN-EN 1744-1 [23], p. 14.2; kategoria nie wyższa niż:	mLPC 0,1
15	Rozpad krzemianowy żużla wielkopiecowego chłodzonego powietrzem według PN-EN 1744-1 [23], p. 19.1:	wymagana odporność
16	Rozpad żelazowy żużla wielkopiecowego chłodzonego powietrzem według PN-EN 1744-1 [23], p. 19.2:	wymagana odporność
17	Stalność objętości kruszywa z żużla stalowniczego według PN-EN 1744-1 [22] p. 19.3; kategoria nie wyższa niż:	V <sub>3,5</sub>

\* Kruszywa grube, które nie spełniają wymaganej kategorii wobec odporności na polerowanie (PSV), mogą być stosowane, jeśli są używane w mieszance kruszyw (grubych), która obliczeniowo osiąga podaną wartość wymaganej kategorii. Obliczona wartość C (PSV) mieszanki kruszywa grubego jest średnią ważoną wynikającą z wagowego udziału każdego z rodzajów kruszyw grubych przewidzianych do zastosowania w mieszance mineralno-asfaltowej oraz kategorii odporności na polerowania każdego z tych kruszyw. Można mieszać tylko kruszywa grube kategorii PSV<sub>44</sub> i wyższej.

Kruszywo drobne do warstwy ścieralnej z SMA w zależności od kategorii obciążenia ruchem, powinno spełniać wymagania podane w tablicy 6.

Tablica 6. Wymagane właściwości kruszywa łamanego drobnego do warstwy ścieralnej z SMA

Lp.	Właściwości kruszywa	Wymagania w zależności od kategorii ruchu	
			KR3 ÷ KR4
1	Uziarnienie według PN-EN 933-1 [6], wymagana kategoria:	G <sub>F</sub> 85	
2	Tolerancja uziarnienia; odchylenie nie większe niż według kategorii:	G <sub>Tc</sub> 20	
3	Zawartość pyłów według PN-EN 933-1 [6], kategoria nie wyższa niż:	f <sub>16</sub>	
4	Jakość pyłów według PN-EN 933-9 [11]; kategoria nie wyższa niż:	MB <sub>F</sub> 10	
5	Kanciastość kruszywa drobnego według PN-EN 933-		

**Specyfikacje Techniczne Wykonania i Odbioru Robót Budowlanych dla zadania:  
„ROZBUDOWA DROGI WOJEWÓDZKIEJ NR 459 W MIEJSCOWOŚCI NAROK”**

	6 [10], rozdz. 8, kategoria nie niższa niż:	$E_{cs30}$
6	Gęstość ziaren według PN-EN 1097-6 [16], rozdz. 7, 8 lub 9:	deklarowana przez producenta
7	Nasiąkliwość według PN-EN 1097-6 [16], rozdz. 7, 8 lub 9	deklarowana przez producenta
8	Grube zanieczyszczenia lekkie, według PN-EN 1744-1 [23] p. 14.2, kategoria nie wyższa niż:	$m_{LPC0,1}$

Do warstwy ścieralnej z SMA, w zależności od kategorii ruchu, należy stosować wypełniacz spełniający wymagania podane w tablicy 7.

Tablica 7. Wymagane właściwości wypełniacza do warstwy ścieralnej z SMA

Lp.	Właściwości kruszywa	Wymagania w zależności od kategorii ruchu	
			KR3 ÷ KR4
1	Uziarnienie według PN-EN 933-10 [12]	zgodnie z tablicą 24 w PN-EN 13043	
2	Jakość pyłów według PN-EN 933-9 [11]; kategoria nie wyższa niż:	MB <sub>F</sub> 10	
3	Zawartość wody według PN-EN 1097-5 [15], nie wyższa niż:	1 % (m/m)	
4	Gęstość ziaren według PN-EN 1097-7 [17]	deklarowana przez producenta	
5	Wolne przestrzenie w suchym zagęszczonym wypełniaczu według PN-EN 1097-4[14], wymagana kategoria:	V <sub>28/45</sub>	
6	Przyrost temperatury mięknięcia według PN-EN 13179-1 [51], wymagana kategoria:	Δ <sub>R&amp;B</sub> 8/25	
7	Rozpuszczalność w wodzie według PN-EN 1744-1 [23], kategoria nie wyższa niż:	WS <sub>10</sub>	
8	Zawartość CaCO <sub>3</sub> w wypełniaczu wapiennym według PN-EN 196-2 [3], kategoria nie niższa niż:	CC <sub>70</sub>	
9	Zawartość wodorotlenku wapnia w wypełniaczu mieszanym wg PN-EN 459-2 [4], wymagana kategoria:	K <sub>a</sub> 20	
10	„Liczba asfaltowa” według PN-EN 13179-2 [52], wymagana kategoria:	BN Deklarowana	

Składowanie kruszywa powinno się odbywać w warunkach zabezpieczających je przed zanieczyszczeniem i zmieszaniem z kruszywem o innym wymiarze lub pochodzeniu.

Podłoże składowiska musi być równe, utwardzone i odwodnione. Składowanie wypełniacza powinno się odbywać w silosach wyposażonych w urządzenia do aeracji.

#### 2.4. Kruszywo do uszorstnienia

W celu zwiększenia współczynnika tarcia wykonanej warstwy ścieralnej, w początkowym okresie jej użytkowania, należy gorącą warstwę posypać kruszywem mineralnym naturalnym lub sztucznym uzyskanym z przekruszenia. W przypadkach szczególnych, za zgodą Inżyniera dopuszcza się odstępianie od uszorstnienia pod warunkiem spełniania wymagań współczynnika tarcia. Kruszywo do uszorstnienia może być otoczone lepiszczem, w ilości zapewniającej jego sypkosć (kruszywo lakierowane).

Kruszywa do uszorstnienia powinny spełniać wymagania podane w tablicy 8.

Składowanie kruszywa powinno odpowiadać wymaganiom podanym w pktcie 2.3.

Tablica 8. Wymagania dotyczące kruszywa do uszorstnienia warstwy ścieralnej z SMA

Lp.	Właściwości kruszywa	Wymagania
		Wymiar kruszywa 2/4* , 2/5* oraz nienormowane 1/3
1	Uziarnienie wg PN-EN 933-1 [6]; kategoria nie niższa niż:	G <sub>c</sub> 90/10
2	Zawartość pyłów wg PN-EN 933-1 [6]; kategoria nie niższa niż:	f <sub>1</sub>
3	Procentowa zawartość ziaren o powierzchni przekruszonej i łamanej	C <sub>100/0</sub>

\* Kruszywo grube 2/4 i 2/5 nie powinno być stosowane do SMA o uziarnieniu D<11.

Nie dopuszcza się do stosowania kruszywa wyprodukowanego z naturalnie rozdrobnionego surowca skalnego (kruszywa polodowcowe), wapiennego i dolomitowego.

#### 2.5. Stabilizator mastyksu

W celu zapobieżenia spływaniu lepiszcza asfaltowego z ziaren kruszywa w wyprodukowanej mieszance SMA, podczas transportu należy stosować stabilizatory, którymi mogą być włókna mineralne, celulozowe lub polimerowe, spełniające wymagania określone przez producenta. Włókna te mogą być stosowane także w postaci granulatu, w tym ze środkiem wiążącym.

Można zaniechać stosowania stabilizatora, jeśli stosowane lepiszcze gwarantuje spełnienie wymagania spływności lepiszcza lub technologia produkcji i transportu mieszanki SMA nie powoduje spływności lepiszcza z ziaren kruszywa.

**Specyfikacje Techniczne Wykonania i Odbioru Robót Budowlanych dla zadania:  
„ROZBUDOWA DROGI WOJEWÓDZKIEJ NR 459 W MIEJSCOWOŚCI NAROK”**

**2.6. Środek adhezyjny**

W celu poprawy powinowactwa fizykochemicznego lepiszcza asfaltowego i kruszywa, gwarantującego odpowiednią przyczepność (adhezję) lepiszcza do kruszywa i odporność mieszanki SMA na działanie wody, należy dobrać i zastosować środek adhezyjny, tak aby dla konkretnej pary kruszywo-lepiszcze wartość przyczepności określona według PN-EN 12697-11 [36], metoda C wynosiła co najmniej 80%.

Środek adhezyjny powinien odpowiadać wymaganiom określonym przez producenta.

Składowanie środka adhezyjnego jest dozwolone tylko w oryginalnych opakowaniach, w warunkach określonych przez producenta.

**2.7. Materiały do uszczelnienia połączeń i krawędzi**

Do uszczelnienia połączeń technologicznych (tj. złączy podłużnych i poprzecznych) z tego samego materiału wykonywanego w różnym czasie oraz spoin stanowiących połączenia różnych materiałów lub połączenie warstwy asfaltowej z urządzeniami obcymi w nawierzchni lub ją ograniczającymi, należy stosować elastyczne taśmy bitumiczne, pasty asfaltowe lub zalewy drogowe na gorąco dobrane wg zasad przedstawionych w tablicy 9 i 10 oraz spełniające wymagania, w zależności od rodzaju materiału, wg tablic od 11 do 14. Materiał na elastyczne taśmy bitumiczne w celu zapewnienia elastyczności powinien być modyfikowany polimerami.

Tablica 9. Materiały do złączy między fragmentami zagęszczonej SMA rozkładanej metodą „gorące przy zimnym”

Rodzaj warstwy	Złącze podłużne		Złącze poprzeczne	
	Ruch	Rodzaj materiału	Ruch	Rodzaj materiału
Warstwa ściernalna	KR 3-7	Elastyczne taśmy bitumiczne	KR 3-7	Elastyczne taśmy bitumiczne

Tablica 10. Materiały do spoin między fragmentami zagęszczonej SMA i elementami wyposażenia drogi

Rodzaj warstwy	Ruch	Rodzaj materiału
Warstwa ściernalna	KR 1-2 KR 3-7	Pasta asfaltowa Elastyczna taśma bitumiczna lub zalewa drogowa na gorąco

Tablica 11. Wymagania wobec taśm bitumicznych

Właściwość	Metoda badawcza	Dodatkowy opis warunków badania	Wymaganie
Temperatura mięknięcia PiK	PN-EN 1427[22]		≥90°C
Penetracja stożkiem	PN-EN 13880-2[69]		20 do 50 1/10 mm
Odpężenie sprężyste (odbojność)	PN-EN 13880-3[70]		10 do 30%
Zginanie na zimno	DIN 52123[74]	test odcinka taśmy o długości 20 cm w temperaturze 0°C badanie po 24 godzinnym kondycjonowaniu	Bez pęknięcia
Możliwość wydłużenia oraz przyczepności taśmy	SNV 671 920 (PN-EN 13880-13 [73])	W temperaturze -10°C	≥10% ≤1 N/mm <sup>2</sup>
Możliwość wydłużenia oraz przyczepności taśmy po starzeniu termicznym	SNV 671 920 (PN-EN 13880-13 [73])	W temperaturze -10°C	Należy podać wynik

Tablica 12. Wymagania wobec past asfaltowych na zimno na bazie emulsji

Właściwość	Metoda badawcza	Wymaganie
Ocena organoleptyczna	PN-EN 1425[75]	pasta
Odporność na spływanie	PN-EN 13880-5[71]	Nie spływa
Zawartość wody	PN-EN 1428[76]	≤50% m/m
Właściwości odzyskanego i ustabilizowanego lepiszcza: PN-EN 13074-1[77] lub PN-EN 13074-2[78]		
Temperatura mięknięcia PiK	PN-EN 1427[22]	≥70°C

Tablica 13. Wymagania wobec past asfaltowych na gorąco na bazie asfaltu modyfikowanego polimerami

Właściwość	Metoda badawcza	Wymaganie
Zachowanie przy temperaturze lejności	PN-EN 13880-6[72]	Homogeniczny
Temperatura mięknięcia PiK	PN-EN 1427[22]	≥80°C
Penetracja stożkiem w 25°C, 5 s, 150 g	PN-EN 13880-2[69]	30 do 60 0,1 mm
Odporność na spływanie	PN-EN 13880-5[71]	≤5,0 mm
Odpężenie sprężyste (odbojność)	PN-EN 13380-3[70]	10-50%
Wydłużenie nieciągłe (próba przyczepności), po 5 h, -10°C	PN-EN 13880-13[73]	≥5 mm ≤0,75 N/mm <sup>2</sup>

Tablica 14. Wymagania wobec zalew drogowych na gorąco

**Specyfikacje Techniczne Wykonania i Odbioru Robót Budowlanych dla zadania:  
„ROZBUDOWA DROGI WOJEWÓDZKIEJ NR 459 W MIEJSCOWOŚCI NAROK”**

Właściwości	Metody badawcze	Wymagania dla typu
PN- EN 14188-1 [63] tablica 2 punkty od 1 do 11.2.8.	PN-EN 14188-1[63]	N 1

**2.8. Materiały do złączenia warstw konstrukcji**

Do złączania warstw konstrukcji nawierzchni (warstwa wiążąca z warstwą ścieralną) należy stosować kationowe emulsje asfaltowe niemodyfikowane lub kationowe emulsje modyfikowane polimerami według aktualnego Załącznika krajowego NA do PN-EN 13808 [59].

Spośród rodzajów emulsji wymienionych w Załączniku krajowym NA [60] do normy PN-EN 13808 [59], należy stosować emulsje oznaczone kodem ZM.

Właściwości i przeznaczenie emulsji asfaltowych oraz sposób ich składowania opisano w STWIORB D.04.03.01a [2].

**2.9. Dodatki do mieszanki mineralno-asfaltowej**

Mogą być stosowane dodatki stabilizujące lub modyfikujące. Pochodzenie, rodzaj i właściwości dodatków powinny być deklarowane.

Należy używać tylko materiałów składowych o ustalonej przydatności. Ustalenie przydatności powinno wynikać co najmniej jednego z następujących dokumentów:

- normy europejskiej,
- europejskiej aprobaty technicznej,
- specyfikacji materiałowych opartych na potwierdzonych pozytywnych zastosowaniach w nawierzchniach asfaltowych.

Wykaz należy dostarczyć w celu udowodnienia przydatności. Wykaz może być oparty na badaniach w połączeniu z dowodami w praktyce.

Zaleca się stosowanie do mieszanki mineralno-asfaltowej środka obniżającego temperaturę produkcji i układania.

Do mieszanki mineralno-asfaltowej może być stosowany dodatek asfaltu naturalnego wg PN-EN 13108-4 [47], załącznik B.

**2.10. Skład mieszanki mineralno-asfaltowej**

Skład mieszanki mineralno-asfaltowej powinien być ustalony na podstawie badań próbek wykonanych zgodnie z normą PN-EN 13108-20 [49] załącznik C oraz normami powiązanymi. Próbkę powinny spełniać wymagania podane w tablicach 16, w zależności od kategorii ruchu jak i zawartości asfaltu  $B_{min}$  i temperatur zagęszczania próbek.

Uziarnienie mieszanki mineralnej oraz minimalna zawartość lepiszcza podane są w tablicy 15.

Tablica 15. Uziarnienie mieszanki mineralnej, zawartość lepiszcza oraz środka stabilizującego mieszanki SMA do warstwy ścieralnej

Właściwość	Przesiew, [% (m/m)]			
			SMA 11 KR3 ÷ KR4	
Wymiar sita #, [mm]			od	do
16			100	-
11,2			90	100
8			50	65
5,6			35	45
2			20	30
0,125			9	17
0,063			8	12
Orientacyjna zawartość środka sta-bilizującego, [% (m/m)]			0,3	1,5
Zawartość lepiszcza, minimum*			$B_{min 6,6}$	

\* Minimalna zawartość lepiszcza jest określona przy założonej gęstości mieszanki mineralnej 2,650 Mg/m<sup>3</sup>. Jeżeli stosowana mieszanka mineralna ma inną gęstość ( $\rho_d$ ), to do wyznaczenia minimalnej zawartości lepiszcza podaną wartość należy pomnożyć przez współczynnik  $\alpha$  według równania:

$$\alpha = \frac{2,650}{\rho_d}$$

Gęstość mieszanki kruszyw wyznaczamy ze wzoru

$$\rho_{\alpha} = \frac{P_1 + P_2 + \dots + P_n}{\frac{P_1}{\rho_1} + \frac{P_2}{\rho_2} + \dots + \frac{P_n}{\rho_n}}$$

Gdzie:

$P_1 + P_2 + \dots + P_n$  - procentowa zawartość poszczególnych frakcji kruszyw (składników mieszanki mineralnej)

$\rho_1 + \rho_2 + \dots + \rho_n$  - gęstość poszczególnych frakcji kruszyw (składników mieszanki mineralnej)

**Specyfikacje Techniczne Wykonania i Odbioru Robót Budowlanych dla zadania:  
„ROZBUDOWA DROGI WOJEWÓDZKIEJ NR 459 W MIEJSCOWOŚCI NAROK”**

**2.11. Właściwości mieszanki mineralno-asfaltowej do wykonania SMA**

Wymagane właściwości mieszanki SMA do warstwy ścieralnej nawierzchni, w zależności od kategorii ruchu podane są w tablicach 16.

Tablica 16. Wymagane właściwości mieszanki SMA do warstwy ścieralnej, dla ruchu KR3 ÷ KR4

Właściwość	Warunki zagęszczania wg PN-EN 13108-20 [49]	Metoda i warunki badania		SMA 11
Zawartość wolnych przestrzeni	C.1.2, ubijanie, 2×50 uderzeń	PN-EN 12697-8 [35], p. 4		$V_{\min}$ 1,5 $V_{\max}$ 3,0
Odporność na deformacje trwałe <sup>1)</sup>	C.1.20, wałowanie, P <sub>98</sub> -P <sub>100</sub>	PN-EN 12697-22 [40], metoda B w powietrzu, PN-EN 13108-20 [49], D.1.6, 60°C, 10000 cykli		$WTS_{AIR}$ 0,15 $PRD_{AIR}$ Deklarowana, nie więcej niż 9,0
Wrażliwość na działanie wody	C.1.1, ubijanie, 2×35 uderzeń	PN-EN 12697-12 [37], przechowywanie w 40°C z jednym cyklem zamrażania, badanie w 25°C <sup>2)</sup>		$ITSR_{90}$
Splywność lepiscza	-	PN-EN 12697-18 [39], p. 5		$D$ 0,3
1) Grubość płyty: SMA5 25mm, SMA8 40mm, SMA11 40mm 2) Ujednoliconą procedurę badania odporności na działanie wody podano w WT-2 2014 – część I [80] w załączniku 1.				

**3. SPRZĘT**

**3.1. Ogólne wymagania dotyczące sprzętu**

Ogólne wymagania dotyczące sprzętu podano w STWIORB D-M-00.00.00 „Wymagania ogólne” [1] pkt 3.

**3.2. Sprzęt stosowany do wykonania robót**

Przy wykonywaniu robót Wykonawca w zależności od potrzeb, powinien wykazać się możliwością korzystania ze sprzętu dostosowanego do przyjętej metody robót, jak:

- wytwornia (otaczarka) o mieszanym cyklicznym lub ciągłym, z automatycznym komputerowym sterowaniem produkcji, do wytwarzania mieszanek mineralno-asfaltowych, z możliwością dozowania stabilizatora mastyksu,
- układarka gąsienicowa, z elektronicznym sterowaniem równości układanej warstwy,
- skraplarka,
- walce stalowe gładkie,
- lekka rozsypywarka kruszywa,
- szczotki mechaniczne i/lub inne urządzenia czyszczące,
- samochody samowyladowcze z przykryciem brezentowym lub termosami,
- sprzęt drobny.

**4. TRANSPORT**

**4.1. Ogólne wymagania dotyczące transportu**

Ogólne wymagania dotyczące transportu podano w STWIORB D-M-00.00.00 „Wymagania ogólne” [1] pkt 4.

**4.2. Transport materiałów**

Asfalt i polimeroasfalt należy przewozić zgodnie z zasadami wynikającymi z ustawy o przewozie drogowym towarów niebezpiecznych [84] wprowadzającej przepisy konwencji ADR, w cysternach kolejowych lub samochodach izolowanych i zaopatrzonych w urządzenia umożliwiające pośrednie ogrzewanie oraz w zawory spustowe.

Kruszywa można przewozić dowolnymi środkami transportu, w warunkach zabezpieczających je przed zanieczyszczeniem, zmiesaniem z innymi materiałami i nadmiernym zawilgoceniem.

Wypełniacz należy przewozić w sposób chroniący go przed zawilgoceniem, zbryleniem i zanieczyszczeniem. Wypełniacz luzem powinien być przewożony w odpowiednich cysternach przystosowanych do przewozu materiałów sypkich, umożliwiających rozładunek pneumatyczny.

Środek adhezyjny, opakowany przez producenta, może być przewożony dowolnymi środkami transportu z uwzględnieniem zaleceń producenta. Opakowanie powinno być zabezpieczone, tak aby nie uległo uszkodzeniu.

Emulsja asfaltowa może być transportowana w zamkniętych cysternach, autocysternach, beczkach i innych opakowaniach pod warunkiem, że nie będą korodowały pod wpływem emulsji i nie będą powodowały jej rozpadu. Cysterny powinny być wyposażone w przegrody. Nie należy używać do transportu opakowań z metali lekkich (może zachodzić wydzielanie wodoru i groźba wybuchu przy emulsjach o pH ≤ 4).

Mieszankę SMA należy dowozić na budowę pojazdami samowyladowczymi w zależności od postępu robót. Mieszanka mineralno-asfaltowa powinna być dowożona na budowę odpowiednio do postępu robót, tak aby zapewnić ciągłość w budowania. Podczas transportu i postoju przed wbudowaniem mieszanka powinna być zabezpieczona przed ostygnięciem i dopływem powietrza (przez przykrycie, pojemniki termoizolacyjne lub ogrzewane itp.). Warunki i czas transportu mieszanki, od produkcji do wbudowania, powinna zapewniać utrzymanie temperatury w wymaganym przedziale. Nie dotyczy to przypadków użycia dodatków obniżających temperaturę produkcji i wbudowania, lepiszczy zawierających takie środki lub specjalnych technologii produkcji i wbudowywania w obniżonej temperaturze, tj. z użyciem

**Specyfikacje Techniczne Wykonania i Odbioru Robót Budowlanych dla zadania:  
„ROZBUDOWA DROGI WOJEWÓDZKIEJ NR 459 W MIEJSCOWOŚCI NAROK”**

---

asfaltu spienionego. W tym zakresie należy kierować się informacjami (zaleceniami) podanymi przez producentów tych środków.

Powierzchnie pojemników używanych do transportu mieszanki powinny być czyste, a do zwilżania tych powierzchni można używać tylko środki antyadhezyjne niewpływające szkodliwie na mieszankę. Zabrania się skrapiania skrzyń olejem na pędowym lub innymi środkami ropopochodnymi.

## **5. WYKONANIE ROBÓT**

### **5.1. Ogólne zasady wykonania robót**

Ogólne zasady wykonania robót podano w STWIORB D-M-00.00.00 „Wymagania ogólne” [1] pkt 5.

### **5.2. Projektowanie mieszanki SMA**

#### **5.2.1. Projekt mieszanki mineralno-asfaltowej (recepta)**

Przed przystąpieniem do robót Wykonawca dostarczy Inżynierowi do akceptacji projekt składu mieszanki SMA (SMA 11), wyniki badań laboratoryjnych oraz próbki materiałów pobrane w obecności Inżyniera do wykonania badań kontrolnych przez Zamawiającego.

Projekt mieszanki mineralno-asfaltowej powinien określać:

- źródło wszystkich zastosowanych materiałów,
- proporcje wszystkich składników mieszanki mineralnej,
- punkty graniczne uziarnienia,
- wyniki badań przeprowadzonych w celu określenia właściwości mieszanki i porównanie ich z wymaganiami specyfikacji,
- wyniki badań dotyczących fizycznych właściwości kruszywa,
- temperaturę wytwarzania i układania mieszanki.

W zagęszczaniu próbek laboratoryjnych mieszanek mineralno-asfaltowych należy stosować następujące temperatury mieszanki, w zależności stosowanego asfaltu:

- PMB 45/80 – 55, PMB 45/80-65, PMB 45/80-80: 145°C ±5°C,

Recepta powinna być zaprojektowana dla konkretnych materiałów zaakceptowanych przez Inżyniera do wbudowania i przy wykorzystaniu reprezentatywnych próbek tych materiałów.

Jeżeli mieszanka mineralno-asfaltowa jest dostarczana z kilku wytwórni lub od kilku producentów, to należy zapewnić zgodność typu i wymiaru mieszanki oraz spełnienie wymaganej dokumentacji projektowej.

Każda zmiana składników mieszanki w czasie trwania robót wymaga akceptacji Inżyniera oraz opracowania nowej jej recepty i jej zatwierdzenia.

Podczas ustalania składu mieszanki, Wykonawca powinien zadbać, aby projektowana recepta laboratoryjna opierała się na prawidłowych i w pełni reprezentatywnych próbkach materiałów, które będą stosowane do wykonania robót. Powinien także zapewnić, aby mieszanka i jej poszczególne składniki spełniały wymagania dotyczące cech fizycznych i wytrzymałościowych określone w niniejszej specyfikacji.

Akceptacja recepty przez Inżyniera może nastąpić na podstawie przedstawionych przez Wykonawcę badań typu i sprawozdania z próby technologicznej. W przypadku kiedy Inżynier, w celu akceptacji recepty mieszanki mineralno-asfaltowej, zdecydował się wykonać dodatkowo niezależne badania, Wykonawca dostarczy zgodnie z wymaganiami Inżyniera próbki wszystkich składników mieszanki. Zaakceptowana recepta stanowi ważną podstawę produkcji.

### **5.3. Wytwarzanie mieszanki SMA**

Mieszankę SMA należy wytwarzać na gorąco w otaczarce (zespolu maszyn i urządzeń dozowania, podgrzewania i mieszania składników oraz przechowywania gotowej mieszanki). Inżynier dopuści do produkcji tylko otaczarki posiadające certyfikowany system zakładowej kontroli produkcji, zgodny z PN-EN 13108-21 [50].

Wszystkie składniki mieszanki: kruszywa, asfalt oraz dodatki powinny być dozowane, w procesie produkcji, w ilościach określonych w badaniu typu.

Dozowanie składników mieszanki SMA w otaczarkach, w tym także wstępne, powinno być zautomatyzowane i zgodne z receptą roboczą, a urządzenia do dozowania składników oraz pomiaru temperatury powinny być okresowo sprawdzane. Kruszywo o różnym uziarnieniu lub pochodzeniu należy dodawać oddzielnie.

Lepiszczce asfaltowe należy przechowywać w zbiorniku z pośrednim systemem ogrzewania, z układem termostatowania zapewniającym utrzymanie żądanej temperatury z dokładnością ± 5°C. Temperatura lepiszczca asfaltowego w zbiorniku magazynowym (roboczym) nie powinna przekraczać wartości podanych w pkt 2.2.

Kruszywo (ewentualnie z wypełniaczem) powinno być wysuszone i podgrzane tak, aby mieszanka mineralna uzyskała temperaturę właściwą do otoczenia lepiszczcem asfaltowym. Temperatura mieszanki mineralnej nie powinna być wyższa o więcej niż 30°C od najwyższej temperatury mieszanki mineralno-asfaltowej podanej w tabelicy 17. W tej tabelicy najniższa temperatura dotyczy mieszanki mineralno-asfaltowej (SMA) dostarczonej na miejsce wbudowania, a najwyższa temperatura dotyczy mieszanki mineralno-asfaltowej bezpośrednio po wytworzeniu w wytwórni.

Tablica 17. Najwyższa i najniższa temperatura mieszanki SMA

Lepiszczce asfaltowe	Temperatura mieszanki [°C]
PMB 45/80-65	wg wskazań producenta

Podana temperatura nie znajduje zastosowania do mieszanek mineralno-asfaltowych, do których jest dodawany dodatek w celu obniżenia temperatury jej wytwarzania i wbudowania lub gdy stosowane lepiszczce asfaltowe zawiera taki środek.

System dozowania powinien zapewnić jednorodność dozowania dodatków i ich wymieszania w wytwarzanej mieszance. Warunki wytwarzania i przechowywania mieszanki mineralno-asfaltowej na gorąco nie powinny istotnie wpływać na skuteczność działania tych dodatków.

Dopuszcza się dostawy mieszanek mineralno-asfaltowych z kilku wytwórni, pod warunkiem skoordynowania

**Specyfikacje Techniczne Wykonania i Odbioru Robót Budowlanych dla zadania:  
„ROZBUDOWA DROGI WOJEWÓDZKIEJ NR 459 W MIEJSCOWOŚCI NAROK”**

między sobą deklarowanych przydatności mieszanek (m.in. typ, rodzaj składników, właściwości objętościowe) z zachowaniem braku różnic w ich właściwościach.

#### **5.4. Przygotowanie podłoża**

Podłoże (warstwa wyrównawcza, warstwa wiążąca lub stara warstwa ścieralna) pod warstwę ścieralną SMA powinno być na całej powierzchni:

- ustabilizowane i nośne,
- czyste, bez zanieczyszczenia lub pozostałości luźnego kruszywa,
- wyprofilowane, równe i bez kolein,
- suche.

Rzędne wysokościowe podłoża oraz urządzeń usytuowanych w nawierzchni lub ją ograniczających powinny być zgodne z dokumentacją projektową. Z podłoża powinien być zapewniony odpływ wody.

Oznakowanie poziome na warstwie podłoża należy usunąć.

Podłoże pod warstwę ścieralną powinno spełniać wymagania określone w tablicy 18. Jeżeli nierówności poprzeczne są większe aniżeli dopuszczalne, należy odpowiednio wyrównać podłoże poprzez frezowanie lub ułożenie warstwy wyrównawczej.

Tablica 18 Maksymalne nierówności podłoża pod warstwę ścieralną

Klasa drogi	Element nawierzchni	Dopuszczalne wartości odchyień równości podłużnej i poprzecznej pod warstwę ścieralną [mm]
A, S, GP	Pasy ruchu zasadnicze, awaryjne, dodatkowe, włączenia i wyłączenia, jezdnie łącznic, utwardzone pobocza	6
	Jezdnie MOP	9
G, Z	Pasy ruchu zasadnicze, dodatkowe, włączenia i wyłączenia, postojowe, utwardzone pobocza	9
L, D, place, parkingi	Wszystkie pasy ruchu i powierzchnie przeznaczone do ruchu i postoju pojazdów	12

Nierówności podłoża (w tym powierzchnię istniejącej warstwy ścieralnej) należy wyrównać poprzez frezowanie lub wykonanie warstwy wyrównawczej.

Wykonane w podłożu łąty z materiału o mniejszej sztywności (np. łąty z asfaltu lanego w betonie asfaltowym) należy usunąć, a powstałe w ten sposób ubytki wypełnić materiałem o właściwościach zbliżonych do materiału podstawowego.

W celu polepszenia połączenia między warstwami technologicznymi nawierzchni powierzchnia podłoża powinna być w ocenie wizualnej chropowata.

Szerokie szczeliny w podłożu należy wypełnić odpowiednim materiałem, np. zalewami drogowymi według PN-EN 14188-1 [63] lub PN-EN 14188-2 [64] albo innymi materiałami według norm lub aprobat technicznych.

Na podłożu wykazującym zniszczenia w postaci siatki spękań zmęczeniowych lub spękań poprzecznych zaleca się stosowanie membrany przeciwspekaniowej, np. mieszanki mineralno-asfaltowej, warstwy SAMI lub z geosyntetyków według norm lub aprobat technicznych lub podłoże należy wymienić.

Przygotowanie podłoża do skropienia emulsją należy wykonać zgodnie z STWIORB D.04.03.01a [2].

#### **5.5. Próba technologiczna**

Wykonawca przed przystąpieniem do produkcji mieszanki jest zobowiązany do przeprowadzenia w obecności Inżyniera próby technologicznej, która ma na celu sprawdzenie zgodności właściwości wyprodukowanej mieszanki z receptą. W tym celu należy zaprogramować otaczarkę zgodnie z receptą roboczą i w cyklu automatycznym produkować mieszankę. Do badań należy pobrać mieszankę wyprodukowaną po ustabilizowaniu się pracy otaczarki. W przypadku produkcji mieszanki mineralno-asfaltowej w kilku otaczarkach próba powinna być przeprowadzona na każdej wytwórni.

Nie dopuszcza się oceniania dokładności pracy otaczarki oraz prawidłowości składu mieszanki mineralnej na podstawie tzw. suchego zarobu, z uwagi na możliwą segregację kruszywa.

Do próby technologicznej Wykonawca użyje takich materiałów, jakie będą stosowane do wykonania właściwej mieszanki mineralno-asfaltowej.

W czasie wykonywania zarobu próbnego dozowania ilościowe poszczególnych materiałów składowych mieszanki mineralno-asfaltowej powinny być zgodne z ilościami podanymi w przedłożonej przez Wykonawcę i zatwierdzonej przez Inżyniera receptie. Sprawdzenie zawartości asfaltu w mieszance określa się wykonując ekstrakcję. Sprawdzenie uziarnienia mieszanki mineralnej wykonuje się poprzez analizę sitową kruszywa.

Do sprawdzenia składu granulometrycznego mieszanki mineralnej i zawartości asfaltu zaleca się pobrać próbki z co najmniej trzeciego zarobu po uruchomieniu produkcji. Tolerancje zawartości składników mieszanki mineralno-asfaltowej względem składu zaprojektowanego, powinny być zawarte w granicach podanych w punkcie 6.

Mieszankę wyprodukowaną po ustabilizowaniu się pracy otaczarki należy zgromadzić w silosie lub załadować na samochód. Próbkę do badań należy pobierać ze skrzyni samochodu zgodnie z metodą określoną w PN-EN 12697-27 [41].

Na podstawie uzyskanych wyników Inżynier podejmuje decyzję o wykonaniu odcinka próbnego.



### 5.6. Odcinek próbny

Zaakceptowanie przez Inżyniera wyników badań próbek z próbnego zarobu stanowi podstawę do wykonania przez Wykonawcę odcinka próbnego. Za zgodą Inżyniera można połączyć wykonanie próby technologicznej z wykonaniem odcinka próbnego. W takim przypadku zaleca się pobrać próbki mieszanki mineralno-asfaltowej do badań z za rozścielacza, wg pktu 4.3, 4.5, 4.6 PN-EN12697-27 [41].

W przypadku braku innych uzgodnień z Inżynierem, Wykonawca powinien wykonać odcinek próbny co najmniej na trzy dni przed rozpoczęciem robót, w celu:

- sprawdzenia czy użyty sprzęt jest właściwy,
- określenia grubości warstwy mieszanki mineralno-asfaltowej przed zagęszczeniem, koniecznej do uzyskania wymaganej w kontrakcie grubości warstwy,
- określenia potrzebnej liczby przejazdów walców dla uzyskania prawidłowego zagęszczenia warstwy.

Do takiej próby Wykonawca powinien użyć takich materiałów oraz sprzętu, jaki stosowany będzie do wykonania warstwy nawierzchni.

Odcinek próbny powinien być zlokalizowany w miejscu uzgodnionym z Inżynierem. Powierzchnia odcinka próbnego powinna wynosić co najmniej 500 m<sup>2</sup>, a długość co najmniej 50 m i powinny być tak dobrane, aby na jego podstawie możliwa była ocena prawidłowości wbudowania i zagęszczenia mieszanki mineralno-asfaltowej.

Grubość układanej warstwy powinna być zgodna z grubością podaną w dokumentacji projektowej. Ilość próbek (rdzeni) pobrana z odcinka próbnego powinna być uzgodniona z Inżynierem i oceniona pod względem zgodności z wymaganiami niniejszej specyfikacji. Należy pobrać minimum w dwóch przekrojach poprzecznych po dwie próbki (rdzenie).

Dopuszcza się, aby za zgodą Inżyniera, odcinek próbny zlokalizowany był w ciągu zasadniczych prac nawierzchniowych objętych danym kontraktem.

Wykonawca może przystąpić do realizacji robót po zaakceptowaniu przez Inżyniera technologii wbudowania oraz wyników z odcinka próbnego.

### 5.7. Połączenie międzywarstwowe

Uzyskanie wymaganej trwałości nawierzchni jest uzależnione od zapewnienia połączenia między warstwami i ich współpracy w przenoszeniu obciążenia nawierzchni ruchem.

Podłoże powinno być skropione lepiszczem. Ma to na celu zwiększenie połączenia między warstwami konstrukcyjnymi oraz zabezpieczenie przed wnikaniem i zaleganiem wody między warstwami.

Można odstąpić od wykonania skropienia przy rozkładaniu dwóch warstw asfaltowych w jednym cyklu technologicznym (tzw. połączenia gorące na gorące)

Warunki wykonania połączenia międzywarstwowego oraz kontrola wykonania skropienia zostały przedstawione w STWIORB D.04.03.01a [2].

### 5.8. Wbudowanie mieszanki mineralno-asfaltowej

Przy doborze rodzaju mieszanki mineralno-asfaltowej do układu warstw konstrukcyjnych należy zachować zasadę mówiącą, że grubość warstwy musi być co najmniej dwukrotnie większa od wymiaru D kruszywa danej mieszanki ( $h \geq 2,5xD$ ).

Jeżeli warstwa nawierzchni według dokumentacji projektowej jest zbyt gruba, aby można było ją rozłożyć i zagęścić w pojedynczej operacji, to warstwa ta może się składać z dwóch warstw technologicznych, z których każda zostaje rozłożona i zagęszczona w odrębnej operacji. Należy zapewnić pełne połączenie między tymi warstwami zgodnie z pkt.5.7.

Mieszanek mineralno-asfaltową można wbudowywać na podłożu przygotowanym zgodnie z zapisami w punktach 5.4 i 5.7.

Temperatura podłoża pod rozkładaną warstwę nie może być niższa niż +5°C.

Transport mieszanki SMA powinien być zgodny z zaleceniami podanymi w punkcie 4.2.

Prace związane z wbudowaniem mieszanki mineralno-asfaltowej należy tak zaplanować, aby:

- umożliwiły układanie warstwy całą szerokością jezdni (jedną rozkładarką lub dwoma rozkładarkami pracującymi obok siebie z odpowiednim przesunięciem), a w przypadku przebudów i remontów o dopuszczonym ruchu jednokierunkowym (wahadłowym) szerokością pasa ruchu,
- dzienne działki robocze (tj. odcinki nawierzchni na których mieszanka mineralno-asfaltowa jest wbudowywana jednego dnia) powinny być możliwie jak najdłuższe min. 200 m,
- organizacja dostaw mieszanki powinna zapewnić pracę rozkładarki bez zatrzymań.

Mieszanek SMA należy wbudowywać w odpowiednich warunkach atmosferycznych; nie wolno wbudowywać mieszanki podczas opadów deszczu lub silnego wiatru ( $V > 16$  m/s) oraz podczas opadów atmosferycznych. Nie wolno wbudowywać mieszanki SMA, gdy na podłożu tworzy się zamknięty film wodny.

Temperatura otoczenia w ciągu doby nie powinna być niższa od temperatury podanej w tabelicy 19. Temperatura otoczenia może być niższa w wypadku stosowania ogrzewania podłoża i obramowania (np. promienniki podczerwieni, urządzenia mikrofalowe). Temperatura powietrza powinna być mierzona co najmniej 3 razy dziennie: przed przystąpieniem do robót oraz podczas ich wykonywania w okresach równomiernie rozłożonych w planowanym czasie realizacji dziennej działki roboczej.

W wypadku stosowania mieszanek mineralno-asfaltowych z dodatkiem obniżającym temperaturę mieszania i wbudowania należy indywidualnie określić wymagane warunki otoczenia.

Tablica 19. Minimalna temperatura otoczenia na wysokości 2 m podczas wykonywania warstwy z SMA.

Rodzaj robót	Minimalna temperatura powietrza [°C]
Warstwa ściernalna o grubości $\geq 3$ cm	+5

**Specyfikacje Techniczne Wykonania i Odbioru Robót Budowlanych dla zadania:  
„ROZBUDOWA DROGI WOJEWÓDZKIEJ NR 459 W MIEJSCOWOŚCI NAROK”**

Warstwa ścieralna o grubości < 3 cm	+10
Nawierzchnia typu kompaktowego	0

Mieszanka mineralno-asfaltowa powinna być wbudowywana rozkładarką wyposażoną w układ automatycznego sterowania grubości warstwy i utrzymywania niwelety zgodnie z dokumentacją projektową, elementy wibrujące do wstępnego zagęszczenia, urządzenia do podgrzewania elementów roboczych rozkładarki. W miejscach niedostępnych dla sprzętu dopuszcza się wbudowywanie ręczne.

W celu poprawy właściwości przeciwpoślizgowych warstwę ścieralną należy układać w kierunku przeciwnym do przewidywanego kierunku ruchu – dotyczy nawierzchni dwujezdniowych oraz jednojezdniowych w przypadku przebudów i remontów układanych szerokością pasa ruchu.

Grubość wykonywanej warstwy powinna być sprawdzana co 25 m, w co najmniej trzech miejscach (w osi i przy brzegach warstwy).

Warstwy wałowane powinny być równomiernie zagęszczone ciężkimi walcami drogowymi o charakterystyce (statycznym nacisku liniowym) zapewniającej skuteczność zagęszczania, potwierdzoną na odcinku próbnym.. Do warstw z mieszanki SMA można stosować wyłącznie walce drogowe stalowe gładkie. Nie zaleca się stosowania wibracji podczas zagęszczania SMA.

Przy wykonywaniu nawierzchni dróg o kategorii KR6 i KR7, do warstwy ścieralnej wymagane jest:

- stosowanie podajników mieszanki mineralno-asfaltowej do zasilania kosza rozkładarki z środków transportu
- stosowanie rozkładarek wyposażonych w łątę o długości min. 10 m z co najmniej 3 czujnikami.

#### **5.9. Połączenia technologiczne**

Połączenia technologiczne należy wykonywać jako:

- złącza podłużne i poprzeczne (wg definicji punkt 1.4.15.),
- spoiny (wg definicji punkt 1.4.16.).

Połączenia technologiczne powinny być jednorodne i szczelne.

##### **5.9.1. Wykonanie złączy**

###### **5.9.1.1. Sposób wykonania złączy-wymagania ogólne**

Złącza w warstwach nawierzchni powinny być wykonywane w linii prostej.

Złącza podłużnego nie można umiejscawiać w śladach kół, ani w obszarze poziomego oznakowania jezdni.

Złącza podłużne między pasami kolejnych warstw technologicznych należy przesuwac względem siebie co najmniej 30 cm w kierunku poprzecznym do osi jezdni. Złącza poprzeczne między działkami roboczymi układanych pasów kolejnych warstw technologicznych należy przesunąć względem siebie o co najmniej 2 m w kierunku podłużnym do osi jezdni.

Połączenie nawierzchni mostowej z nawierzchnią drogową powinno być wykonane w strefie płyty przejściowej. Połączenie warstw ścieralnej i wiążącej powinno być przesunięte o co najmniej 0,5 m. Krawędzie poprzeczne łączonych warstw wiążącej i ścieralnej nawierzchni drogowej powinny być odcięte piłą.

Złącza powinny być całkowicie związane, a powierzchnie przylegających warstw powinny być w jednym poziomie.

###### **5.9.1.2. Technologia rozkładania „gorące przy gorącym”**

Metoda ta ma zastosowanie w przypadku wykonywania złącza podłużnego, gdy układanie mieszanki odbywa się przez minimum dwie rozkładarki pracujące obok siebie z przesunięciem. Wydajności wstępnego zagęszczania deską rozkładarek muszą być do siebie dopasowane. Przyjęta technologia robót powinna zapewnić prawidłowe i szczelne połączenia układanych pasów warstwy technologicznej. Warunek ten można zapewnić przez zminimalizowanie odległości między rozkładarkami tak, aby odległość między układanymi pasami nie była większa niż długość rozkładarki oraz druga w kolejności rozkładarka nakładała mieszankę na pierwszy pas.

Walce zagęszczające mieszankę za każdą rozkładarką powinny być o zbliżonych parametrach. Zagęszczanie każdego z pasów należy rozpoczynać od zewnętrznej krawędzi pasa i stopniowo zagęszczać pas w kierunku złącza.

Przy tej metodzie nie stosuje się dodatkowych materiałów do złączy.

###### **5.9.1.3. Technologia rozkładania „gorące przy zimnym”**

Wykonanie złączy metodą „gorące przy zimnym” stosuje się w przypadkach, gdy ze względu na ruch, względnie z innych uzasadnionych powodów konieczne jest wykonywanie nawierzchni w odstępach czasowych. Krawędź złącza w takim przypadku powinna być wykonana w trakcie układania pierwszego pasa ruchu.

Wcześniej wykonany pas warstwy technologicznej powinien mieć wyprofilowaną krawędź równomiernie zagęszczoną, bez pęknięć. Krawędź ta nie może być pionowa, lecz powinna być skośna (pochylenie około 3:1 tj. pod kątem 70-80° w stosunku do warstwy niżej leżącej). Skos wykonany „na gorąco”, powinien być uformowany podczas układania pierwszego pasa ruchu, przy zastosowaniu rolki dociskowej lub noża talerzowego.

Jeżeli skos nie został uformowany „na gorąco”, należy uzyskać go przez frezowanie zimnego pasa, z zachowaniem wymaganego kąta. Powierzchnia styku powinna być czysta i sucha. Przed ułożeniem sąsiedniego pasa całą powierzchnię styku należy pokryć taśmą przylepną lub pastą w ilości podanej w punktach 5.9.1.5. i 5.9.1.6.

Drugi pas powinien być wykonywany z zakładem 2-3 cm łącząc od górnej krawędzi złącza, zachodzącym na pas wykonany wcześniej.

###### **5.9.1.4. Zakończenie działki roboczej**

Zakończenie działki roboczej należy wykonać w sposób i przy pomocy urządzeń zapewniających uzyskanie nieregularnej powierzchni spoiny (przy pomocy wstawianej kantówki lub frezarki). Zakończenie działki roboczej należy wykonać prostopadle do osi drogi. Krawędź działki roboczej jest równocześnie krawędzią poprzeczną złącza.

Złącza poprzeczne między działkami roboczymi układanych pasów kolejnych warstw technologicznych należy przesunąć względem siebie o co najmniej 3 m w kierunku podłużnym do osi jezdni.

###### **5.9.1.5. Wymagania wobec wbudowania taśm bitumicznych**

Minimalna wysokość taśmy wynosi 4 cm.

Grubość taśmy powinna wynosić 10 mm.

**Specyfikacje Techniczne Wykonania i Odbioru Robót Budowlanych dla zadania:**  
**„ROZBUDOWA DROGI WOJEWÓDZKIEJ NR 459 W MIEJSCOWOŚCI NAROK”**

---

Krawędź boczna złącza podłużnego powinna być uformowana za pomocą rolki dociskowej lub poprzez obciążenie nożem talerzowym. Krawędź boczna złącza poprzecznego powinna być uformowana w taki sposób i za pomocą urządzeń umożliwiających uzyskanie nieregularnej powierzchni. Powierzchnie krawędzi do których klejona będzie taśma, powinny być czyste i suche.

Przed przyklejeniem taśmy w metodzie „gorące przy zimnym”, krawędzie „zimnej” warstwy na całkowitej grubości, należy zagruntować zgodnie z zaleceniami producenta taśmy.

Taśma bitumiczna powinna być wstępnie przyklejona do zimnej krawędzi złącza na całej jego wysokości oraz wystawać ponad powierzchnię warstwy do 5 mm lub wg zaleceń producenta.

#### 5.9.1.6. Wymagania wobec wbudowywania past bitumicznych

Przygotowanie krawędzi bocznych należy wykonać jak w przypadku stosowania taśm bitumicznych.

Pasta powinna być наносzona mechanicznie z zapewnieniem równomiernego jej rozprowadzenia na bocznej krawędzi w ilości 3 - 4 kg/m<sup>2</sup> (warstwa o grubości 3 - 4 mm przy gęstości około 1,0 g/cm<sup>3</sup>). Dopuszcza się ręczne nanoszenie past w miejscach niedostępnych.

#### 5.9.2. Wykonanie spoin

Spoiny należy wykonywać w przypadku połączeń warstwy z urządzeniami w nawierzchni lub ją ograniczającymi.

Spoiny należy wykonywać z materiałów termoplastycznych (taśmy, pasty) zgodnych z pkt. 2.7.

Grubość elastycznej taśmy uszczelniającej w spoinach w warstwie ścieralnej powinna wynosić nie mniej niż 10 mm.

Pasta powinna być наносzona mechanicznie z zapewnieniem równomiernego jej rozprowadzenia na bocznej krawędzi w ilości 3 - 4 kg/m<sup>2</sup> (warstwa o grubości 3 - 4 mm przy gęstości około 1,0 g/cm<sup>3</sup>).

Zalewy drogowe na gorąco należy stosować zgodnie z zaleceniami producenta, przy czym szerokość spoiny powinna wynosić ok. 10 mm. Szczelinę należy poszerzyć do wymaganej szerokości. Zabrudzone szczeliny należy oczyścić za pomocą sprężonego powietrza lub szczotki mechanicznej. Ścianki szczelin powinny być uprzednio pokryte środkiem gruntującym wg zaleceń producenta zalewy. Szczelinę należy zalać do pełna: z meniskiem wklęsłym w przypadku prac wykonywanych w niskich temperaturach otoczenia, bez menisku w przypadku prac wykonywanych w wysokich temperaturach.

#### 5.10. Krawędzie

W wypadku warstwy ścieralnej rozkładanej przy urządzeniach ograniczających nawierzchnię, których górna powierzchnia ma być w jednym poziomie z powierzchnią tej nawierzchni (np. ściek uliczny, korytka odwadniające) oraz gdy spadek jezdni jest w stronę tych urządzeń, to powierzchnia warstwy ścieralnej powinna być wyższa o 0,5÷1,0 cm.

W przypadku warstw nawierzchni bez urządzeń ograniczających (np. krawężników) krawędziom należy nadać spadki o nachyleniu nie większym niż 2:1, przy pomocy rolki dociskowej mocowanej do walca lub elementu mocowanego do rozkładarki tzw. „buta” („na gorąco”). Jeżeli krawędzie nie zostały uformowane na gorąco krawędzi należy wyfrezować na zimno.

Po wykonaniu nawierzchni asfaltowej o jednostronnym nachyleniu jezdni należy uszczelnić krawędź położoną wyżej (niżej położona krawędź powinna zostać nieuszczelniona).

W przypadku nawierzchni o dwustronnym nachyleniu (przekrój daszkowy) decyzję o potrzebie i sposobie uszczelnienia krawędzi zewnętrznych podejmie Projektant w uzgodnieniu z Inżynierem.

Krawędzie zewnętrzne oraz powierzchnie odsadzek poziomych należy uszczelnić przez pokrycie gorącym asfaltem w ilości:

- powierzchnie odsadzek - 1,5 kg/m<sup>2</sup>,
- krawędzie zewnętrzne - 4 kg/m<sup>2</sup>.

Gorący asfalt może być наносzony w kilku przejściach roboczych.

Do uszczelniania krawędzi zewnętrznych należy stosować asfalt drogowy według PN-EN 12591[24], asfalt modyfikowany polimerami według PN-EN 14023[67], asfalt wielorodzajowy wg PN-EN 13924-2[61], albo inne lepiszczka według norm lub aprobat technicznych. Uszczelnienie krawędzi zewnętrznej należy wykonać gorącym lepiszczem.

Lepiszczce powinno być naniesione odpowiednio szybko tak, aby krawędzie nie uległy zabrudzeniu. Niżej położona krawędź (z wyjątkiem strefy zmiany przechyłki) powinna pozostać nieuszczelniona.

Dopuszcza się jednoczesne uszczelnianie krawędzi kolejnych warstw, jeżeli warstwy były ułożone jedna po drugiej, a krawędzie były zabezpieczone przed zanieczyszczeniem. Jeżeli krawędź położona wyżej jest uszczelniana warstwowo, to przylegającą powierzchnię odsadki danej warstwy należy uszczelnić na szerokości co najmniej 10 cm.

#### 5.11. Wykończenie warstwy SMA

Warstwa ścieralna z SMA powinna mieć jednorodną teksturę i strukturę, dostosowaną do przeznaczenia, np. ze względu na właściwości przeciwpoślizgowe, hałas toczenia kół lub względy estetyczne.

Do zwiększenia szorstkości warstwy ścieralnej konieczne może być jej uszorstnienie. Kruszywo do uszorstnienia powinny spełniać wymagania podane w pkt.2.4.

Na powierzchnię gorącej warstwy należy równomiernie nanieść posypkę odpowiednio wcześniej tak, aby została wgnieciona w warstwę przez walce.

Na powierzchnię gorącej warstwy należy równomiernie nanieść posypkę i dokładnie zawałować walcem stalowym tzw. „gładzikiem”. Nanoszenie posypki powinno odbywać się maszynowo, a jedynie w miejscach trudno dostępnych dopuszcza się wykonanie ręczne. Niezwiązaną posypkę należy usunąć po ostygnięciu warstwy.

Przy wyborze uziarnienia posypki należy wziąć pod uwagę wymagania ochrony przed hałasem. Jeżeli wymaga się zmniejszenia hałasu od kół pojazdów, należy stosować posypkę o drobniejszym uziarnieniu.

Zalecana ilość posypki do warstwy z mieszanki SMA

- kruszywo o wymiarze 2/4 lub 2/5 mm: od 1,0 do 2,0 kg/m<sup>2</sup>; dopuszcza się zastosowanie kruszywa o uziarnieniu 1/3 mm (w tym przypadku ilość kruszywa powinna być dobrana metodą doświadczalną).

**Specyfikacje Techniczne Wykonania i Odbioru Robót Budowlanych dla zadania:  
„ROZBUDOWA DROGI WOJEWÓDZKIEJ NR 459 W MIEJSCOWOŚCI NAROK”**

W uzasadnionych przypadkach można nie stosować uszorstnienia, na przykład w celu zmniejszenia hałaśliwości jezdni z mieszanek drobnoziarnistych na odcinkach obszarów zurbanizowanych pod warunkiem uzyskania wymaganych w właściwości przeciwpoślizgowych.

**5.12. Jasność nawierzchni**

Powierzchnią wymagającą rozjaśnienia warstwy ścieralnej jest nawierzchnia w tunelach.

Rozjaśnienie do żadanego poziomu luminancji można uzyskać przez dodanie jasnego kruszywa grubego lub jasnego kruszywa drobnego lub kombinacji drobnych i grubych kruszyw jasnych do warstwy ścieralnej. Kruszywa stosowane do rozjaśnienia muszą posiadać własności fizyko-mechaniczne określone dla danej kategorii ruchu warstw ścieralnych w WT-1 2014[79].

Możliwe jest również zastosowanie innych składników mieszanki mineralno-asfaltowej w celu rozjaśnienia nawierzchni (np. lepiszcza syntetyczne).

**6. KONTROLA JAKOŚCI ROBÓT**

**6.1. Ogólne zasady kontroli jakości robót**

Ogólne zasady kontroli jakości robót podano w STWIORB D-M-00.00.00 „Wymagania ogólne” [1] pkt 6.

**6.2. Badania przed przystąpieniem do robót**

**6.2.1. Dokumenty i wyniki badań materiałów**

Przed przystąpieniem do robót Wykonawca powinien:

- uzyskać wymagane dokumenty, dopuszczające wyroby budowlane do obrotu i powszechnego stosowania (np. stwierdzenie o oznakowaniu materiału znakiem CE lub znakiem budowlanym B, certyfikat zgodności, deklarację zgodności, aprobatę techniczną, ew. badania materiałów wykonane przez dostawców itp.),
- ew. wykonać własne badania właściwości materiałów przeznaczonych do wykonania robót, określone przez Inżyniera,
- sprawdzić cechy zewnętrzne gotowych materiałów w tworzyw.

Wszystkie dokumenty oraz wyniki badań Wykonawca przedstawia Inżynierowi do akceptacji.

W przypadku zmiany rodzaju i właściwości materiałów budowlanych należy ponownie wykazać ich przydatność do przewidywanego celu.

**6.2.2. Badanie typu**

Przed przystąpieniem do robót, w terminie uzgodnionym z Inżynierem, Wykonawca przedstawi do akceptacji badania typu mieszanek mineralno-asfaltowych wraz z wymaganymi w normie PN-EN 13108-20 [49] załącznikami, w celu zatwierdzenia do stosowania. W przypadku zaistnienia podanych poniżej sytuacji wymagających powtórzenia badania typu należy je ponownie wykonać i przedstawić do akceptacji.

Badanie typu powinno zawierać:

a) informacje ogólne:

- nazwę i adres producenta mieszanki mineralno-asfaltowej,
- datę wydania,
- nazwę wytwórni produkującej mieszankę mineralno –asfaltową,
- określenie typu mieszanki i kategorii, z którymi jest deklarowana zgodność,
- zestawienie metod przygotowania próbek oraz metod i warunków badania poszczególnych właściwości,

b) informacje o składnikach:

- każdy wymiar kruszywa: źródło i rodzaj,
- lepiszcze: typ i rodzaj,
- wypełniacz: źródło i rodzaj,
- dodatki: źródło i rodzaj,
- wszystkie składniki: wyniki badań zgodnie z zestawieniem podanym w tablicy 20.

Tablica 20. Rodzaj i liczba badań składników mieszanki mineralno-asfaltowej

Składnik	Właściwość	Metoda badania	Liczba badań
Kruszywo (PN-EN 13043 [46])	Uziarnienie	PN-EN 933-1 [6]	1 na frakcję
	Gęstość	PN-EN 1097-6 [16]	1 na frakcję
Lepiszczce (PN-EN 12591 [24], PN-EN 13924-2 [61], PN-EN 14023 [67])	Penetracja lub temperatura mięknięcia	PN-EN 1426 [21] lub PN-EN 1427 [22]	1
	Nawrót sprężysty*	PN-EN 13398 [53]	1
Wypełniacz (PN-EN 13043 [46])	Uziarnienie	PN-EN 933-10 [12]	1
	Gęstość	PN-EN 1097-7 [17]	1
Dodatki	Typ		

\* dotyczy jedynie lepiszczy wg PN-EN 14023 [67]

c) informacje o mieszance mineralno-asfaltowej:

- skład mieszanki podany jako wejściowy (w przypadku walidacji w laboratorium) lub wyjściowy skład (w wypadku walidacji produkcji),
- wyniki badań zgodnie z zestawieniem podanym w tablicy 21.

Tablica 21. Rodzaj i liczba badań mieszanki mineralno-asfaltowej

Właściwość	Metoda badania	Liczba badań
Zawartość lepiszcza (obowiązkowa)	PN-EN 12697-1 [31] PN-EN 12697-39 [43]	1
Uziarnienie (obowiązkowa)	PN-EN 12697-2 [32]	1
Zawartość wolnych przestrzeni łącznie z VFB i VMA przy wymaganej zawartości wolnych	PN-EN 12697-8 [35] Gęstość objętościowa wg PN-EN 12697-6	1

**Specyfikacje Techniczne Wykonania i Odbioru Robót Budowlanych dla zadania:  
„ROZBUDOWA DROGI WOJEWÓDZKIEJ NR 459 W MIEJSCOWOŚCI NAROK”**

przeźwierni $V_{max} \leq 7\%$ (obowiązkowa)	[34], metoda B, w stanie nasyconym powierzchniowo suchym. Gęstość wg PN-EN 12697-5 [33], metoda A w wodzie	
Wrażliwość na działanie wody (powiązana funkcjonalnie)	PN-EN 12697-12 [37]	1
Spływność lepiszcza (powiązana funkcjonalnie)	PN-EN 12697-18[39]	1
Odporność na deformacje trwałe (powiązana funkcjonalnie)	PN-EN 12697-22 [40], mały aparat, metoda B w powietrzu, przy wymaganej temperaturze	1
Odporność na paliwo (powiązana funkcjonalnie)	PN-EN 12697-43 [45]	1
Odporność na środki odladzające (powiązana funkcjonalnie)	PN-EN 12697-41 [44]	1

Badanie typu należy przeprowadzić zgodnie z PN-EN 13108-20 [49] przy pierwszym wprowadzeniu mieszanek mineralno-asfaltowych do obrotu i powinno być powtórzone w wypadku:

- upływu trzech lat,
- zmiany złoża kruszywa,
- zmiany rodzaju kruszywa (typu petrograficznego),
- zmiany kategorii kruszywa grubego, jak definiowano w PN-EN 13043 [46], jednej z następujących właściwości: kształtu, udziału ziaren częściowo przekruszonych, odporności na rozdrabnianie, odporności na ścieranie lub kanciastości kruszywa drobnego,
- zmiany gęstości ziaren (średnia ważona) o więcej niż  $0,05 \text{ Mg/m}^3$ ,
- zmiany rodzaju lepiszcza,
- zmiany typu mineralogicznego wypełniacza.

Dopuszcza się zastosowanie podejścia grupowego w zakresie badania typu. Oznacza to, że w wypadku gdy nastąpiła zmiana składu mieszanki mineralno- asfaltowej i istnieją uzasadnione przesłanki, że dana właściwość nie ulegnie pogorszeniu oraz przy zachowaniu tej samej wymaganej kategorii właściwości, to nie jest konieczne badanie tej właściwości w ramach badania typu.

### 6.3. Badania w czasie robót

Badania dzielą się na:

- badania Wykonawcy (w ramach własnego nadzoru),
- badania kontrolne (w ramach nadzoru zlecniodawcy – Inżyniera)
  - dodatkowe,
  - arbitrażowe.

### 6.4. Badania Wykonawcy

#### 6.4.1. Badania w czasie wytwarzania mieszanki mineralno-asfaltowej

Badania Wykonawcy w czasie wytwarzania mieszanki mineralno-asfaltowej powinny być wykonywane w ramach zakładowej kontroli produkcji, zgodnie z normą PN-EN 13108-21 [50].

Zakres badań Wykonawcy w systemie zakładowej kontroli produkcji obejmuje:

- badania materiałów wsadowych do mieszanki mineralno-asfaltowej (asfaltów, kruszyw wypełniacza i dodatków),
- badanie składu i właściwości mieszanki mineralno-asfaltowej.

Częstotliwość oraz zakres badań i pomiarów w czasie wytwarzania mieszanki mineralno-asfaltowej powinno być zgodne z certyfikowanym systemem ZKP.

#### 6.4.2. Badania w czasie wykonywania warstwy asfaltowej i badania gotowej warstwy

Badania Wykonawcy są wykonywane przez Wykonawcę lub jego zleceniobiorców celem sprawdzenia, czy jakość materiałów budowlanych (mieszanek mineralno-asfaltowych i ich składników, lepiszczy i materiałów do uszczelnień itp.) oraz gotowej warstwy (wbudowane warstwy asfaltowe, połączenia itp.) spełniają wymagania określone w kontrakcie.

Wykonawca powinien wykonywać te badania podczas realizacji kontraktu, z niezbędną starannością i w wymaganym zakresie. Wyniki należy zapisywać w protokołach. W razie stwierdzenia uchybień w stosunku do wymagań kontraktu, ich przyczyny należy niezwłocznie usunąć.

Wyniki badań Wykonawcy należy przekazywać Inżynierowi na jego żądanie. Inżynier może zdecydować o dokonaniu odbioru na podstawie badań Wykonawcy. W razie zastrzeżeń Inżynier może przeprowadzić badania kontrolne według pktu 6.5.

Zakres badań Wykonawcy związany z wykonywaniem nawierzchni:

- pomiar temperatury powietrza,
- pomiar temperatury mieszanki mineralno-asfaltowej podczas wykonywania nawierzchni (wg PN-EN 12697-13 [38]),
- ocena wizualna mieszanki mineralno-asfaltowej,
- ocena wizualna posypki,
- wykaz ilości materiałów lub grubości wykonanej warstwy,
- pomiar spadku poprzecznego warstwy asfaltowej,
- pomiar równości warstwy asfaltowej (wg pktu 6.4.2.5),
- dokumentacja działań podejmowanych celem zapewnienia odpowiednich właściwości przeciwpoślizgowych,
- pomiar parametrów geometrycznych poboczny,
- ocena wizualna jednorodności powierzchni warstwy,

- ocena wizualna jakości wykonania połączeń technologicznych.

#### **6.5. Badania kontrolne Zamawiającego**

Badania kontrolne są badaniami Inżyniera, których celem jest sprawdzenie, czy jakość materiałów budowlanych (mieszanek mineralno-asfaltowych i ich składników, lepiszczy i materiałów do uszczelnień itp.) oraz gotowej warstwy (wbudowane warstwy asfaltowe, połączenia itp.) spełniają wymagania określone w kontrakcie. Wyniki tych badań są podstawą odbioru. Pobieraniem próbek i wykonaniem badań na miejscu budowy zajmuje się Inżynier w obecności Wykonawcy. Badania odbywają się również wtedy, gdy Wykonawca zostanie w porę powiadomiony o ich terminie, jednak nie będzie przy nich obecny. Wykonawca może pobierać i pakować próbki do badań kontrolnych. Do wysłania próbek i przeprowadzenia badań kontrolnych jest upoważniony tylko Zamawiający lub uznana przez niego placówka badawcza. Zamawiający decyduje o wyborze takiej placówki.

Rodzaj i zakres badań kontrolnych Zamawiającego mieszanki mineralno-asfaltowej i wykonanej warstwy jest następujący:

- badania materiałów wsadowych do mieszanki mineralno-asfaltowej (asfaltów, kruszyw, wypełniacza i dodatków).  
Mieszanka mineralno-asfaltowa:

- uziarnienie,
- zawartość lepiszcza,
- temperatura 208mięknienia odzyskanego lepiszcza,
- gęstość i zawartość wolnych przestrzeni próbek.

Warunki technologiczne wbudowywania mieszanki mineralno-asfaltowej:

- pomiar temperatury powietrza podczas pobrania próby do badań,
- pomiar temperatury mieszanki mineralno-asfaltowej,
- ocena wizualna dostarczonej mieszanki mineralno-asfaltowej.

Wykonana warstwa:

- wskaźnik zagęszczenia
- grubość warstwy lub ilość zużytego materiału,
- równość podłużna i poprzeczna,
- spadki poprzeczne,
- zawartość wolnych przestrzeni
- złącza technologiczne,
- szerokość warstwy,
- rzędne wysokościowe,
- ukształtowanie osi w planie,
- ocena wizualna warstwy,
- właściwości przeciwpoślizgowe warstwy ścieralnej.

#### **6.5.1. Badanie materiałów wsadowych**

Właściwości materiałów wsadowych należy oceniać na podstawie badań pobranych próbek w miejscu produkcji mieszanki mineralno-asfaltowej.

Do oceny jakości materiałów wsadowych mieszanki mineralno-asfaltowej, za zgodą nadzoru i Zamawiającego mogą posłużyć wyniki badań wykonanych w ramach zakładowej kontroli produkcji.

##### **6.5.1.1. Kruszywa i wypełniacz**

Z kruszywa należy pobrać i zbadać średnie próbki. Wielkość pobranej średniej próbki nie może być mniejsza niż:

- wypełniacz 2 kg,
- kruszywa o uziarnieniu do 8 mm 5 kg,
- kruszywa o uziarnieniu powyżej 8 mm 15 kg.

Wypełniacz i kruszywa powinny spełniać wymagania podane w pktcie 2.3. i 2.4.

##### **6.5.1.2. Lepiszczce**

Z lepiszcza należy pobrać próbkę średnią składającą się z 3 próbek częściowych po 2 kg. Z tego jedną próbkę częściową należy poddać badaniom. Ponadto należy zbadać kolejną próbkę, jeżeli wygląd zewnętrzny (jednolitość, kolor, zapach, zanieczyszczenia) może budzić obawy.

Asfalty powinny spełniać wymagania podane w pktcie 2.2.

##### **6.5.1.3. Materiały do uszczelniania połączeń**

Z lepiszcza lub materiałów termoplastycznych należy pobrać próbki średnie składające się z 3 próbek częściowych po 2 kg. Z tego jedną próbkę częściową należy poddać badaniom. Ponadto należy pobrać i zbadać kolejną próbkę, jeżeli zewnętrzny wygląd (jednolitość, kolor, połysk, zapach, zanieczyszczenia) może budzić obawy.

Materiały do uszczelniania połączeń powinny spełniać wymagania podane w pktcie 2.7.

#### **6.5.2. Badania mieszanki mineralno-asfaltowej**

Właściwości materiałów należy oceniać na podstawie badań pobranych próbek mieszanki mineralno-asfaltowej przed wbudowaniem (wbudowanie oznacza wykonanie warstwy asfaltowej). Wyjątkowo dopuszcza się badania próbek pobranych z wykonanej warstwy asfaltowej.

Do oceny jakości mieszanki mineralno-asfaltowej za zgodą nadzoru i Zamawiającego mogą posłużyć wyniki badań wykonanych w ramach zakładowej kontroli produkcji.

Na etapie oceny jakości wbudowanej mieszanki mineralno-asfaltowej podaje się wartości dopuszczalne i tolerancje, w których uwzględnia się: rozrzut występujący przy pobieraniu próbek, dokładność metod badań oraz odstępstwa uwarunkowane metodą pracy.

Właściwości materiałów budowlanych należy określać dla każdej warstwy technologicznej, a metody badań powinny być zgodne z wymaganiami podanymi poniżej, chyba że STWIORB lub dokumentacja projektowa podają inaczej.

**Specyfikacje Techniczne Wykonania i Odbioru Robót Budowlanych dla zadania:  
„ROZBUDOWA DROGI WOJEWÓDZKIEJ NR 459 W MIEJSCOWOŚCI NAROK”**

6.5.2.1. Uziarnienie

Uziarnienie każdej próbki pobranej z luźnej mieszanki mineralno-asfaltowej nie może odbiegać od wartości projektowanej, z uwzględnieniem dopuszczalnych odchyłek podanych w tablicy 22, w zależności od liczby wyników badań z danego odcinka budowy. Wyniki badań nie uwzględniają badań kontrolnych dodatkowych.

Tablica 22. Dopuszczalne odchyłki dotyczące pojedynczego wyniku badania i średniej arytmetycznej wyników badań zawartości kruszywa dla MA

Kruszywo o wymiarze	Liczba wyników badań					
	1	2	od 3 do 4	od 5 do 8	od 9 do 19	≥20
<0,063 mm [% (m/m) –mieszanki gruboziarniste	±4,0	±3,6	±3,2	±2,9	±2,4	±2,0
<0,063 mm [% (m/m) –mieszanki drobnoziarniste	±3,0	±2,7	±2,4	±2,1	±1,8	±1,5
Od 0,063 mm do 2 mm	±8	±6,1	±5,0	±4,1	±3,3	±3,0
> 2 mm – mieszanki SMA 5 i SMA 8	±8	±6,1	±5,0	±4,1	±3,3	±3,0
>5,6 mm – mieszanka SMA 11	±7	±6,1	±5,4	±4,9	±4,4	±4,0
Ziarna grube (mieszanki drobnoziarniste)	-8 +5	-6,7 +4,7	-5,8 +4,5	-5,1 +4,3	-4,4 +4,1	±4,0
Ziarna grube (mieszanki gruboziarniste)	-9 +5,0	-7,6 +5,0	-6,8 +5,0	-6,1 +5,0	-5,5 +5,0	±5,0

Jeżeli w składzie mieszanki mineralno-asfaltowej określono dodatki kruszywa o szczególnych właściwościach, np. kruszywo rozjaśniające lub odporne na polerowanie, to dopuszczalna odchyłka zawartości tego kruszywa wynosi:

- ± 20% w wypadku kruszywa grubego,
- ±30% w wypadku kruszywa drobnego.

6.5.2.2. Zawartość lepiszcza

Zawartość rozpuszczalnego lepiszcza z każdej próbki pobranej z mieszanki mineralno-asfaltowej nie może odbiegać od wartości projektowanej, z uwzględnieniem podanych dopuszczalnych odchyłek, w zależności od liczby wyników badań z danego odcinka budowy (tablica 23). Do wyników badań nie zalicza się badań kontrolnych dodatkowych.

Tablica 23. Dopuszczalne odchyłki pojedynczego wyniku badania i średniej arytmetycznej wyników badań zawartości lepiszcza rozpuszczalnego [% (m/m)]

Rodzaj mieszanki	Liczba wyników badań					
	1	2	Od 3 do 4	Od 5 do 8 <sup>a)</sup>	Od 9 do 19 <sup>a)</sup>	≥20
Mieszanki gruboziarniste	±0,6	±0,55	±0,50	±0,40	±0,35	±0,30
Mieszanki drobnoziarniste	±0,5	±0,45	±0,40	±0,40	±0,35	±0,30
b) dodatkowo dopuszcza się maksymalnie jeden wynik, spośród wyników badań wziętych do obliczenia średniej arytmetycznej, którego odchyłka jest większa od dopuszczalnej odchyłki dotyczącej średniej arytmetycznej, lecz nie przekracza dopuszczalnej odchyłki jak do pojedynczego wyniku badania.						

6.5.2.3. Temperatura mięknięcia i nawrót sprężysty lepiszcza odzyskanego

Dla asfaltów drogowych zgodnych z PN-EN 12591[24] oraz wielorodzajowych zgodnych z PN-EN 13924-2[61], temperatura mięknięcia lepiszcza odzyskanego, nie może być większa niż maksymalna wartość temperatury mięknięcia, o więcej niż dopuszczalny wzrost temperatury mięknięcia po starzeniu metodą RTFOT podany w normie (przykładowo dla MG 50/70-54/64 jest to: 64°C +10°C = 74°C).

Temperatura mięknięcia polimeroasfaltu wyekstrahowanego z mieszanki mineralno asfaltowej nie powinna przekroczyć wartości dopuszczalnych podanych w tablicy 24.

Tablica 24. Najwyższa temperatura mięknięcia wyekstrahowanego polimeroasfaltu drogowego

Rodzaj lepiszcza	Najwyższa temperatura mięknięcia [°C]
PMB 45/80-65	83

W przypadku, gdy dostarczony na wytwórnię polimeroasfalt charakteryzuje się wysoką temperaturą mięknięcia (tzn. większą niż dolna granica normowa + 10°C), która została udokumentowana w ramach kontroli jakości i zasad ZKP na wytwórni, stosuje się wymaganie górnej granicy temperatury mięknięcia wyekstrahowanego lepiszcza obliczone w następujący sposób:

Najwyższa dopuszczalna temperatura mięknięcia wyekstrahowanego polimeroasfaltu = temperatura mięknięcia zbadanej dostawy na wytwórnię + dopuszczalny wg Załącznika krajowego NA do PN-EN 14023[67] wzrost temperatury mięknięcia po starzeniu RTFOT.

W wypadku mieszanki mineralno-asfaltowej z polimeroasfaltem nawrot sprężysty lepiszcza wyekstrahowanego powinien wynieść co najmniej 40%. Dotyczy to również przedwczesnego zerwania tego lepiszcza w badaniu, przy czym należy wtedy podać wartość wydłużenia (zgodnie z zapisami normy PN-EN 13398[53]).

6.5.2.4. Gęstość i zawartość wolnych przestrzeni

**Specyfikacje Techniczne Wykonania i Odbioru Robót Budowlanych dla zadania:  
„ROZBUDOWA DROGI WOJEWÓDZKIEJ NR 459 W MIEJSCOWOŚCI NAROK”**

Zawartość wolnych przestrzeni w próbce Marshalla pobranej z mieszanki mineralno-asfaltowej lub wyjątkowo powtórnie rozgrzanej próbki pobranej z nawierzchni nie może wykroczyć poza wartości podane w pktcie 2.11 o więcej niż 1,5% (v/v).

**6.5.3. Warunki technologiczne wbudowywania mieszanki mineralno-asfaltowej**

Temperatura powietrza powinna być mierzona przed i w czasie robót; nie powinna być mniejsza niż podano w tablicy 23.

Pomiar temperatury mieszanki mineralno-asfaltowej podczas wykonywania nawierzchni polega na kilkakrotnym zanurzeniu termometru w mieszance znajdującej się w zasobniku rozścielacza i odczytaniu temperatury. Dodatkowo należy sprawdzać temperaturę mieszanki za stołem rozścielacza w przypadku dłuższego postoju spowodowanego przerwą w dostawie mieszanki mineralno-asfaltowej z wytwórni. Jeżeli temperatura za stołem po zakończeniu postoju będzie zbyt niska do uzyskania odpowiedniego zagęszczenia, to należy wykonać zakończenie działki roboczej i rozpocząć proces układania jak dla nowej.

Pomiar temperatury mieszanki mineralno-asfaltowej należy wykonać zgodnie z wymaganiami normy PN-EN 12697-13 [38].

Sprawdzeniu podlega wygląd mieszanki mineralno-asfaltowej w czasie rozładunku do zasobnika rozścielacza oraz porównaniu z normalnym wyglądem z uwzględnieniem uziarnienia, jednorodności mieszanki, prawidłowości pokrycia ziaren lepiszczem, koloru, ewentualnego nadmiaru lub niedoboru lepiszcza.

**6.5.4. Wykonana warstwa**

**6.5.4.1. Wskaźnik zagęszczenia i zawartość wolnych przestrzeni**

Zagęszczenie wykonanej warstwy wyrażone wskaźnikiem zagęszczenia oraz zawartością wolnych przestrzeni nie może przekroczyć wartości dopuszczalnych podanych w tablicy 25.

Tablica 25. Właściwości wykonanej warstwy

Warstwa	Typ i wymiar mieszanki, przeznaczenie	Wskaźnik zagęszczenia [%]	Zawartość wolnych przestrzeni w warstwie [% (v/v)]
Ścieralna	SMA 11, KR3-KR4	≥ 98	1,5 ÷ 5,0

Wskaźnik zagęszczenia i zawartość wolnych przestrzeni należy badać dla każdej warstwy i na każde rozpoczęte 6000 m<sup>2</sup> nawierzchni jedna próbka; w razie potrzeby liczba próbek może zostać zwiększona (np. nawierzchnie dróg w terenie zabudowy, nawierzchnie mostowe).

**6.5.4.2. Grubość warstwy**

Średnia grubość dla poszczególnych warstw asfaltowych oraz średnia grubość dla całego pakietu tych warstw powinna być zgodna z grubością przyjętą w projekcie konstrukcji nawierzchni. Jedyne w przypadku pojedynczych wyników pomiarów, grubości wykonanej warstwy oznaczane według PN-EN 12697-36 [42] mogą odbiegać od projektu o wartości podane w tablicy 26.

Tablica 26. Dopuszczalne odchyłki grubości warstwy [%]

Warunki oceny	Pakiet: warstwa ścieralna+wiążąca +podbudowa asfaltowa razem	Warstwa ścieralna
Dla wartości średniej grubości wbudowanej warstwy z całego odcinka budowy	Nie dopuszcza się zaniżenia grubości	Nie dopuszcza się zaniżenia grubości
Dla wartości pojedynczych wyników pomiarów grubości wbudowanej warstwy	0÷10%, ale nie więcej niż 1,0 cm	0÷5%

Należy sprawdzić zachowanie zasady mówiącej, że grubość warstwy musi być co najmniej dwuipółkrotnie większa od wymiaru D kruszywa danej mieszanki ( $h \geq 2,5 \times D$ ).

Zwiększone grubości poszczególnych warstw będą zaliczane jako wyrównanie ewentualnych niedoborów niżej leżącej warstwy.

**6.5.4.3. Spadki poprzeczne**

Spadki poprzeczne nawierzchni należy badać nie rzadziej niż co 20 m oraz w punktach głównych łuków poziomych.

Spadki poprzeczne powinny być zgodne z dokumentacją projektową, z tolerancją  $\pm 0,2\%$  dla warstwy ścieralnej.

**6.5.4.4. Równość podłużna i poprzeczna**

**a) Równość podłużna**

W pomiarach równości podłużnej warstw konstrukcji nawierzchni należy stosować metody:

- 1) profilometryczną bazującą na wskaźnikach równości IRI;
- 2) pomiaru ciągłego równoważną użyciu łaty i klina np. z wykorzystaniem planografu (w miejscach niedostępnych dla planografu pomiar z użyciem łaty i klina). Długość łaty w pomiarze równości podłużnej powinna wynosić 4 m.

Do oceny równości podłużnej warstwy ścieralnej nawierzchni dróg klasy A, S, GP oraz G należy stosować metodę profilometryczną bazującą na wskaźnikach równości IRI [mm/m]. Wartość IRI należy wyznaczać z krokiem co 50 m. Długość ocenianego odcinka nawierzchni nie powinna być większa niż 1000 m. Odcinek końcowy o długości mniejszej niż 500 m należy oceniać łącznie z odcinkiem poprzedzającym.

Do oceny równości odcinka nawierzchni ustala się minimalną liczbę wskaźników IRI równą 5. W przypadku odbioru robót na krótkich odcinkach nawierzchni, których całkowita długość jest mniejsza niż 250 m, dopuszcza się



**Specyfikacje Techniczne Wykonania i Odbioru Robót Budowlanych dla zadania:  
„ROZBUDOWA DROGI WOJEWÓDZKIEJ NR 459 W MIEJSCOWOŚCI NAROK”**

wyznaczanie wskaźników IRI z krokiem mniejszym niż 50 m, przy czym należy ustalać maksymalną możliwą długość kroku pomiarowego, z uwzględnieniem minimalnej wymaganej liczby wskaźników IRI równej 5.

Do oceny równości podłużnej warstwy ścieralnej nawierzchni dróg klasy Z, L, D oraz placów i parkingów, należy stosować metodę pomiaru ciągłego równoważną użyciu łaty i klina np. z wykorzystaniem planografu, umożliwiającego wyznaczanie odchyłań równości podłużnej jako największej odległości (prześwitu) pomiędzy teoretyczną linią łączącą spody kołek jezdnych urządzenia a mierzoną powierzchnią warstwy [mm].

W miejscach niedostępnych dla planografu pomiar równości podłużnej warstw nawierzchni należy wykonać w sposób ciągły z użyciem łaty i klina.

Wymagana równość podłużna jest określona przez dopuszczalną wartość średnią wyników pomiaru  $IRI_{sr}$  oraz dopuszczalną wartość maksymalną pojedynczego pomiaru  $IRI_{max}$ , których nie można przekroczyć na długości ocenianego odcinka nawierzchni.

Maksymalne wartości dla warstwy ścieralnej oznaczone metodą profilometryczną określa tablica 27.

Tablica 27. Maksymalne wartości wskaźnika IRI dla warstwy ścieralnej określone metodą profilometryczną

Klasa drogi	Element nawierzchni	Maksymalne wartości wskaźników dla zadanego zakresu długości odcinka drogi [mm/m]	
		$IRI_{sr}^*$	$IRI_{max}$
A,S, GP	Pasy ruchu zasadnicze, awaryjne, dodatkowe, włączenia i wyłączenia, jezdnie łącznic, utwardzone pobocza	1,3	2,4
	Jezdnie MOP	1,5	2,7
G	Pasy ruchu zasadnicze, dodatkowe, włączenia i wyłączenia, postojowe, jezdnie łącznic, utwardzone pobocza	1,7	3,4

\* w przypadku:  
 – odbioru odcinków warstwy nawierzchni o całkowitej długości mniejszej niż 500 m,  
 – odbioru robót polegających na ułożeniu na istniejącej nawierzchni jedynie warstwy ścieralnej (niezależnie od długości odcinka robót),  
 dopuszczalną wartość  $IRI_{sr}$  wg tablicy należy zwiększyć o 0,2 mm/m.

Maksymalne wartości odchyłań równości podłużnej dla warstwy oznaczone pomiarem ciągłym równoważnym użyciu łaty i klina np. z wykorzystaniem planografu, łaty i klina określa tablica 28.

Tablica 28. Maksymalne wartości odchyłań równości podłużnej dla warstwy ścieralnej określone za pomocą pomiaru ciągłego, łaty i klina

Klasa drogi	Element nawierzchni	Maksymalne wartości odchyłań równości podłużnej warstwy [mm] dla warstwy ścieralnej
A,S,GP	Pasy ruchu zasadnicze, awaryjne, dodatkowe, włączenia i wyłączenia, jezdnie łącznic, utwardzone pobocza	-
	Jezdnie MOP	-
G,Z	Pasy ruchu zasadnicze, dodatkowe, włączenia i wyłączenia, postojowe, jezdnie łącznic, utwardzone pobocza	6 (dotyczy jedynie klasy Z)
L,D, place parkingi,	Wszystkie pasy ruchu i powierzchnie przeznaczone do ruchu i postoju pojazdów	9

b) Równość poprzeczna

Do oceny równości poprzecznej warstw nawierzchni dróg wszystkich klas oraz placów i parkingów należy stosować metodę pomiaru profilometrycznego równoważną użyciu łaty i klina, umożliwiającą wyznaczenie odchylenia równości w przekroju poprzecznym pasa ruchu/elementu drogi. Odchylenie to jest obliczane jako największa odległość (prześwit) pomiędzy teoretyczną łatą (o długości 2 m) a zarejestrowanym profilem poprzecznym warstwy. Efektywna szerokość pomiarowa jest równa szerokości mierzonego pasa ruchu (elementu nawierzchni) z tolerancją  $\pm 15\%$ . Wartość odchylenia równości poprzecznej należy wyznaczać z krokiem co 1 m.

W miejscach niedostępnych dla profilografu pomiar równości poprzecznej warstw nawierzchni należy wykonać z użyciem łaty i klina. Długość łaty w pomiarze równości poprzecznej powinna wynosić 2 m. Pomiar powinien być wykonywany nie rzadziej niż co 5 m.

Maksymalne wartości odchyłań równości poprzecznej określa tablica 29.

Tablica 29. Maksymalne wartości odchyłań równości poprzecznej dla warstwy ścieralnej

Klasa drogi	Element nawierzchni	Maksymalne wartości odchyłań równości poprzecznej warstwy [mm] dla warstwy ścieralnej
A,S,GP	Pasy ruchu zasadnicze, awaryjne, dodatkowe, włączenia i wyłączenia, jezdnie łącznic, utwardzone pobocza	4
	Jezdnie MOP	6
G,Z	Pasy ruchu zasadnicze, dodatkowe,	6

**Specyfikacje Techniczne Wykonania i Odbioru Robót Budowlanych dla zadania:  
„ROZBUDOWA DROGI WOJEWÓDZKIEJ NR 459 W MIEJSCOWOŚCI NAROK”**

	włączenia i wyłączenia, postojowe, jezdnie łącznic, utwardzone pobocza	
L,D, place parkingi,	Wszystkie pasy ruchu i powierzchnie przeznaczone do ruchu i postoju pojazdów	9

6.5.4.5. Złącza technologiczne

Złącza podłużne i poprzeczne, sprawdzone wizualnie, powinny być równe i związane, wykonane w linii prostej, równoległe lub prostopadłe do osi drogi. Przylegające warstwy powinny być w jednym poziomie.

6.5.4.6. Szerokość warstwy

Szerokość warstwy, mierzona 10 razy na 1 km każdej jezdni powinna być zgodna z dokumentacją projektową, z tolerancją w zakresie od 0 do +5 cm, przy czym szerokość warstwy wiążącej powinna być odpowiednio szersza, tak aby stanowiła odsadzkę dla warstwy ścieralnej. W przypadku wyprofilowanej ukośnej krawędzi szerokość należy mierzyć w środku linii skosu.

6.5.4.7. Rzędne wysokościowe

Rzędne wysokościowe, mierzone co 10 m na prostych i co 10 m na osi podłużnej i krawędziach, powinny być zgodne z dokumentacją projektową, z dopuszczalną tolerancją  $\pm 1$  cm, przy czym co najmniej 95% wykonanych pomiarów nie może przekraczać przedziału dopuszczalnych odchyień.

6.5.4.8. Ukształtowanie osi w planie

Ukształtowanie osi w planie, mierzone co 100 m, nie powinno różnić się od dokumentacji projektowej o więcej niż  $\pm 5$  cm.

6.5.4.9. Ocena wizualna warstwy

Wygląd zewnętrzny warstwy, sprawdzony wizualnie, powinien być jednorodny, bez spękań, deformacji, plam i wykruszeń.

6.5.4.10. Właściwości przeciwpoślizgowe warstwy ścieralnej

Przy ocenie właściwości przeciwpoślizgowych nawierzchni drogi klasy G i 212dróg wyższych klas powinien być określony współczynnik tarcia na mokrej nawierzchni przy całkowitym poślizgu opony testowej.

Pomiar wykonuje się przy temperaturze otoczenia od 5 do 30°C, nie rzadziej niż co 50 m na nawierzchni zwilżanej wodą w ilości 0,5 l/m<sup>2</sup>, a wynik pomiaru powinien być przeliczany na wartość przy 100% poślizgu opony testowej rowkowanej (ribbed type) o rozmiarze 165 R15 lub innej wiarygodnej metody równoważnej, jeśli dysponuje się sprawdzoną zależnością korelacyjną umożliwiającą przeliczenie wyników pomiarów na wartości uzyskiwane zestawem o pełnej blokadzie koła. Badanie należy wykonać przed dopuszczeniem nawierzchni do ruchu oraz powtórnie w okresie od 4 do 8 tygodni od oddania nawierzchni do eksploatacji. Badanie powtórne należy wykonać w śladzie koła. Jeżeli warunki atmosferyczne uniemożliwiają wykonanie pomiaru w wymienionym terminie, powinien być on zrealizowany z najmniejszym możliwym opóźnieniem. Uzyskane wartości współczynnika tarcia należy rejestrować z dokładnością do trzech miejsc po przecinku

Miarą właściwości przeciwpoślizgowych jest miarodajny współczynnik tarcia. Za miarodajny współczynnik tarcia przyjmuje się różnicę wartości średniej  $E(\mu)$  i odchylenia standardowego  $D$ :  $E(\mu) - D$ . Wyniki podaje się z dokładnością do dwóch miejsc po przecinku. Długość ocenianego odcinka nawierzchni nie powinna być większa niż 1000 m, a liczba pomiarów nie mniejsza niż 10. Odcinek końcowy o długości mniejszej niż 500 m należy oceniać łącznie z odcinkiem poprzedzającym. W wypadku odbioru krótkich odcinków nawierzchni, na których nie można wykonać pomiarów z prędkością 90 lub 60 km/h (np. rondo, dojazd do skrzyżowania, niektóre łącznice), do oceny przyjmuje się wyniki pomiarów współczynnika tarcia przy prędkościach pomiarowych odpowiednio 60 i 30 km/h.

Dopuszczalne wartości miarodajnego współczynnika tarcia nawierzchni są określone w tablicy 30.

Tablica 30. Wymagane minimalne wartości miarodajne współczynnika tarcia

Klasa drogi	Element nawierzchni	Minimalna wartość miarodajnego współczynnika tarcia przy prędkości zablokowanej opony względem nawierzchni		
		30 km/h	60 km/h	90 km/h
A,S	Pasy ruchu zasadnicze, dodatkowe, awaryjne	-	0,49*	0,44
	Pasy włączenia i wyłączenia, jezdnie łącznic	0,55**	0,51	-
GP,G	Pasy ruchu, pasy dodatkowe, jezdnie łącznic, utwardzone pobocza	0,51**	0,41	-

\* wartość wymagania dla odcinków nawierzchni, na których nie można wykonać pomiarów z prędkością 90 km/h,  
\*\* wartości wymagań dla odcinków nawierzchni, na których nie można wykonać pomiarów z prędkością 60 km/h.

6.5.4.11 Jasność nawierzchni

Za jasną uważa się taką nawierzchnię, dla której oznaczona wartość współczynnika luminancji na etapie: przeprowadzania procedury badania typu (wartość towarzysząca badaniu typu) i zatwierdzania badania typu przez Zamawiającego, wynosi co najmniej 70 mcd/(m<sup>2</sup>·lux) – dotyczy zastosowań na powierzchniach określonych w niniejszym punkcie.

**Specyfikacje Techniczne Wykonania i Odbioru Robót Budowlanych dla zadania:  
„ROZBUDOWA DROGI WOJEWÓDZKIEJ NR 459 W MIEJSCOWOŚCI NAROK”**

---

Pomiar współczynnika luminancji należy wykonać wg załącznika 4 z WT-2 2014 -część I[80].

**6.5.5. Badania kontrolne dodatkowe**

W wypadku uznania, że jeden z wyników badań kontrolnych nie jest reprezentatywny dla ocenianego odcinka budowy, Wykonawca ma prawo żądać przeprowadzenia badań kontrolnych dodatkowych.

Inżynier i Wykonawca decydują wspólnie o miejscach pobierania próbek i wyznaczeniu odcinków częściowych ocenianego odcinka budowy. Jeżeli odcinek częściowy przyporządkowany do badań kontrolnych nie może być jednoznacznie i zgodnie wyznaczony, to odcinek ten nie powinien być mniejszy niż 20% ocenianego odcinka budowy.

Do odbioru uwzględniane są wyniki badań kontrolnych i badań kontrolnych dodatkowych do wyznaczonych odcinków częściowych.

Koszty badań kontrolnych dodatkowych zażądanych przez Wykonawcę ponosi Wykonawca.

**6.5.6. Badania arbitrażowe**

Badania arbitrażowe są powtórzeniem badań kontrolnych, co do których istnieją uzasadnione wątpliwości ze strony Inżyniera lub Wykonawcy (np. na podstawie własnych badań).

Badania arbitrażowe wykonuje na wniosek strony kontraktu niezależne laboratorium, które nie wykonywało badań kontrolnych.

Koszty badań arbitrażowych wraz ze wszystkimi kosztami ubocznymi ponosi strona, na której niekorzyść przemawia wynik badania.

**7. OBMIAŁ ROBÓT**

**7.1. Ogólne zasady obmiaru robót**

Ogólne zasady obmiaru robót podano w STWIORB D-M-00.00.00 „Wymagania ogólne” [1] pkt 7.

**7.2. Jednostka obmiarowa**

Jednostką obmiarową jest m<sup>2</sup> (metr kwadratowy) wykonanej warstwy ścieralnej z mieszanki SMA.

**8. ODBIÓR ROBÓT**

Ogólne zasady odbioru robót podano w STWIORB D-M-00.00.00 „Wymagania ogólne” [1] pkt 8.

Roboty uznaje się za wykonane zgodnie z dokumentacją projektową, STWIORB i wymaganiami Inżyniera, jeżeli wszystkie pomiary i badania z zachowaniem tolerancji według pktu 6 dały wyniki pozytywne.

**9. PODSTAWA PŁATNOŚCI**

**9.1. Ogólne ustalenia dotyczące podstawy płatności**

Ogólne ustalenia dotyczące podstawy płatności podano w STWIORB D-M-00.00.00 „Wymagania ogólne” [1] pkt 9.

**9.2. Cena jednostki obmiarowej**

Cena wykonania 1 m<sup>2</sup> warstwy ścieralnej z mieszanki SMA obejmuje:

- prace pomiarowe i roboty przygotowawcze,
- oznakowanie robót,
- oczyszczenie i skropienie podłoża,
- dostarczenie materiałów i sprzętu,
- opracowanie recepty laboratoryjnej,
- wykonanie próby technologicznej i odcinka próbnego,
- wyprodukowanie mieszanki SMA i jej transport na miejsce wbudowania,
- posmarowanie lepiszczem lub pokrycie taśmą asfaltową krawędzi urządzeń obcych i krawężników,
- rozłożenie i zagęszczenie mieszanki SMA,
- obcięcie krawędzi i posmarowanie lepiszczem,
- przeprowadzenie pomiarów i badań wymaganych w specyfikacji technicznej,
- odwiezienie sprzętu.

**9.3. Sposób rozliczenia robót tymczasowych i prac towarzyszących**

Cena wykonania robót określonych niniejszą STWIORB obejmuje:

- roboty tymczasowe, które są potrzebne do wykonania robót podstawowych, ale nie są przekazywane Zamawiającemu i są usuwane po wykonaniu robót podstawowych,
- prace towarzyszące, które są niezbędne do wykonania robót podstawowych, niezaliczane do robót tymczasowych, jak geodezyjne wytyczenie robót itd.

**10. PRZEPISY ZWIĄZANE**

**10.1. Ogólne specyfikacje techniczne (STWIORB)**

- |    |              |   |
|----|--------------|---|
| 1. | D-M-00.00.00 | Wymagania ogólne  |
| 2. | D.04.03.01a  | Połączenie międzywarstwowe nawierzchni drogowej emulsją asfaltową |

**10.2. Normy**

(Zestawienie zawiera dodatkowo normy PN-EN związane z badaniami materiałów występujących w niniejszej STWIORB)

- |    |             |  |
|----|-------------|--|
| 3. | PN-EN 196-2 | Metody badania cementu – Część 2: Analiza chemiczna cementu  |
| 4. | PN-EN 459-2 | Wapno budowlane – Część 2: Metody badań  |
| 5. | PN-EN 932-3 | Badania podstawowych właściwości kruszyw – Procedura i terminologia uproszczonego opisu petrograficznego |
| 6. | PN-EN 933-1 | Badania geometrycznych właściwości kruszyw – Część 1: Oznaczanie składu ziarnowego – Metoda przesiewania |
| 7. | PN-EN 933-3 | Badania geometrycznych właściwości kruszyw – Część 3: Oznaczanie   |

**Specyfikacje Techniczne Wykonania i Odbioru Robót Budowlanych dla zadania:**  
**„ROZBUDOWA DROGI WOJEWÓDZKIEJ NR 459 W MIEJSCOWOŚCI NAROK”**

---

8.	PN-EN 933-4	kształtu ziarn za pomocą wskaźnika płaskości Badania geometrycznych właściwości kruszyw – Część 4: Oznaczanie kształtu ziarn – Wskaźnik kształtu
9.	PN-EN 933-5	Badania geometrycznych właściwości kruszyw – Oznaczanie procentowej zawartości ziarn o powierzchniach powstałych w wyniku przekruszenia lub łamania kruszyw grubych
10.	PN-EN 933-6	Badania geometrycznych właściwości kruszyw – Część 6: Ocena właściwości powierzchni – Wskaźnik przepływu kruszyw
11.	PN-EN 933-9	Badania geometrycznych właściwości kruszyw – Część 9: Ocena zawartości drobnych cząstek – Badania błękitem metylenowym
12.	PN-EN 933-10	Badania geometrycznych właściwości kruszyw – Część 10: Ocena zawartości drobnych cząstek – Uziarnienie wypełniaczy (przesiewanie w strumieniu powietrza)
13.	PN-EN 1097-2	Badania mechanicznych i fizycznych właściwości kruszyw – Część 2: Metody oznaczania odporności na rozdrabnianie
14.	PN-EN 1097-4	Badania mechanicznych i fizycznych właściwości kruszyw – Część 4: Oznaczanie pustych przestrzeni suchego, zagęszczonego wypełniacza
15.	PN-EN 1097-5	Badania mechanicznych i fizycznych właściwości kruszyw – Część 5: Oznaczanie zawartości wody przez suszenie w suszarce z wentylacją
16.	PN-EN 1097-6	Badania mechanicznych i fizycznych właściwości kruszyw – Część 6: Oznaczanie gęstości ziaren i nasiąkliwości
17.	PN-EN 1097-7	Badania mechanicznych i fizycznych właściwości kruszyw – Część 7: Oznaczanie gęstości wypełniacza – Metoda piknometryczna
18.	PN-EN 1097-8	Badania mechanicznych i fizycznych właściwości kruszyw – Część 8: Oznaczanie polerowalności kamienia
19.	PN-EN 1367-3	Badania właściwości cieplnych i odporności kruszyw na działanie czynników atmosferycznych – Część 3: Badanie bazaltowej zgorzeli słonecznej metodą gotowania
20.	PN-EN 1367-6	Badania właściwości cieplnych i odporności kruszyw na działanie czynników atmosferycznych – Część 6: Mrozoodporność w obecności soli
21.	PN-EN 1426	Asfalty i produkty asfaltowe – Oznaczanie penetracji igłą
22.	PN-EN 1427	Asfalty i produkty asfaltowe – Oznaczanie temperatury mięknięcia – Metoda Pierścien i Kula
23.	PN-EN 1744-1	Badania chemicznych właściwości kruszyw – Analiza chemiczna
24.	PN-EN 12591	Asfalty i produkty asfaltowe – Wymagania dla asfaltów drogowych
25.	PN-EN 12592	Asfalty i produkty asfaltowe – Oznaczanie rozpuszczalności
26.	PN-EN 12593	Asfalty i produkty asfaltowe – Oznaczanie temperatury łamliwości Fraassa
27.	PN-EN 12595	Asfalty i lepiszczą asfaltowe – Oznaczanie lepkości kinematycznej
28.	PN-EN 12596	Asfalty i lepiszczą asfaltowe – Oznaczanie lepkości dynamicznej metodą próżniowej kapilary
29.	PN-EN 12606-1	Asfalty i lepiszczą asfaltowe – Oznaczanie zawartości parafiny – Część 1: Metoda destylacji
30.	PN-EN 12607-1	Asfalty i lepiszczą asfaltowe – Oznaczanie odporności na starzenie pod wpływem ciepła i powietrza – Część 1: Metoda RTFOT
31.	PN-EN 12697-1	Mieszanki mineralno-asfaltowe – Metody badań mieszanek mineralno-asfaltowych na gorąco – Część 1: Zawartość lepiszczą rozpuszczalnego
32.	PN-EN 12697-2	Mieszanki mineralno-asfaltowe – Metody badań mieszanek mineralno-asfaltowych na gorąco – Część 2: Oznaczanie składu ziarnowego
33.	PN-EN 12697-5	Mieszanki mineralno-asfaltowe – Metody badań mieszanek mineralno-asfaltowych na gorąco – Część 5: Oznaczanie gęstości
34.	PN-EN 12697-6	Mieszanki mineralno-asfaltowe – Metody badań mieszanek mineralno-asfaltowych na gorąco – Część 6: Oznaczanie gęstości objętościowej próbek mieszanki mineralno-asfaltowej
35.	PN-EN 12697-8	Mieszanki mineralno-asfaltowe – Metody badań mieszanek mineralno-asfaltowych na gorąco – Część 8: Oznaczanie zawartości wolnej przestrzeni
36.	PN-EN 12697-11	Mieszanki mineralno-asfaltowe – Metody badań mieszanek mineralno-asfaltowych na gorąco – Część 11: Oznaczanie powinowactwa pomiędzy kruszywem i asfaltem
37.	PN-EN 12697-12	Mieszanki mineralno-asfaltowe – Metody badania mieszanek mineralno-asfaltowych na gorąco – Część 12: Określanie wrażliwości próbek asfaltowych na wodę
38.	PN-EN 12697-13	Mieszanki mineralno-asfaltowe – Metody badań mieszanek mineralno-asfaltowych na gorąco – Część 13: Pomiar temperatury
39.	PN-EN 12697-18	Mieszanki mineralno-asfaltowe – Metody badań mieszanek mineralno-asfaltowych na gorąco – Część 18: Splywność lepiszczą

---

**Specyfikacje Techniczne Wykonania i Odbioru Robót Budowlanych dla zadania:**  
**„ROZBUDOWA DROGI WOJEWÓDZKIEJ NR 459 W MIEJSCOWOŚCI NAROK”**

---

40.	PN-EN 12697-22	Mieszanki mineralno-asfaltowe – Metody badań mieszanek mineralno-asfaltowych na gorąco – Część 22: Koleinowanie
41.	PN-EN 12697-27	Mieszanki mineralno-asfaltowe – Metody badań mieszanek mineralno-asfaltowych na gorąco – Część 27: Pobieranie próbek
42.	PN-EN 12697-36	Mieszanki mineralno-asfaltowe – Metody badań mieszanek mineralno-asfaltowych na gorąco – Część 36: Oznaczanie grubości nawierzchni asfaltowych
43.	PN-EN 12697-39	Mieszanki mineralno-asfaltowe – Metody badań mieszanek mineralno-asfaltowych na gorąco – Część 39: Oznaczanie zawartości lepiszcza metodą spalania
44.	PN-EN 12697-41	Mieszanki mineralno-asfaltowe – Metody badań mieszanek mineralno-asfaltowych na gorąco – Część 41: Odporność na pływy zapobiegające oblodzeniu
45.	PN-EN 12697-43	Mieszanki mineralno-asfaltowe – Metody badań mieszanek mineralno-asfaltowych na gorąco – Część 43: Odporność na paliwo
46.	PN-EN 13043	Kruszywa do mieszanek bitumicznych i powierzchniowych utrwaleń stosowanych na drogach, lotniskach i innych powierzchniach przeznaczonych do ruchu
47.	PN-EN 13108-4	Mieszanki mineralno-asfaltowe – Wymagania – Część 4: Mieszanka HRA
48.	PN-EN 13108-5	Mieszanki mineralno-asfaltowe – Wymagania – Część 5: Mieszanka SMA
49.	PN-EN 13108-20	Mieszanki mineralno-asfaltowe – Wymagania – Część 20: Badanie typu
50.	PN-EN 13108-21	Mieszanki mineralno-asfaltowe – Wymagania – Część 21: Zakładowa kontrola produkcji
51.	PN-EN 13179-1	Badania kruszyw wypełniających stosowanych do mieszanek bitumicznych – Część 1: Badanie metodą pierścienia detta i kuli
52.	PN-EN 13179-2	Badania kruszyw wypełniających stosowanych do mieszanek bitumicznych – Część 2: Liczba bitumiczna
53.	PN-EN 13398	Asfalty i lepiszcza asfaltowe – Oznaczanie nawrotu sprężystego asfaltów modyfikowanych
54.	PN-EN 13399	Asfalty i lepiszcza asfaltowe – Oznaczanie stabilności podczas magazynowania asfaltów modyfikowanych
55.	PN-EN 13587	Asfalty i lepiszcza asfaltowe – Oznaczanie właściwości mechanicznych lepiszczy asfaltowych metodą rozciągania
56.	PN-EN 13588	Asfalty i lepiszcza asfaltowe – Oznaczanie kohezji lepiszczy asfaltowych metodą testu wahadłowego
57.	PN-EN 13589	Asfalty i lepiszcza asfaltowe – Oznaczanie siły rozciągania asfaltów modyfikowanych – Metoda z duktylometrem
58.	PN-EN 13703	Asfalty i lepiszcza asfaltowe – Oznaczanie energii odkształcenia
59.	PN-EN 13808	Asfalty i lepiszcza asfaltowe – Zasady specyfikacji kationowych emulsji asfaltowych
60.	PN-EN 13808:2013-10/Ap1:2014-07	Asfalty i lepiszcza asfaltowe – Zasady specyfikacji kationowych emulsji asfaltowych. Załącznik krajowy NA
61.	PN-EN 13924-2	Asfalty i lepiszcza asfaltowe - Zasady klasyfikacji asfaltów drogowych specjalnych - Część 2: Asfalty drogowie wielorodzajowe
62.	PN-EN 13924-2:2014-04/Ap1:2014-07 i PN-EN 13924-2:2014-04/Ap2:2015-09E	Asfalty i lepiszcza asfaltowe - Zasady klasyfikacji asfaltów drogowych specjalnych - Część 2: Asfalty drogowie wielorodzajowe. Załącznik krajowy NA
63.	PN-EN 14188-1	Wypełniacze szczelin i zalewy – Część 1: Wymagania wobec zalew drogowych na gorąco
64.	PN-EN 14188-2	Wypełniacze złączy i zalewy – Część 2: Wymagania wobec zalew drogowych na zimno
65.	PN-EN 22592	Przetwory naftowe – Oznaczanie temperatury zapłonu i palenia – Pomiar metodą otwartego tygla Clevelanda
66.	PN-EN ISO 2592	Oznaczanie temperatury zapłonu i palenia – Metoda otwartego tygla Clevelanda
67.	PN-EN 14023	Asfalty i lepiszcza asfaltowe – Zasady specyfikacji asfaltów modyfikowanych polimerami
68.	PN-EN 14023:2011/Ap1:2014-04	Asfalty i lepiszcza asfaltowe – Zasady klasyfikacji asfaltów modyfikowanych polimerami – Załącznik krajowy NA
69.	PN-EN 13880-2	Zalewy szczelin na gorąco -- Część 2: Metoda badania dla określenia penetracji stożka w temperaturze 25 C
70.	PN-EN 13880-3	Zalewy szczelin na gorąco -- Część 3: Metoda badania określająca penetrację i odprężenie sprężyste (odbojność)
71.	PN-EN 13880-5	Zalewy szczelin na gorąco -- Część 5: Metody badań do oznaczania odporności na spływanie

---

**Specyfikacje Techniczne Wykonania i Odbioru Robót Budowlanych dla zadania:  
„ROZBUDOWA DROGI WOJEWÓDZKIEJ NR 459 W MIEJSCOWOŚCI NAROK”**

---

72.	PN-EN 13880-6	Zalewy szczelin na gorąco -- Część 6: Metoda przygotowania próbek do badania
73.	PN-EN 13880-13	Zalewy szczelin na gorąco -- Część 13: Metoda badania służąca do określenia wydłużenia nieciągłego (próba przyczepności)
74.	DIN 52123	Prüfung von Bitumen- und Polymerbitumenbahnen (Badanie taśm bitumicznych i polimerowo-bitumicznych)
75.	PN-EN 1425	Asfalty i lepiszcza asfaltowe -- Ocena organoleptyczna
76.	PN-EN 1428	Asfalty i lepiszcza asfaltowe -- Oznaczanie zawartości wody w emulsjach asfaltowych -- Metoda destylacji azeotropowej
77.	PN-EN 13074-1	Asfalty i lepiszcza asfaltowe -- Odzyskiwanie lepiszcza z emulsji asfaltowych lub asfaltów upłynnionych lub fluksowanych -- Część 1: Odzyskiwanie metodą odparowania
78.	PN-EN 13074-2	Asfalty i lepiszcza asfaltowe -- Odzyskiwanie lepiszcza z emulsji asfaltowych lub asfaltów upłynnionych lub fluksowanych -- Część 2: Stabilizacja po odzyskaniu metodą odparowania

**10.3. Wymagania techniczne i katalogi**

79. Kruszywa do mieszanek mineralno-asfaltowych i powierzchniowych utwaleń na drogach krajowych - WT-1 2014 - Kruszywa – Wymagania techniczne. Załącznik do Zarządzenia Generalnego Dyrektora Dróg Krajowych i Autostrad nr 46 z dnia 25 września 2014 r. i nr 8 z dnia 9 maja 2016 r.
80. Nawierzchnie asfaltowe na drogach krajowych - WT-2 2014 – część I - Mieszanki mineralno-asfaltowe. Wymagania Techniczne. Załącznik do Zarządzenia nr 54 Generalnego Dyrektora Dróg Krajowych i Autostrad z dnia 18 listopada 2014 roku zmieniającego zarządzenie w sprawie stosowania wymagań technicznych na drogach krajowych dotyczących mieszanek mineralno-asfaltowych.
81. Nawierzchnie asfaltowe na drogach krajowych - WT-2 2016 – część II - Wykonanie warstw nawierzchni asfaltowych. Wymagania Techniczne. Załącznik do Zarządzenia nr 7 Generalnego Dyrektora Dróg Krajowych i Autostrad z dnia 9 maja 2016 roku zmieniającego zarządzenie w sprawie stosowania wymagań technicznych na drogach krajowych dotyczących mieszanek mineralno-asfaltowych.
82. Katalog typowych konstrukcji nawierzchni podatnych i półsztywnych. Załącznik do Zarządzenia nr 31 Generalnego Dyrektora Dróg Krajowych i Autostrad z dnia 16 czerwca 2014 r.

**10.4. Inne dokumenty**

83. Rozporządzenie Ministra Transportu i Gospodarki Morskiej z dnia 2 marca 1999 r. w sprawie warunków technicznych, jakim powinny odpowiadać drogi publiczne i ich usytuowanie (jednolity tekst Dz.U. z 2016, poz. 124)
84. Ustawa z dnia 19 sierpnia 2011 r. o przewozie drogowym towarów niebezpiecznych (Dz.U. nr 227, poz. 1367 z późn. zm.)

## **D 05.03.25 USZORSTNIENIE NAWIERZCHNI**

### **1. WSTĘP**

#### **1.1. Przedmiot Specyfikacji Technicznej Wykonania i Odbioru Robót Budowlanych**

Przedmiotem niniejszej Specyfikacji Technicznej Wykonania i Odbioru Robót Budowlanych są wymagania dotyczące wykonania i odbioru Robót budowlanych w ramach realizacji zadania: „**Rozbudowa drogi wojewódzkiej nr 459 w miejscowości Narok**”.

#### **1.2. Zakres stosowania STWiORB**

Specyfikacja Techniczna Wykonania i Odbioru Robót Budowlanych stosowana jest jako Dokument Przetargowy i kontraktowy przy zlecaniu i realizacji robót wymienionych w punkcie 1.1.

#### **1.3. Zakres robót objętych STWiORB**

Ustalenia zawarte w niniejszej STWiORB dotyczą zasad prowadzenia robót związanych z wykonaniem i odbiorem uszorstnienia warstwy ścieralnej (poprawienia jej właściwości przeciwpoślizgowych).

Zakres rzeczowy obejmuje:

- wykonanie uszorstnienia warstwy ścieralnej z SMA przez wtlaczanie mechaniczne kruszywa.

#### **1.4. Określenia podstawowe**

Określenia podane w niniejszej STWiORB są zgodne z obowiązującymi, odpowiednimi Normami i definicjami podanymi w pkt.10 oraz z określeniami podanymi w STWiORB DM.00.00.00 „Wymagania ogólne”.

#### **1.5. Ogólne wymagania dotyczące robót**

Ogólne wymagania dotyczące robót podano w STWiORB DM 00.00.00 „Wymagania Ogólne”.

Wykonawca robót jest odpowiedzialny za jakość ich wykonania oraz za zgodność z Dokumentacją Projektową, STWiORB i poleceniami Inżyniera.

Niezbędne dane istotne z punktu widzenia:

- organizacji robót budowlanych;
- zabezpieczenia interesu osób trzecich;
- ochrony środowiska;
- warunków bezpieczeństwa pracy;
- zaplecza dla potrzeb Wykonawcy;
- warunków organizacji ruchu;
- zabezpieczenia chodników i jezdni,

podano w STWiORB DM 00.00.00 „Wymagania Ogólne”.

#### **1.6. Wspólny Słownik Zamówień (CPV)**

Kody grup, klas i kategorii robót Wspólnego Słownika Zamówień (CPV) dotyczących przedmiotu zamówienia podano w STWiORB DM 00.00.00 „Wymagania Ogólne”.

## **2. MATERIAŁY**

### **2.1. Ogólne wymagania dotyczące materiałów**

Ogólne wymagania dotyczące materiałów, ich pozyskiwania i składowania, podano STWiORB DM 00.00.00 „Wymagania ogólne”.

### **2.2. Kruszywo**

Do uszorstnienia należy stosować frakcje 2/4 lub 2/5.

Kruszywo powinno pochodzić dla danego zadania z jednego źródła i ze stosunkowo krótkiego okresu produkcji. Składowanie kruszywa powinno odbywać się w warunkach zabezpieczających je przed zanieczyszczeniem z innymi asortymentami kruszywa lub jego frakcjami. Zaleca się chronić kruszywo przed opadami za pomocą plandek lub zadaszeń (wiat).

Kruszywo powinno spełniać wymagania tablicy 1.

**Tablica 1.** Wymagania dotyczące kruszywa (naturalnego lub sztucznego) do uszorstnienia warstwy ścieralnej

Punkt WT-1 Kruszywa 2010	Właściwości kruszywa	Rodzaj lub wymiar kruszywa
4.1.3	Uziarnienie wg PN-EN 933-1	2/4, 2/5
4.1.6	Zawartość pyłu wg PN-EN 933-1, kategoria nie wyższa niż	Gc90/10
4.1.10	Kanciastość kruszywa drobnego wg PN-EN 933-6, rozdział 8, kategoria nie niższa niż:	f <sub>1</sub>
4.2.3	Odporność na polerowanie kruszywa wg PN-EN 1097-8, kategoria nie niższa niż	-
4.3.1	Gęstość ziaren wg PN-EN 1097-6, rozdz. 7, 8 lub 9	PSV <sub>44</sub>
4.5.3	Grube zanieczyszczenia lekkie wg PN-EN 1744-1 p. 14.2, kategoria nie wyższa niż	deklarowana przez producenta
		mLPC0,1

## **3. SPRZĘT**

### **3.1. Ogólne wymagania dotyczące sprzętu**

Ogólne wymagania dotyczące sprzętu podano w STWiORB DM 00.00.00 „Wymagania ogólne”.

### **3.2. Rodzaje sprzętu**

Wykonawca przystępujący do wykonania uszorstnienia nawierzchni, powinien wykazać się możliwością korzystania z następującego sprzętu:

**Specyfikacje Techniczne Wykonania i Odbioru Robót Budowlanych dla zadania:**  
**„ROZBUDOWA DROGI WOJEWÓDZKIEJ NR 459 W MIEJSCOWOŚCI NAROK”**

---

- 1) szczotek mechanicznych wyposażonych w miękkie elementy czyszczące służące do zmiatania niezwiązanych ziaren kruszywa,
- 2) samojednego urządzenia do rozsypywania kruszywa,
- 3) walców stalowych gładkich średnich (o wadze 9 ton) statycznych i z wibracją do wciśnięcia w masę rozłożonego kruszywa,
- 4) innego sprzętu zaakceptowanego przez Inżyniera.

### **3.3. Urządzenie do rozsypywania kruszywa**

Urządzenie powinno być wyposażone w mechanizm pozwalający na równomierne podanie kruszywa o wymaganej ilości na określonej szerokości.

Urządzenie można uznać za przydatne do wykonania uszorstnienia jeżeli pomierzone odchylenia ilości dozowanego kruszywa nie różnią się od przewidzianej ilości więcej niż o 10 %.

## **4. TRANSPORT**

### **4.1. Ogólne wymagania dotyczące transportu**

Ogólne wymagania dotyczące transportu podano w STWiORB DM 00.00.00 „Wymagania ogólne”.

### **4.2. Transport kruszywa**

Kruszywo można przewozić dowolnymi środkami transportu, w warunkach zabezpieczających je przed zanieczyszczeniem, zmieszaniem z innymi materiałami (asortymentami) i nadmiernym zawilgoceniem.

## **5. WYKONANIE ROBÓT**

### **5.1. Ogólne zasady wykonania robót**

Ogólne zasady wykonania robót podano w STWiORB DM 00.00.00 „Wymagania ogólne”.

Wykonawca przedstawi Inżynierowi do akceptacji Projekt Technologii i Organizacji Robót oraz Program Zapewnienia Jakości uwzględniający wszystkie warunki, w jakich będą wykonywane roboty.

### **5.2. Warunki atmosferyczne**

W czasie wykonywania robót związanych z uszorstnieniem nie mogą występować opady atmosferyczne, a temperatura powietrza w trakcie wciskania kruszywa w nawierzchnię nie powinna być niższa od +5°C.

### **5.3. Wykonanie uszorstnienia**

#### **5.3.1. Odcinek próbny**

Na odcinku próbnym na świeżo układanej warstwie ścieralnej z masy SMA należy przeprowadzić próby zagęszczenia i uszorstnienia nawierzchni.

Uszorstnienie polega na mechanicznym rozłożeniu na powierzchni warstwy ścieralnej w sposób równomierny kruszywa w ilości:

- od 0,5 do 1,5 kg/m<sup>2</sup> – dla kruszywa 2/4,
- od 1,0 do 2,0 kg/m<sup>2</sup> – dla kruszywa 2/5.

Posypkę należy nanosić na gorącą warstwę nawierzchni (temperatura warstwy nie mniejsza od 130°C).

Rozsypywanie kruszywa należy rozpocząć po pierwszym przejściu walca bez wibracji. Na odcinku próbnym należy ocenić:

- jaką grubość masy należy rozłożyć by po zagęszczeniu otrzymać grubość wymaganą w Dokumentacji Projektowej oraz STWiORB,
- jakimi walcami należy zagęszczać ułożoną masę SMA,
- ile razy dany rodzaj walca musi przetoczyć się po warstwie w celu osiągnięcia wymaganego wskaźnika zagęszczenia,
- czy zaproponowana wyżej ilość kruszywa jest właściwa do pokrycia 1 m<sup>2</sup>,
- przy pomocy jakiego rodzaju kruszywa można uzyskać najlepszy efekt jego powiązania z lepiszczem używając:

- a) kruszywo czyste,
- b) kruszywo czyste podgrzewane,
- c) kruszywo lakierowane.

Luźne kruszywo należy zebrać z powierzchni 1,0 m<sup>2</sup> i zważyć. Różnica wag kruszywa wysypanego na nawierzchnię i zebranego (luźnego) pozwoli ustalić zbliżony procent skuteczności operacji.

Do takiej próby Wykonawca powinien użyć materiałów oraz sprzętu takiego, jaki będzie stosowany do wykonania robót.

Wykonawca może przystąpić do wykonywania uszorstnienia nawierzchni po zaakceptowaniu przez Inżyniera wyników uzyskanych na odcinku próbnym.

Pomiar kontrolny grubości i zagęszczenie ułożonej warstwy należy pomierzyć w Laboratorium Inwestora (na zlecenie Inżyniera) na próbkach uprzednio odwierconych przez Wykonawcę z odcinka próbnego.

Przy wykonywaniu odcinka próbnego, powinien uczestniczyć pracownik Laboratorium Drogowego Inwestora (powiadomiony o tym fakcie przez Inżyniera).

### **5.4. Wykonanie uszorstnienia**

Uszorstnienie należy wykonać po uwzględnieniu wyników badań i wniosków wyprowadzonych z odcinka próbnego.

Po ostygnięciu nawierzchni do temperatury otoczenia i usunięciu szczotkami mechanicznymi (najlepiej z pochłaniaczami) niezwiązanych ziaren kruszywa, można uszorstnioną nawierzchnię oddać do ruchu za zgodą Inżyniera.

## **6. KONTROLA JAKOŚCI ROBÓT**

### **6.1. Ogólne zasady kontroli jakości robót**

Ogólne zasady kontroli jakości robót podano w STWiORB DM 00.00.00 „Wymagania ogólne”.

### **6.2. Badania przed przystąpieniem do robót**

Przed przystąpieniem do robót Wykonawca powinien:



**Specyfikacje Techniczne Wykonania i Odbioru Robót Budowlanych dla zadania:  
„ROZBUDOWA DROGI WOJEWÓDZKIEJ NR 459 W MIEJSCOWOŚCI NAROK”**

- uzyskać wymagane dokumenty dopuszczające wyroby budowlane do obrotu i powszechnego stosowania (certyfikaty lub deklaracje zgodności),
- wykonać badania właściwości materiałów przeznaczonych do wykonania robót, które określono w punkcie 2,
- uzyskać od Inżyniera akceptację wyników badań i spostrzeżeń dokonanych na odcinku próbnym.

**6.3. Badania w czasie robót**

**6.3.1. Badania kruszywa**

Badania powinny być wykonywane z taką częstotliwością, aby uzyskać wiarygodne i reprezentatywne dane dla całej gromadzonej ilości kruszywa. Minimalna ilość i częstotliwość badań powinna wynosić jedno badanie na każdą partię kruszywa w ilości 100 ton.

Niezależnie od ww. badań laboratoryjnych, każda jednostkowa dostawa kruszywa (samochód z kruszywem) powinna być oceniana wizualnie i w przypadku wystąpienia wątpliwości odnośnie jakości (zmiany barwy, frakcji, zapylenia itp.) należy kruszywo takie umieścić na oddzielnym składowisku do chwili wykonania sprawdzających badań laboratoryjnych.

**6.3.2. Badania w czasie wykonywania uszorstnienia**

Badania w czasie wykonywania uszorstnienia obejmują:

- sprawdzenie czy mechanizmy regulacyjne i parametry rozsypywarki zostały ustawione tak jak to ustalono podczas wykonywania odcinka próbnego przed rozpoczęciem robót,
- sprawdzenie czy temperatura otoczenia jest zgodna z wymaganiami punktu 5,
- sprawdzenie czy temperatura masy w warstwie ścieralnej w czasie uszorstniania nie jest niższa od 130°C.
- sprawdzenie czy na budowę dostarczane jest właściwe kruszywo (zaakceptowane przez Inżyniera),
- kontrolowanie liczby przejeżdżających walców,
- kontrolowanie wysypywanej ilości kruszywa określonej na odcinku próbnym.

**6.4. Badania i pomiary po wykonaniu zagęszczenia i uszorstnienia**

Zakres badań i wymagania dotyczące wykonania (bez uszorstnienia) samej warstwy ścieralnej podano w STWiORB D.05.03.13.

**6.4.1. Ocena właściwości poślizgowych**

Przy ocenie właściwości przeciwpoślizgowych nawierzchni z SMA powinien być określony współczynnik tarcia na mokrej nawierzchni przy całkowitym poślizgu opony testowej.

Pomiar wykonuje się przy temperaturze otoczenia od 5 do 30°C, nie rzadziej niż co 50 m na nawierzchni zwilżanej wodą w ilości 0,5 l/m<sup>2</sup>, a wynik pomiaru powinien być przeliczalny na wartość przy 100% poślizgu opony testowej o rozmiarze 185/70 R14. Miarą właściwości przeciwpoślizgowych jest miarodajny współczynnik tarcia. Za miarodajny współczynnik tarcia przyjmuje się różnicę wartości średniej  $E(\mu)$  i odchylenia standardowego  $D:E(\mu) - D$ . Długość odcinka podlegającego odbiorowi nie powinna być większa niż 1000 m. Liczba pomiarów na ocenianym odcinku nie powinna być mniejsza niż 10. W przypadku odbioru krótkich odcinków nawierzchni, na których nie można wykonać pomiarów z prędkością 60 lub 90 km/h (np. rondo, dojazd do skrzyżowania, niektóre łącznice), poszczególne wyniki pomiarów współczynnika tarcia nie powinny być niższe niż 0,47, przy prędkości pomiarowej 30 km/h.

Dopuszczalne wartości miarodajnego współczynnika tarcia nawierzchni wymagane w okresie od 4 do 8 tygodni po oddaniu warstwy do eksploatacji określa tabela 2.

**Tablica 2.** Wartości miarodajnego współczynnika tarcia

Klasa drogi	Element nawierzchni	Miarodajny współczynnik tarcia przy prędkości zablokowanej opony względem nawierzchni	
		60 km/h	90 km/h
GP, G, Z	pasy ruchu zasadnicze, dodatkowe, włączania i wyłączania, postojowe	0,39	0,32

**W przypadku nie uzyskania określonego wyżej parametru, Komisja odbiorowa może polecić frezowanie wykonanej warstwy ścieralnej.**

Przed upływem okresu gwarancyjnego wartości miarodajnego współczynnika tarcia nie powinny być mniejsze niż podane w tablicy nr 3.

W przypadku badań krótkich odcinków nawierzchni, na których nie można wykonać pomiarów z prędkością 60 lub 90 km/h (np. rondo, dojazd do skrzyżowania, niektóre łącznice), poszczególne wyniki pomiarów współczynnika tarcia nie powinny być niższe niż 0,44 przy prędkości pomiarowej 30 km/h.

**Tablica 3.** Dopuszczalne wartości miarodajnego współczynnika tarcia wymagane przed upływem okresu gwarancyjnego

Klasa drogi	Element nawierzchni	Miarodajny współczynnik tarcia przy prędkości zablokowanej opony względem nawierzchni	
		60 km/h	90 km/h
GP, G, Z	pasy ruchu dodatkowe, utwardzone pobocza	≥0,36	-

**6.4.2. Ocena wyglądu zewnętrznego**

Wykonane uszorstnienie powinno charakteryzować się jednorodnym wyglądem zewnętrznym. Powierzchnia jezdni powinna być równomiernie pokryta ziarnami kruszywa dobrze osadzonymi w zaprawie, tworzącymi wyraźną makrotekturę.

**6.5. Zasady postępowania z wadliwie wykonanymi robotami.**

W przypadku wystąpienia nieprawidłowości wykonania robót, Wykonawca ma obowiązek usunąć wady na własny koszt.

**7. OBMIAR ROBÓT**

### **7.1. Ogólne zasady obmiaru robót**

Ogólne zasady obmiaru robót podano w STWiORB DM 00.00 00 „Wymagania ogólne”.

### **7.2. Jednostka obmiarowa**

Jednostką obmiarową jest metr kwadratowy (m<sup>2</sup>) wykonanego i odebranego uszorstnienia z wszystkimi robotami towarzyszącymi zgodnie z Dokumentacją Projektową.

## **8. ODBIÓR ROBÓT**

### **8.1. Ogólne zasady odbioru robót**

Ogólne zasady odbioru robót podano w STWiORB DM 00.00.00 „Wymagania ogólne”.

### **8.2. Sposób odbioru robót**

Roboty uznaje się za wykonane zgodnie z Dokumentacją Projektową, STWiORB i wymaganiami Inżyniera, jeśli wszystkie pomiary i badania z zachowaniem tolerancji według punktu 6 dały wyniki pozytywne.

W przypadku niezgodności, choć jednego elementu robót z wymaganiami, roboty uznaje się za niezgodne z Dokumentacją Projektową i Wykonawca zobowiązany jest do ich poprawy na własny koszt.

## **9. PODSTAWA PŁATNOŚCI**

### **9.1. Ogólne ustalenia dotyczące podstawy płatności**

Ogólne ustalenia dotyczące podstawy płatności podano w STWiORB DM 00.00.00 „Wymagania ogólne”.

### **9.2. Cena jednostki obmiarowej**

Płaci się za jeden metr kwadratowy (m<sup>2</sup>) wykonanego uszorstnienia nawierzchni po dokonaniu odbioru wg punktu 8.

Cena jednostkowa jest ceną uśrednioną dla podanego sposobu wykonania i obejmuje:

- opracowanie Projektu Technologii i Organizacji Robót oraz Programu Zapewnienia Jakości,
- opracowanie wszystkich opracowań wymienionych w pkt.5 niniejszej STWiORB wraz z niezbędnymi uzgodnieniami;
- wykonanie wszystkich czynności określonych w niniejszej STWiORB oraz wynikających z opracowań wykonanych przez Wykonawcę, wymienionych w pkt. 5 niniejszej STWiORB;
- prace pomiarowe i roboty przygotowawcze,
- oznakowanie robót,
- zapewnienie niezbędnych czynników produkcji,
- zakup, dostarczenie i składowanie wszystkich niezbędnych materiałów,
- zastosowanie materiałów pomocniczych koniecznych do prawidłowego wykonania robót lub wynikających z przyjętej technologii robót;
- wykonanie powierzchni próbnej,
- opracowanie wniosków na podstawie badań i spostrzeżeń z odcinka próbnego,
- dostawę i pracę sprzętu do robót,
- wykonanie uszorstnienia wg wymagań STWiORB,
- odtransportowanie sprzętu z placu budowy,
- uporządkowanie terenu robót,
- przeprowadzenie pomiarów i badań laboratoryjnych,
- wykonanie pomiarów szorstkości.

## **10. PRZEPISY ZWIĄZANE**

### **10.1. Normy**

PN-EN 12272-1 Powierzchniowe utrwalenie. Metody badań. Część 1. Dozowanie i poprzeczny rozkład i lepiszcza i kruszywa.

### **10.2. Inne dokumenty**

Wymagania techniczne. WT-1 Kruszywa 2010. Kruszywa do mieszanek mineralno-asfaltowych i powierzchniowych utrważeń na drogach publicznych.

Wymagania techniczne WT-2. Nawierzchnie asfaltowe 2010. Nawierzchnie asfaltowe na drogach publicznych.

Katalog typowych konstrukcji nawierzchni podatnych i półsztywnych. GDDP-IBDiM Warszawa 1997.

Rozporządzenie Ministra Transportu i Gospodarki Morskiej z dnia 2 marca 1999 r. w sprawie warunków technicznych, jakim powinny odpowiadać drogi publiczne i ich usytuowanie (Dz U. Nr 43).

#### **D.05.04.01 WZMOCNIENIE GEOSIATKĄ NAWIERZCHNI ASFALTOWYCH**

##### **1. WSTĘP.**

##### **1.1. Przedmiot Specyfikacji Technicznej STWIORB.**

Przedmiotem STWIORB są wymagania dotyczące wykonania i odbioru robót związanych z wzmocnieniem nawierzchni bitumicznej geosiatką dla zadania: „Rozbudowa drogi wojewódzkiej nr 459 w miejscowości Narok”.

##### **1.2. Zakres stosowania STWIORB.**

Specyfikacja Techniczna jest stosowana jako Dokument Przetargowy i Kontraktowy przy realizacji robót wymienionych p.1.1.

##### **1.3. Zakres robót objętych STWIORB.**

Ustalenia zawarte w niniejszej STWIORB dotyczą zasad wykonania robót związanych ze wzmocnieniem konstrukcji nawierzchni przy pomocy geosiatki przeciwsłonecznej o szerokości 1,00 m układanej na połączeniach starej i nowej konstrukcji jezdni, w szczególności na połączeniach poszerzeń, odtwarzanych nawierzchni po wykopach, wg lokalizacji jak w Dokumentacji Projektowej.

##### **1.4. Określenia podstawowe.**

**1.4.1. Geosyntetyk** - materiał o postaci ciągłej, wytwarzany z wysoko spolimeryzowanych włókien syntetycznych jak polietylen, polipropylen, poliester, charakteryzujący się m.in. dużą wytrzymałością oraz wodoprzepuszczalnością.

Geosyntetyki obejmują: geosiatki, geowłókniny, geotkaniny, geodzianiny, georuszty, geokompozyty, geomembrany.

**1.4.2. Geosiatka** - płaska struktura w postaci siatki, z otworami znacznie większymi niż elementy składowe, z oczkami połączonymi (przeplatany) w węzłach lub ciągnionymi

**1.4.3. Nawierzchnia asfaltowa** - nawierzchnia, której warstwy są wykonane z kruszywa związanego lepiszczem asfaltowym.

**1.4.4. Pęknięcie odbite** - pęknięcie (spękanie) warstwy powierzchniowej nawierzchni, będące odwzorowaniem istniejących pęknięć i nieciągłości warstw w materiale podbudowy, propagowanych w górę w wyniku koncentracji naprężeń i nieciągłości struktury materiału, prowadzących do lokalnego przekroczenia wytrzymałości granicznej. Pęknięcia odbite zwykle występują w nawierzchniach asfaltowych posadowionych na podbudowach związanych hydraulicznie lub starych i popękanych nawierzchniach asfaltowych.

##### **1.5. Ogólne wymagania robót.**

Wykonawca jest odpowiedzialny za jakość wykonania robót i ich zgodność z dokumentacją projektową i STWIORB.

#### **2. MATERIAŁY.**

##### **2.1. Ogólne wymagania dotyczące materiałów**

Ogólne wymagania dotyczące materiałów, ich pozyskiwania i składowania, podano w ST D.00.00.00 „Wymagania ogólne” pkt 2.

##### **2.2 Geosiatka.**

Do naprawy spękań i wzmocnienia nawierzchni należy zastosować geosiatkę o dwustronnej włókninie nasiąkniętej asfaltem modyfikowanym posiadającą ważną Aprobatę Techniczną. Geosiatka powinna być produkowana zgodnie z wymaganiami określonymi w normie jakościowej ISO 9002. (EN 29002).

##### **2.2.1. Wymagania dla geosiatki.**

Siatka powinna być wykonana z materiału odpornego na wszelkie związki chemiczne występujące w gruncie powodujące jej zniszczenie. Materiał musi charakteryzować wysoką odpornością na działanie hydrolizy, wodnych roztworów soli, kwasów i zasad. Nie może podlegać biodegradacji. Geosiatka powinna się charakteryzować również brakiem kurczenia i pęcznienia

Siatka z włókien węglowych i szklanych powinna spełniać następujące parametry mechaniczne:

- Temperatura topnienia 180° C
- Wymiary oczek siatki 40x40 mm
- Wytrzymałość na rozciąganie: - w kierunku podłużnym >200 kN/m  
- w kierunku poprzecznym >100 kN/m

##### **2.2.2. Składowanie, przechowywanie i transport siatki.**

Geosiatka powinna być pakowana, przechowywana i składowana w rolkach w sposób zabezpieczający je przed uszkodzeniem, rozwinięciem, opatrzona w oznakowanie identyfikujący jej rodzaj. Siatkę należy transportować wyłącznie w rolkach ułożoną poziomo.

##### **2.3. Lepiszczą do przyklejenia geosiatki**

Do przyklejenia geosiatki należy stosować:

- a) kationową emulsję asfaltową modyfikowaną polimerem, szybkorozpadową wg EmA-99, posiadającą aprobatę techniczną IBDiM; zaleca się emulsję K1-70MP,
- b) polimeroasfalt drogowy wg TWT PAD.97, posiadający aprobatę techniczną IBDiM; zaleca się asfalty: DE 150 C i DE 250 C.

##### **2.4. Materiały do robót nawierzchniowych**

Materiały do wykonania warstwy lub warstw asfaltowych powinny odpowiadać wymaganiom STWIORB właściwym dla ustalonego rodzaju nawierzchni, przykrywającego geosiatkę, np. betonu asfaltowego.

#### **3. SPRZĘT**

##### **3.1. Ogólne wymagania dotyczące sprzętu**

Ogólne wymagania dotyczące sprzętu podano w ST D.00.00.00 „Wymagania ogólne” pkt 3.

##### **3.2. Maszyny do przygotowania nawierzchni przed ułożeniem geosiatki**

W zależności od potrzeb Wykonawca powinien wykazać się możliwością korzystania ze sprzętu do przygotowania nawierzchni, takiego jak:

- sprężarki o wydajności od 2 do 5 m<sup>3</sup> powietrza na minutę, przy ciśnieniu od 0,3 do 0,8 MPa,

**Specyfikacje Techniczne Wykonania i Odbioru Robót Budowlanych dla zadania:**  
**„ROZBUDOWA DROGI WOJEWÓDZKIEJ NR 459 W MIEJSCOWOŚCI NAROK”**

---

- szczotki mechaniczne o mocy co najmniej 10 kW z wirującymi dyskami z drutów stalowych. Średnica dysków wirujących (z drutów stalowych) z prędkością 3000 obr./min nie powinna być mniejsza od 200 mm. Szczotki służą do czyszczenia krawędzi przyciętych warstw przed dalszymi pracami, np. przyklejeniem do nich samoprzylepnych taśm kauczukowo-asfaltowych,
- walcowe lub garnkowe szczotki mechaniczne (preferowane z pochłaniaczami zanieczyszczeń) zamocowane na specjalnych pojazdach samochodowych,
- odkurzacze przemysłowe,

### **3.3. Sprzęt do frezowania**

Dokumentacja Projektowa nie przewiduje specjalnego frezowania na połączeniach.

### **3.4. Układarki geosiatek**

Do układania geosiatek na podłożu można stosować układarki o prostej konstrukcji, umożliwiające rozwijanie geosiatki ze szpuli.

### **3.5. Skrapiarki**

W zależności od potrzeb należy zapewnić użycie odpowiednich skrapiarek do asfaltu i do emulsji asfaltowej. Do większości robót można stosować skrapiarki małe z ręcznie prowadzoną lancą spryskującą. Podstawowym warunkiem jest zapewnienie stałego wydatku lepiszcza, aby ułatwić operatorowi równomierne spryskanie lepiszczem naprawianego miejsca w założonej ilości (l/m<sup>2</sup>).

### **3.6. Inny sprzęt**

Pozostały sprzęt stosowany do robót powinien odpowiadać wymaganiom STWIORB, wymienionych w niniejszej specyfikacji.

## **4. TRANSPORT.**

### **4.1. Ogólne wymagania dotyczące transportu**

Ogólne wymagania dotyczące transportu podano w STWIORB D.00.00.00 „Wymagania ogólne” pkt 3.

### **4.2. Transport geosiatek**

Geosiatki można przewozić dowolnymi środkami transportu zabezpieczając je przed uszkodzeniem mechanicznym. Geosiatka powinna być transportowana w oryginalnych opakowaniach, w rolkach zabezpieczających przed jej rozwinięciem.

## **5. WYKONANIE ROBÓT.**

Przy zabezpieczeniu geosiatkami nawierzchni asfaltowych przed spękaniem odbitymi, mogą występować następujące czynności:

- rozebranie, przewidzianej do naprawy, warstwy (lub warstw) nawierzchni asfaltowej z ewentualnym frezowaniem istniejącej nawierzchni asfaltowej,
- wypełnienie spękań w istniejącej nawierzchni zalewą asfaltową,
- oczyszczenie powierzchni przewidzianej do ułożenia geosiatki,
- skropienie lepiszczem,
- ułożenie geosiatki i przymocowanie jej do podłoża,
- ułożenie warstwy lub warstw nawierzchni asfaltowej na rozebranym fragmencie jezdni lub na całej szerokości jezdni.

### **5.1. Przygotowanie nawierzchni do wzmocnienia geosiatką.**

Podłoże do ułożenia wzmocnienia z geosiatki będzie uprzednio sfrezowane do wymaganego profilu nawierzchni bitumicznej. Nawierzchnia pod układanie geosiatki powinna posiadać równą powierzchnię bez nierówności, które mogłyby pogorszyć przyczepność geosiatki do podłoża.

Przygotowanie powierzchni do skropienia lepiszczem i ułożenia geosiatki, zakłada:

- dokładne usunięcie ze starej nawierzchni wszystkich zanieczyszczeń, nie będących integralną jej częścią (takich jak: luźne kawałki i odpryski asfaltu, przyczepione do nawierzchni kawałki błota, gliny itp.);
- oczyszczenie całej nawierzchni (najkorzystniej obrotową, mechaniczną, wirującą drucianą szczotką) do stanu, w którym zapewnione zostanie pozostawienie na podłożu starej nawierzchni jedynie elementów związanych w sposób trwały;
- bardzo dokładne oczyszczenie kraterów, przestrzeni wgłębnych: pęknięć, spękań, powierzchni bocznych i dna;
- odkurzanie całej nawierzchni odkurzaczem przemysłowym lub, o ile na to pozwalają warunki miejscowe, strumieniem sprężonego powietrza z przemieszczalnego wentylatora, o możliwie dużym wydmuchu powietrza;
- zmycie nawierzchni strumieniem wody pod ciśnieniem;
- uzupełnienie starego podłoża mieszkanką mineralno-asfaltową w miejscach, gdzie występują znaczne jego ubytki (wskazane jest również pokrycie ich powierzchni ciekłą substancją wiążącą);
- powtórne odkurzanie całej nawierzchni odkurzaczem przemysłowym lub sprężonym powietrzem.

Geosiatki powinny być układane na powłoce z asfaltu drogowego lub na warstwie emulsji w ilości określonej przez producenta, np. 400-450 g/m<sup>2</sup>; skropienie lepiszczem powinno odpowiadać wymaganiom ST D.04.03.01.

### **5.2. Ułożenie geosiatki i przytwierdzenie do podłoża.**

Geosiatkę można układać ręcznie lub za pomocą układarki przez rozwijanie ze szpuli. Geosiatki o szerokości dostosowanej do wymogów projektu, układa się równoległe do krawędzi jezdni na uprzednio oczyszczonej powierzchni. Geosiatki napręża się przy użyciu urządzenia naciągającego, np. belki oraz pojazdu, stopniowo do wydłużenia max. 0,2% lub 200 mm na 100 m. Ma to na celu zapewnienie prawidłowej pracy siatki w nawierzchni oraz uniknięcie przesunięcia lub sfalowania podczas układania na niej mieszanki przez rozkładarkę. Następnie początek siatki przymocowuje się przy pomocy kołków wstrzeliwanych w podłoże. Geosiatkę mocuje się do powierzchni przy użyciu emulsji asfaltowej. Szerokość zakładu wynosi powinna wynosić 20 cm. Zakład w kierunku podłużnym powinien być wykonany w taki sposób, aby koniec poprzedniej rolki spoczywał na początku rolki nowej, co zapobiegnie podnoszeniu tego materiału przez rozkładarkę mieszanki mineralno - bitumicznej. Przy promieniach krzywizny większych od 600 m geosiatki układa się bez specjalnych zabiegów. Na odcinkach, gdzie promienie krzywizny są mniejsze od 600 m, ułożenie geosiatek powinno być dostosowane do przebiegu trasy przez nacinanie ich i przybicie krawędzi stalowymi kołkami.

### **5.3. Zalecenia uzupełniające**

W wypadku układania geosiatki na górnej powierzchni jezdni pod nowe warstwy asfaltowe, powierzchnia skrapiana lepiszczem powinna mieć szerokość większą od szerokości pasa geosiatki o  $0,10 \div 0,15$  m z każdej strony.

Powierzchnia skrapiana lepiszczem powinna być czysta - wszelkie zanieczyszczenia gliną, kruszywem itp. powinny zostać usunięte przed skropieniem. Części geosiatki zanieczyszczone smarami i olejami należy wyciąć. Miejsca te należy powtórnie skropić wraz z brzegiem otaczającej geosiatki, a następnie wkleić w nie prostokątną łatę z geosiatki o wymiarach zapewniających przykrycie wyciętego otworu z zakładem około 0,10 m.

Jeśli stosowany jest elastomeroasfalt upłynniony, zawierający rozpuszczalnik, to geosiatkę należy rozkładać po odparowaniu rozpuszczalnika. Jeśli używana jest emulsja elastomeroasfaltowa, to geosiatkę należy rozkładać po rozpadzie emulsji i odparowaniu wody.

Przed ułożeniem warstwy asfaltowej na ułożonej geosiatce należy naprawić miejsca odklejone, fałdy i rozdarcia geosiatki. Niedopuszczalne jest układanie warstwy geosiatki na pęknięciach o niestabilizowanych krawędziach.

Roboty prowadzi się wyłącznie podczas suchej pogody. Geosiatka nie może być mokra, rozkładana na mokrej powierzchni lub pozostawiona na noc bez przykrycia warstwą asfaltową.

Konieczne jest zapewnienie prawidłowego przyklejenia geosiatki do podłoża. Jeśli uzyskanie tego nie jest możliwe z jakiegokolwiek powodu (np. istnieją fale), to należy zrezygnować z zastosowania tej technologii, bowiem niewłaściwe jej wykonanie może być powodem zniszczenia nawierzchni (np. fale mogą zniszczyć połączenia warstw). Powstałe fale siatki można, za zgodą Inżyniera/Inspektora Nadzoru, zneutralizować, posypując siatkę mieszanką mineralno-asfaltową drobnoziarnistą, np. grubości 5 mm, a następnie ostrożnie ją ubijając.

Temperatura wykonawstwa robót jest limitowana dopuszczalną temperaturą robót asfaltowych. W przypadku stosowania do nasycania i przyklejania geosiatki emulsji elastomeroasfaltowej kationowej lub elastomeroasfaltu na gorąco, temperatura powietrza powinna być nie niższa niż  $15^{\circ}\text{C}$ , a temperatura skrapianej nawierzchni powinna być nie niższa niż  $10^{\circ}\text{C}$ .

Nie dopuszcza się ruchu pojazdów po rozłożonej geosiatce. Wyjątkowo może odbywać się jedynie ruch technologiczny.

Wówczas pojazdy powinny poruszać się z małą prędkością, bez gwałtownego przyspieszania, hamowania i skręcania.

### **5.4. Układanie warstwy lub warstw nawierzchni asfaltowej**

Warstwę mieszanki mineralno-asfaltowej zaleca się układać natychmiast po ułożeniu geosiatki. Na rozwiniętą geosiatkę należy najechać tyłem od czoła i rozkładać mieszankę zgodnie z zaleceniami technologicznymi odpowiednich ST, np. D.05.03.05. W czasie układania warstw nawierzchni rozkładarka i pojazdy muszą poruszać się ostrożnie, bez gwałtownej zmiany prędkości i kierunku. Zabrania się gwałtownego przyspieszania lub hamowania na nie przykrytej siatce. Rozłożoną mieszankę należy zagęścić walcem lub zagęszczarką płytową.

### **6. KONTROLA JAKOŚCI ROBÓT.**

Ogólne zasady kontroli jakości robót podano w ST D.00.00.00 „Wymagania ogólne” pkt 6.

#### **6.1. Kontrola jakości robót obejmuje:**

1) sprawdzenie jakości materiałów,

- identyfikacja geosiatki dostarczonej na teren budowy, ocena wizualna jakości (geosiatka przerwana lub zdeformowana nie nadaje się do wbudowania),

- mieszanka mineralno – emulsyjna – ocena właściwości na podstawie przedstawionych przez Wykonawcę recept laboratoryjnych,

2) ocenę powierzchni sfrezowanej polegającej na sprawdzeniu głębokości, równości oraz stanu oczyszczenia,

3) sprawdzenie prawidłowości oczyszczenia geosiatki i mieszanki mineralno – emulsyjnej.

### **7. OBMIAR ROBÓT.**

#### **7.1. Ogólne zasady obmiaru robót**

Ogólne zasady obmiaru robót podano w ST D.00.00.00 „Wymagania ogólne” pkt 7.

#### **7.2. Jednostka obmiarowa**

Jednostką obmiaru robót jest  $\text{m}^2$  (metr kwadratowy) zabezpieczonej geosiatką powierzchni nawierzchni.

### **8. ODBIÓR ROBÓT.**

Odbiorowi robót zanikających i ulegających zakryciu podlegają:

– przygotowanie uszkodzonego miejsca nawierzchni (obcięcie krawędzi, oczyszczenie dna i krawędzi, usunięcie wody),

– wypełnienie spękań w istniejącej nawierzchni i równość podłoża,

– skropienie lepiszczem podłoża,

– ew. przyklejenie taśm kauczukowo-asfaltowych,

– rozłożenie geosiatki bez fałd z przymocowaniem do podłoża i wycięciem otworów na studzienki.

### **9. PODSTAWA PŁATNOŚCI.**

#### **9.1. Ogólne ustalenia dotyczące podstawy płatności**

Ogólne ustalenia dotyczące podstawy płatności podano w STWIORB D.00.00.00 „Wymagania ogólne” pkt 9.

#### **9.2. Cena jednostki obmiarowej**

Cena jednostkowa  $1\text{m}^2$  wykonania wzmocnienia geosiatką obejmuje:

– prace pomiarowe i roboty przygotowawcze,

– oznakowanie robót,

– zakup materiałów,

– dostarczenie materiałów i sprzętu na budowę,

– wykonanie nawierzchni zgodnie z dokumentacją projektową, ST i ewentualnie zaleceniami Inżyniera/Inspektora Nadzoru, obejmującej roboty rozbiórkowe, wypełnienie spękań, oczyszczenie podłoża, skropienie lepiszczem, rozłożenie geosiatki, ułożenie nawierzchni asfaltowej, itp.,

– pomiary i badania laboratoryjne,

– odtransportowanie sprzętu z placu budowy.

**10. PRZEPISY ZWIĄZANE**

1. Tymczasowe wytyczne techniczne. Polimeroasfalty drogowe. TWT-PAD.97. Informacje, instrukcje - zeszyt 54, IBDiM, Warszawa, 1997
2. Warunki techniczne. Drogowe kationowe emulsje asfaltowe EmA-99. Informacje, instrukcje - zeszyt 60, IBDiM, Warszawa, 1999
3. Katalog wzmocnień i remontów nawierzchni podatnych i półsztywnych, GDDP - IBDiM, Warszawa, 2001

## **D.06.00.00. ROBOTY WYKOŃCZENIOWE**

### **D.06.01.01. UMOCNIENIE POWIERZCHNIOWE SKARP, ROWÓW I ŚCIEKÓW**

#### **1. Wstęp**

##### **1.1. Przedmiot Specyfikacji Technicznej Wykonania i Odbioru Robót Budowlanych**

Przedmiotem niniejszej Specyfikacji Technicznej Wykonania i Odbioru Robót Budowlanych są wymagania dotyczące wykonania i odbioru Robót budowlanych w ramach realizacji zadania: „Rozbudowa drogi wojewódzkiej nr 459 w miejscowości Narok”.

##### **1.1. Zakres stosowania STWiORB**

STWiORB jest stosowana jako Dokument Przetargowy i Kontraktowy przy zleceniu i realizacji Robót wymienionych w p. 1.1.

##### **1.2. Zakres robót objętych STWiORB**

Ustalenia zawarte w niniejszej Specyfikacji dotyczą zasad prowadzenia robót związanych z umocnieniem skarp, rowów i ścieków.

Zakres rzeczowy obejmuje:

- umocnienie skarp przez humusowanie z obsianiem,
- umocnienie rowu matami bentonitowymi,
- umocnienie skarp przez darniowanie,
- umocnienie skarp i dna rowu płytami ażurowymi,
- umocnienie poprzez obrukowanie,
- umocnienie dna rowu prefabrykatami betonowymi,
- uocnienie matą antyerozyjną,

zgodnie z Dokumentacją Projektową.

##### **1.4. Określenia podstawowe**

**1.4.1. Rów** - otwarty wykop, który zbiera i odprowadza wodę.

**1.4.2. Darnina** - płat lub taśma wierzchniej warstwy gleby, przerośniętej i związanej korzeniami roślinności trawiastej.

**1.4.3. Darniowanie** - pokrycie darniną powierzchni korpusu drogowego w taki sposób, aby darnina do niej przyrosła.

**1.4.4. Humus** - ziemia roślinna (urodzajna).

**1.4.5. Humusowanie** - pokrycie skarpy lub rowu humusem w celu zapewnienia dobrego wzrostu trawy.

**1.4.6. Brukowiec** - kamień narzutowy nieobrobiony lub obrobiony w kształcie nieregularnym i zaokrąglonych krawędziach.

**1.4.6. Prefabrykat** - element konstrukcyjny wykonany w zakładzie przemysłowym, który po zmontowaniu na budowie stanowi umocnienie rowu lub ścieku.

**1.4.9.** Pozostałe określenia podstawowe są zgodne z obowiązującymi, odpowiednimi Polskimi Normami i z definicjami podanymi w STWiORB DM 00.00.00 "Wymagania Ogólne".

##### **1.5. Ogólne wymagania dotyczące robót**

Ogólne wymagania dotyczące robót podano w STWiORB DM 00.00.00 "Wymagania Ogólne".

Niezbędne dane istotne z punktu widzenia:

- organizacji robót budowlanych;
- zabezpieczenia interesu osób trzecich;
- ochrony środowiska;
- warunków bezpieczeństwa pracy;
- zaplecza dla potrzeb Wykonawcy;
- warunków organizacji ruchu;
- zabezpieczenia chodników i jezdni

podano w STWiORB DM 00.00.00 „Wymagania ogólne”.

##### **1.6 Wspólny Słownik Zamówień (CPV)**

Kody grup, klas i kategorii robót Wspólnego Słownika Zamówień (CPV) dotyczących przedmiotu zamówienia podano w STWiORB DM 00.00.00 „Wymagania ogólne”.

## **2. Materiały**

### **2.1. Ogólne wymagania dotyczące materiałów**

Ogólne wymagania dotyczące materiałów, ich pozyskiwania i składowania, podano w STWiORB DM 00.00.00 "Wymagania Ogólne".

### **2.2. Rodzaje materiałów**

Materiałami stosowanymi przy umacnianiu skarp, rowów i ścieków objętymi niniejszą Specyfikacją są:

- humus,
- darnina,
- szpilki, paliki i pale,
- nasiona traw,
- piasek,
- cement,
- zaprawa cementowa,
- brukowiec,
- płyty ażurowe,
- ściek typu korytkowego,
- płyty chodnikowe prefabrykowane,

**Specyfikacje Techniczne Wykonania i Odbioru Robót Budowlanych dla zadania:  
„ROZBUDOWA DROGI WOJEWÓDZKIEJ NR 459 W MIEJSCOWOŚCI NAROK”**

- mata bentonitowa

### 2.3. Humus

Przewiduje się wykorzystanie humusu zdjętego z trasy i składowanego według STWiORB D 01.02.02. Humus powinien być bez kamieni i zanieczyszczeń.

### 2.4. Darnina

Darninę należy wycinać z obszarów położonych najbliżej miejsca wbudowania. Ciecie należy przeprowadzać przy użyciu specjalnych pługów i krojów. Płaty lub taśmy wyciętej darniny, w zależności od gruntu, na jakim będą układane, powinny mieć szerokość od 25 do 50 cm i grubość od 6 do 10 cm.

Wycięta darnina powinna być w krótkim czasie wbudowana.

Darninę, jeżeli nie jest od razu wbudowana, należy układać warstwami w stosy, stroną porostu do siebie, na wysokość nie większą niż 1 m. Ułożone stosy winny być utrzymywane w stanie wilgotnym w warunkach zabezpieczających darninę przed zanieczyszczeniem.

### 2.5. Szpilki, paliki, pale

Szpilki do przybijania darniny powinny być wykonane z gałęzi, żerdzi lub drewna szczapowego. Szpilki powinny być proste, ostro zaciosane. Grubość szpilek powinna wynosić od 1,5 do 2,5 cm, a długość od 20 do 30 cm.

Paliki i pale powinny być wykonane zgodnie z wymaganiami BN-65/9226-01.

### 2.6. Nasiona traw

Wybór gatunków traw należy dostosować do rodzaju gleby i stopnia jej zawilgocenia. Zaleca się stosować mieszanki traw o drobnym, gęstym ukorzenieniu, spełniające wymagania PN-R-65023.

### 2.7. Piasek

Piasek powinien odpowiadać wymaganiom PN-B-11113.

### 2.8. Cement

Cement portlandzki powinien odpowiadać wymaganiom PN-EN 197-1.

Składowanie cementu powinno być zgodne z BN-88/6731-08.

### 2.9. Zaprawa cementowa

Należy stosować zaprawy cementowe zgodne z wymaganiami PN-B-14504 i PN-B-14501.

### 2.10. Brukowiec

Brukowiec powinien odpowiadać wymaganiom PN-B-11104.

### 2.11. Elementy prefabrykowane

Wytrzymałość, kształt i wymiary elementów prefabrykowanych powinny być zgodne z Dokumentacją Projektową, KPED i Specyfikacją, zastosowano:

- ściek typu korytkowego wg. KPED 01.03,
- płyty chodnikowe 50x50x7 cm.

Wymagania techniczne stawiane płytom brukowym zgodnie z normą PN-EN1339.

#### 2.11.1. Aspekty wizualne płyt brukowych

Aspekty wizualne		
1	Wygląd	a) górna powierzchnia płyt brukowych nie powinna mieć rys i odprysków, b) nie dopuszcza się rozwarstwień w elementach dwuwarstwowych, c) ewentualne wykwyty nie są uważane za istotne
2	Tekstura	a) płyty brukowe z powierzchnią o specjalnej teksturze – producent powinien opisać rodzaj tekstury,
3	Zabarwienie (barwiona może być warstwa ściernalna lub cały element)	b) tekstura lub zabarwienie płyt brukowych powinny być porównane z próbką producenta, zatwierdzoną przez odbiorcę, c) ewentualne różnice w jednolitości tekstury lub zabarwienia, spowodowane nieuniknionymi zmianami we właściwościach surowców i zmianach warunków twardnienia nie są uważane za istotne

#### 2.11.2. Kształt i wymiary

Dopuszczalne odchyłki wymiarów nominalnych deklarowanych przez producenta

Klasa	Znakowanie	Wymiary nominalne płyt brukowych mm	Długość w mm	Szerokość w mm	Grubość w mm
1	N	wszystkie	±5	±5	±3
2	P	≤600 >600	±2 ±3	±2 ±3	±3 ±3
3	R	wszystkie	±2	±2	±2

Różnica pomiędzy dwoma pomiarami długości, szerokości i grubości pojedynczej płyty powinna być ≤3mm

W przypadku płyt brukowych o kształcie nieprostokątnym, odchyłki stosowane dla innych wymiarów powinny być deklarowane przez producenta.

Jeśli maksymalne wymiary płyty brukowej przekraczają 300mm odchyłki od płaskości i pofalowania podane w tablicy należy stosować dla górnej powierzchni, którą zaprojektowano jako płaską.



**Specyfikacje Techniczne Wykonania i Odbioru Robót Budowlanych dla zadania:  
„ROZBUDOWA DROGI WOJEWÓDZKIEJ NR 459 W MIEJSCOWOŚCI NAROK”**

Dopuszczalne odchyłki płaskości i pofalowania

Długość pomiarowa w mm	Maksymalna wypukłość w mm	Maksymalna wklęsłość w mm
300	1,5	1,0
400	2,0	1,5
500	2,5	1,5

**2.11.3 Właściwości fizyczne i mechaniczne dla płyt brukowych**

Lp.	Cecha dla	Klasa	Oznaczenie	Wymagania
1.	<b>Właściwości fizyczne i mechaniczne</b>			
1.1	Odporność na zamrażanie/rozmarzanie z udziałem soli odladzających	3	D	Ubytek masy po badaniu: wartość średnia $\leq 1,0$ kg/m <sup>2</sup> , przy czym każdy pojedynczy wynik $>1,5$ kg/m <sup>2</sup>
1.2	Wytrzymałość na zginanie – (Klasa wytrzymałości ustalona w dokumentacji projektowej lub przez Inżyniera)	3	U	Charakterystyczna wytrzymałość, MPa Każy pojedynczy wynik, MPa 5,0 > 4,0
1.3	Trwałość ze względu na wytrzymałość			Płyty betonowe mają zadawalającą trwałość (wytrzymałość) jeśli spełnione są wymagania punktu 1.2 oraz poddawane są normalnej konserwacji
1.4	Nasiąkliwość	2	B	Wartość średnia $\leq 5,0$
1.5	Odporność na ścieranie (Klasa odporności ustalona w dokumentacji projektowej lub przez Inżyniera)	4	I	Odporność przy pomiarze na tarczy Böhmego, wg zał. H normy – badanie alternatywne $\leq 18000$ mm <sup>3</sup> /5000 mm <sup>2</sup>
2	<b>Aspekty wizualne</b>			
2.1	Wygląd		J	powierzchnia krawężnika nie powinna mieć rys i odprysków, nie dopuszcza się rozwarstwień w krawężnikach dwuwarstwowych .

**2.11.4 Wymagania dla ścieku typu korytkowego**

Ściek typu korytkowego (element prefabrykowany) powinien odpowiadać wymaganiom normy PN-88/B-06250.

Beton klasy B30 (C 25/30) użyty do produkcji w/w elementów prefabrykowanych powinien odpowiadać wymaganiom normy PN-EN 206-1:2000.

Prefabrykat powinien charakteryzować się:

- nasiąkliwością poniżej 5%,
- ścieralnością na tarczy Boehmego 4 mm,
- mrozoodpornością F-150,
- wodoszczelnością W-8.

Prefabrykaty powinny posiadać Deklarację Zgodności producenta. Powierzchnie elementów powinny być bez rys, pęknięć i ubytków betonu. Krawędzie elementów powinny być równe i proste. Dopuszczalne wady oraz uszkodzenia powierzchni i krawędzi elementów nie powinny przekraczać wartości podanych w BN-80/6775-03/01.

**2.12. Mata bentonitowa**

Dostarczona mata bentonitowa powinna posiadać Aprobataę Techniczną.

Dostawę maty bentonitowej Wykonawca uzgodni z Inżynierem.

Wymagane właściwości maty bentonitowej podano w tablicy 1.

**Tablica 1.** Wymagane właściwości techniczne mat bentonitowych

Poz.	Właściwości	Wymagania	Badanie według
1.	Masa powierzchniowa, [g/m <sup>2</sup> ]	$\geq 3300$	PN-ISO 9864:1994
2.	Masa bentonitu w 1m <sup>2</sup> maty w [g]	$\geq 3000$	ZUAT-14/IV.10
3.	Wytrzymałości na rozciąganie [kN/m]	$\geq 6,5$	PN-ISO 10319:1996 PN-ISO 10319:1996/Apl:1998
4.	Wydłużenie względne przy obciążeniu maksymalnym [%]	$\leq 14$	PN-ISO 10319:1996 PN-ISO 10319:1996/Apl:1998
5.	Współczynnik filtracji maty I strefy zakładki [m/s]	$4,5 \times 10^{-11}$	ZUAT-15/IV.10
6.	Kąt tarcia wewnętrznego przy nasyceniu wodą [φ]	$\geq 26$	ASTM D 6243:1998
7.	Spójność pozorna przy nasyceniu wodą, [kPa]	$\geq 30$	ASTM D 6243:1998

**2.13. Mata przeciwoerozyjna**

Wymagane właściwości maty przeciwoerozyjnej podano w tablicy 1.

**Tablica 2.** Parametry techniczne siatki antyerozyjnej

Wytrzymałość na rozciąganie		
-----------------------------	--	--

**Specyfikacje Techniczne Wykonania i Odbioru Robót Budowlanych dla zadania:  
„ROZBUDOWA DROGI WOJEWÓDZKIEJ NR 459 W MIEJSCOWOŚCI NAROK”**

- wzdłuż	kN/m	≥ 1,8
- wszerz		≥ 1,0
Wydłużenie		
- wzdłuż	%	≤ 55
- wszerz		≤ 50
Grubość przy nacisku	mm	≥ 14
Masa powierzchniowa	g/m <sup>2</sup>	≥ 570

### 3. Sprzęt

#### 3.1. Ogólne wymagania dotyczące sprzętu

Ogólne wymagania dotyczące sprzętu podano w STWiORB DM 00.00.00 "Wymagania Ogólne".

#### 3.2. Sprzęt do wykonania robót

Wykonawca przystępujący do wykonania umocnienia powinien wykazać się możliwością korzystania z następującego sprzętu:

- równiarek,
- walców gładkich i zebrowanych,
- ubijaków o ręcznym prowadzeniu,
- wibratorów samobieżnych,
- płyt ubijających,
- drobny sprzęt pomocniczy.

### 4. Transport

#### 4.1. Ogólne wymagania dotyczące transportu

Ogólne wymagania dotyczące transportu podano w STWiORB DM 00.00.00 "Wymagania Ogólne".

#### 4.2. Transport materiałów

##### 4.2.1. Transport humusu i darniny

Humus i darninę można przewozić dowolnymi środkami transportu.

Darninę należy zabezpieczyć przed obsypaniem się ziemi roślinnej i odkryciem korzonków trawy oraz przed innymi uszkodzeniami.

W trakcie załadunku humusu Wykonawca powinien usunąć z humusu zanieczyszczenia obce - korzenie, kamienie itp.

##### 4.2.2. Transport nasion traw

Nasiona traw można przewozić dowolnymi środkami transportu w warunkach zabezpieczających je przed zawilgoceniem.

##### 4.2.3. Transport materiałów z drewna

Szpilki, paliki, pale i faszynę można przewozić dowolnymi środkami transportu w warunkach zabezpieczających je przed uszkodzeniami.

##### 4.2.4. Transport piasku

Kruszywo należy przewozić dowolnymi środkami transportu w warunkach zabezpieczających je przed rozsypaniem, rozpylaniem, zanieczyszczeniem oraz zmieszaniem z innymi kruszywami i nadmiernym zawilgoceniem.

##### 4.2.5. Transport cementu

Cement należy przewozić zgodnie z wymaganiami BN-88/6731-08.

##### 4.2.6. Transport elementów prefabrykowanych i brukowca

Prefabrykaty mogą być przewożone dowolnymi środkami transportu po osiągnięciu przez beton wytrzymałości min. 0,75r. Prefabrykaty powinny być zabezpieczone przed przemieszczaniem się w czasie transportu.

Brukowiec może być przewożony dowolnymi środkami transportu.

##### 4.2.7. Transport maty bentonitowej

Maty bentonitowe mogą być transportowane dowolnymi środkami transportu pod warunkiem:

- \* opakowania bel (rolek) folią, brezentem lub tkaniną techniczną,
- \* zabezpieczenia opakowanych bel przed przemieszczaniem się w czasie przewozu,
- \* ochrony przed zawilgoceniem i nadmiernym ogrzaniem,
- \* niedopuszczenie do kontaktu bel z chemikaliami, tłuszczami oraz przedmiotami mogącymi przebić lub rozciąć matę bentonitową.

### 5. Wykonanie robót

#### 5.1. Ogólne warunki wykonywania Robót

Ogólne zasady wykonywania Robót podano w STWiORB DM 00.00.00 "Wymagania ogólne".

Wykonawca przedstawi Inżynierowi do akceptacji Projekt Technologii i Organizacji Robót oraz Program Zapewnienia Jakości uwzględniający wszystkie warunki, w jakich będą wykonywane roboty.

#### 5.2. Humusowanie

Humusowanie skarpy powinno być wykonywane od górnej krawędzi skarpy do jej dolnej krawędzi. Warstwa humusu powinna sięgać poza górną krawędź skarpy i poza podnóże skarpy nasypu od 15 do 25 cm. Grubość pokrycia ziemią roślinną powinna wynosić 15 cm na skarpach.

W celu lepszego powiązania warstwy humusu z gruntem, na powierzchni skarpy można wykonać rowki poziome lub pod kątem 30° do 45° o głębokości od 15 do 20 cm, w odstępach, co 0,5 do 1,0 m. Ułożoną warstwę humusu należy lekko zagęścić przez użycie ręczne lub mechaniczne.

#### 5.3. Obsianie nasionami traw

Przed przystąpieniem do obsiewania należy wykonać humusowanie.

Obsianie powierzchni skarpy trawą powinno być przeprowadzone w odpowiednich warunkach atmosferycznych - w okresie wiosny lub jesieni.

Ziarna trawy powinny być równomiernie rozsypane na powierzchni skarpy w ilości 6 kg/1000 m<sup>2</sup> skarpy, a po rozsypaniu przykryte gruntem poprzez lekkie grabienie powierzchni skarpy.

**Specyfikacje Techniczne Wykonania i Odbioru Robót Budowlanych dla zadania:**  
**„ROZBUDOWA DROGI WOJEWÓDZKIEJ NR 459 W MIEJSCOWOŚCI NAROK”**

---

Wykonawca powinien podjąć wszelkie środki, aby zapewnić prawidłowy rozwój ziarn trawy po ich wysianiu. W okresie suszy należy systematycznie zraszać wodą obsiane powierzchnie skarp.

#### **5.4. Darniowanie**

Darniowanie należy wykonywać wczesną wiosną do końca maja, a w razie konieczności we wrześniu i październiku.

Powierzchnia przeznaczona do darniowania powinna być dokładnie wyrównana, a w uzasadnionych przypadkach pokryta warstwą humusu.

W okresach suchych powierzchnie darniowane należy polewać wodą w godzinach popołudniowych przez okres od 2 do 3 tygodni. Można stosować inne zabiegi chroniące darń przed wysychaniem, zaakceptowane przez Inżyniera.

#### **5.5. Układanie płyt ażurowych**

Podłoże, na którym układane będą elementy prefabrykowane ażurowe, powinno być zagęszczone do wskaźnika  $I_s \geq 1,0$ . Płyty ażurowe należy układać na podsypce cementowo-piaskowej grubości 5 cm. Umocnienia płytami ażurowymi zastosowano na dnach oraz skarpach rowu o pochyleniu zgodnym z Dokumentacją Projektową. Otwory płyt ażurowych należy wypełnić humusem i obsiać trawą. Zakres ułożenia umocnień powinien być zgodny z Dokumentacją Projektową.

#### **5.6. Brukowanie**

##### **5.6.1. Przygotowanie podłoża**

Podłoże pod brukowiec należy przygotować zgodnie z PN-S-02205:1998.

##### **5.6.2. Podkład**

Na odpowiednio przygotowanym podłożu należy ułożyć warstwę podsypki cementowo-piaskowej w stosunku 1:4 o grubości zgodnej z Dokumentacją Projektową.

##### **5.6.3. Układanie brukowca**

Brukowiec należy układać na przygotowanym podkładzie wg pkt 5.6.2. Brukowiec układa się „pod sznur” naciągnięty na palikach na wysokość od 2 cm do 4 cm nad projektowaną poziomą powierzchnią. Układanie brukowca należy rozpocząć od uprzednio wykonanych oporów-krawężników. W przypadku, gdy dokumentacja projektowa takich oporów nie przewiduje, należy w pierwszej kolejności, po linii obwodu umocnienia, ułożyć brukowce największe. Brukowiec należy układać tak, aby szczeliny między sąsiednimi warstwami miały się i nie przekraczały 3 cm, a największy wymiar brukowca był skierowany w podkład.

Po ułożeniu brukowca szczeliny należy wypełnić kruszywem i powierzchnię ubić do osiągnięcia wymaganego poziomu.

W przypadku układania brukowca na zaprawie cementowo-piaskowej rozłożonej na podkładzie z kruszywa, szczeliny należy wypełnić zaprawą cementowo-piaskową o stosunku 1:2. W okresie wiązania zaprawy cementowo-piaskowej powierzchnię bruku należy osłonić matami lub warstwą piasku i utrzymywać w stanie wilgotnym, przez co najmniej 7 dni.

#### **5.7. Umocnienie dna rowu elementami betonowymi prefabrykowanymi**

##### **5.7.1. Rozłożenie podsypki cementowo-piaskowej**

Na odpowiednio przygotowanym podłożu należy równomiernie rozłożyć podsypkę cementowo-piaskową o grubości zgodnej z Dokumentacją Projektową.

Podsypkę cementowo-piaskową 1:4 należy przygotować w betoniarkach, a następnie równomiernie rozłożyć przy zachowaniu:

- współczynnika wodno-cementowego od 0,25÷0,35
- wytrzymałości na ściskanie nie mniejszej niż  $R_7 = 10$  MPa,  $R_{28} = 14$  MPa.

W praktyce, wilgotność układanej podsypki powinna być taka, aby po ściśnięciu podsypki w dłoni podsypka nie rozsypywała się i nie było na dłoni śladów wody, a po naciśnięciu palcami podsypka rozsypywała się. Rozścielona podsypka powinna być wyprofilowana i zagęszczona w stanie wilgotnym.

Jeśli podsypka jest wykonana z suchej zaprawy cementowo-piaskowej to po zawałowaniu nawierzchni należy ją polać wodą w takiej ilości, aby woda zwilżyła całą grubość podsypki.

Całkowite ubicie nawierzchni z elementów betonowych i wypełnienie spoin zaprawą musi być zakończone przed rozpoczęciem wiązania cementu w podsypce.

##### **5.7.2. Ułożenie prefabrykatów**

Ustawienie prefabrykatów powinno być wykonane na podsypce cementowo-piaskowej przygotowanej w stosunku 1:4 o grubości zgodnej z Dokumentacją Projektową. Ustawienie prefabrykatów powinno być zgodne z projektowaną niweletą dna rowu.

Prefabrykaty układa się ręcznie w ten sposób, aby nie uszkodzić ich brzegów. Spoiny elementów prefabrykowanych nie powinny przekraczać szerokości 1 cm. Prefabrykaty ścieku ustawione na podsypce cementowo - piaskowej i o spoinach zalanych zaprawą, powinny mieć, co 50 m spoiny wypełnione bitumiczną masą zalewową.

Zalanie spoin należy przeprowadzić w ten sposób, aby resztki masy zalewowej nie pozostawały na powierzchni ścieku. Niedopuszczalne jest przepelnianie spoin w ten sposób, aby masa zalewowa przepelniała wypełniane spoiny.

#### **5.8. Ułożenie maty bentonitowej**

Na wyrównanym podłożu należy rozłożyć matę bentonitową. Pasma maty bentonitowej należy układać zgodnie z zaleceniami producenta. Na powierzchniach o nachyleniu większym niż 1:4 dłuższy bok pasma musi być równoległy do zbocza, a koniec pasma należy zakotwić. Pasma układane na powierzchni poziomej mogą być zorientowane w dowolny sposób. Należy układać je od punktu najwyższego do najniższego – ułatwi to odprowadzenie wody w przypadku opadów atmosferycznych.

Pasma powinny być ułożone bez zbytniego naciągania, lecz jednocześnie bez zmarszczek bądź fałd. Nie wolno także naciągać mat, aby pokryć daną powierzchnię. Nie wolno ciągnąć mat po podłożu chyba, że jest to konieczne dla wykonania prawidłowych zakładów. Instalację można prowadzić w dowolnych warunkach pogodowych, z wyjątkiem ulewnych deszczy i bardzo silnych wiatrów. Wykonawca może rozpakować i ułożyć w ciągu jednego dnia roboczego taką ilość, jaka zostanie przykryta. Nie należy dopuszczać, aby po zakończeniu dnia pracy mata bentonitowa pozostawała wystawiona na działanie przypadkowych warunków atmosferycznych.

## **6. Kontrola jakości robót**

### **6.1. Ogólne zasady kontroli jakości robót**

Ogólne zasady kontroli jakości robót podano w STWiORB DM 00.00.00 "Wymagania Ogólne".

### **6.2. Kontrola jakości humusowania i obsiania**

Kontrola polega na ocenie wizualnej jakości wykonanych robót i ich zgodności ze Specyfikacją, oraz na sprawdzeniu daty ważności świadectwa wartości siewnej wysianej mieszanki nasion traw. Świadectwa jakości nasion tracą ważność - licząc od daty wystawienia świadectwa - po upływie 9 miesięcy.

Inżynier na podstawie pomiarów i oceny wizualnej dokonuje kontroli jakości wykonanych robót i ich zgodności z Dokumentacją Projektową oraz wymaganiami podanymi w Specyfikacji pkt.5.

### **6.3. Kontrola jakości darniowania**

Kontrola polega na sprawdzeniu czy powierzchnia darniowana jest równa i nie ma widocznych szczelin i obsunięć; czy poszczególne płyty darniny nie wyróżniają się barwą charakteryzującą jej nieprzydatność oraz czy szpilki nie wystają ponad powierzchnię.

Na powierzchni ok. 1 m<sup>2</sup> należy sprawdzić szczelność przylegania poszczególnych płyt darniny do siebie i do powierzchni gruntu.

### **6.4. Kontrola jakości umocnień elementami prefabrykowanymi**

Przed przystąpieniem do wykonywania robót Wykonawca przedstawi do akceptacji Inżyniera:

- Deklaracje Zgodności na elementy prefabrykowane wymienione w pkt.2,
- wyniki badań jakości pozostałych materiałów wymienionych w pkt.2.

Kontrola jakości robót polega na sprawdzeniu:

- zgodności profilu podłużnego z Dokumentacją Projektową, dopuszczalna tolerancja  $\pm 1$  cm, na 100 m podsypki,
- wskaźnika zagęszczenia gruntu w korycie,
- szerokości dna koryta - dopuszczalna odchyłka  $\pm 2$  cm,
- grubości podsypki z tolerancją  $\pm 10\%$  grubości projektowanej (badanie w 2-ch punktach na 100m) i wskaźnika zagęszczenia,
- równości górnej powierzchni ścieku - na 100 m dopuszczalny prześwit mierzony łątą długości 2 m -1 cm,
- odchylenia linii ścieku w planie od linii projektowanej - na 100 m dopuszczalne  $\pm 1$  cm,
- dokładności wypełnienia szczelin między prefabrykatami - pełna głębokość.

### **6.5. Kontrola jakości brukowania**

Kontrola polega na rozebraniu ok. 1 m<sup>2</sup> powierzchni zabrukowanej i ponownym zabrukowaniu tym samym brukowcem. Ścisłość ułożenia uważa się za dostateczną, jeśli przy ponownym zabrukowaniu rozebranej powierzchni zostanie nie więcej niż 4% powierzchni niezabrukowanej.

## **7. OBMIAR ROBÓT**

### **7.1. Wymagania ogólne dotyczące obmiaru robót**

Ogólne zasady obmiaru robót podano w STWiORB DM 00.00.00 „Wymagania ogólne”.

### **7.2. Jednostka obmiarowa**

Obmiaru Robót dokonuje się na budowie.

Jednostką obmiaru Robót związanych z umocnieniem skarp, rowów i ścieków jest:

- humusowanie wraz z obsianiem trawą – metr kwadratowy (m<sup>2</sup>),
- darniowanie – metr kwadratowy (m<sup>2</sup>),
- umocnienie matami bentonitowymi - metr kwadratowy (m<sup>2</sup>),
- umocnienie skarp matami przeciwezrozyjnymi - metr kwadratowy (m<sup>2</sup>),
- umocnienie płytami ażurowymi – metr kwadratowy (m<sup>2</sup>),
- umocnienie dna rowu elementami prefabrykowanymi – metr (m),
  - o ścieki z prefabrykowanych elementów betonowych – metr (m),
  - o łąwa betonowa - metr sześcienny (m<sup>3</sup>).
- umocnienie poprzez brukowanie – metr kwadratowy (m<sup>2</sup>).

## **8. ODBIÓR ROBÓT**

### **8.1. Ogólne zasady odbioru robót**

Odbioru Robót dokonuje Inżynier na zasadach określonych w STWiORB DM 00.00.00 „Wymagania Ogólne”.

### **8.2. Sposób odbioru robót**

Roboty uznaje się za wykonane zgodnie z Dokumentacją Projektową, STWiORB i wymaganiami Inżyniera, jeżeli wszystkie pomiary i badania z zachowaniem tolerancji wg pkt. 2 i 6 niniejszej STWiORB dały wyniki pozytywne.

W przypadku niezgodności, choć jednego elementu robót z wymaganiami, roboty uznaje się za niezgodne z Dokumentacją Projektową i Wykonawca zobowiązany jest do ich poprawy na własny koszt.

## **9. PODSTAWA PŁATNOŚCI**

### **9.1. Ogólne ustalenia dotyczące podstawy płatności**

Ogólne ustalenia dotyczące podstawy płatności podano w STWiORB DM 00.00.00 „Wymagania ogólne”.

### **9.2. Cena jednostki obmiarowej**

Płaci się za jeden metr kwadratowy (m<sup>2</sup>) humusowania wraz z obsianiem trawą po dokonaniu odbioru wg pkt. 8.

Cena jednostkowa jest ceną uśrednioną dla podanego sposobu wykonania i obejmuje:

- opracowanie Projektu Technologii i Organizacji Robót oraz Programu Zapewnienia Jakości,
- zakup i transport do miejsca wbudowania wszelkich potrzebnych materiałów,
- humusowanie,
- obsianie mieszanką traw,

**Specyfikacje Techniczne Wykonania i Odbioru Robót Budowlanych dla zadania:**  
**„ROZBUDOWA DROGI WOJEWÓDZKIEJ NR 459 W MIEJSCOWOŚCI NAROK”**

---

- nawożenie,
  - podlanie wodą i pielęgnacja,
  - zastosowanie materiałów pomocniczych koniecznych do prawidłowego wykonania robót lub wynikających z przyjętej technologii robót;
  - oznakowanie Robót i jego utrzymanie,
  - uporządkowanie terenu robót; wywóz odpadów na wysypisko wraz z kosztami utylizacji lub na miejsce przystosowane do składowania poza terenem budowy,
  - wykonanie wszystkich niezbędnych pomiarów, badań i sprawdzeń.
- Płaci się za jeden metr kwadratowy (m<sup>2</sup>) darniowania po dokonaniu odbioru wg pkt. 8.  
Cena jednostkowa jest ceną uśrednioną dla podanego sposobu wykonania i obejmuje:
- opracowanie Projektu Technologii i Organizacji Robót oraz Programu Zapewnienia Jakości,
  - zakup i transport do miejsca wbudowania wszelkich potrzebnych materiałów,
  - darniowanie,
  - podlanie wodą i pielęgnacja,
  - zastosowanie materiałów pomocniczych koniecznych do prawidłowego wykonania robót lub wynikających z przyjętej technologii robót;
  - oznakowanie Robót i jego utrzymanie,
  - uporządkowanie terenu robót; wywóz odpadów na wysypisko wraz z kosztami utylizacji lub na miejsce przystosowane do składowania poza terenem budowy,
  - wykonanie wszystkich niezbędnych pomiarów, badań i sprawdzeń.
- Płaci się za jeden metr kwadratowy (m<sup>2</sup>) umocnienia skarp płytami ażurowymi po dokonaniu odbioru wg pkt. 8.  
Cena jednostkowa jest ceną uśrednioną dla podanego sposobu wykonania i obejmuje:
- opracowanie Projektu Technologii i Organizacji Robót oraz Programu Zapewnienia Jakości,
  - zakup i transport do miejsca wbudowania wszelkich potrzebnych materiałów,
  - zastosowanie materiałów pomocniczych koniecznych do prawidłowego wykonania robót lub wynikających z przyjętej technologii robót;
  - przygotowanie podłoża,
  - ułożenie płyt ażurowych,
  - oznakowanie Robót i jego utrzymanie,
  - uporządkowanie terenu robót; wywóz odpadów na wysypisko wraz z kosztami utylizacji lub na miejsce przystosowane do składowania poza terenem budowy,
  - wykonanie wszystkich niezbędnych pomiarów, badań i sprawdzeń.
- Płaci się za jeden metr (m) umocnienia dna rowu elementami prefabrykowanymi po dokonaniu odbioru wg pkt. 8.  
Cena jednostkowa jest ceną uśrednioną dla podanego sposobu wykonania i obejmuje:
- opracowanie Projektu Technologii i Organizacji Robót oraz programu zapewnienia jakości,
  - zakup i transport do miejsca wbudowania wszelkich potrzebnych materiałów,
  - zastosowanie materiałów pomocniczych koniecznych do prawidłowego wykonania robót lub wynikających z przyjętej technologii robót;
  - przygotowanie podłoża,
  - wykonanie podsypki cementowo–piaskowej,
  - ułożenie ścieku typu korytkowego oraz płyt chodnikowych,
  - zalanie spoin zaprawą,
  - oznakowanie Robót i jego utrzymanie,
  - uporządkowanie terenu robót; wywóz odpadów na wysypisko wraz z kosztami utylizacji lub na miejsce przystosowane do składowania poza terenem budowy,
  - wykonanie wszystkich niezbędnych pomiarów, badań i sprawdzeń.
- Płaci się za jeden metr kwadratowy (m<sup>2</sup>) umocnienia poprzez brukowanie po dokonaniu odbioru wg pkt. 8.  
Cena jednostkowa jest ceną uśrednioną dla podanego sposobu wykonania i obejmuje:
- opracowanie Projektu Technologii i Organizacji Robót oraz programu zapewnienia jakości,
  - zakup i transport do miejsca wbudowania wszelkich potrzebnych materiałów,
  - zastosowanie materiałów pomocniczych koniecznych do prawidłowego wykonania robót lub wynikających z przyjętej technologii robót;
  - przygotowanie podłoża betonowego C12/15,
  - wykonanie podsypki cementowo–piaskowej,
  - wykonanie brukowania kostką granitową,
  - wypełnienie spoin,
  - oznakowanie Robót i jego utrzymanie,
  - uporządkowanie terenu robót; wywóz odpadów na wysypisko wraz z kosztami utylizacji lub na miejsce przystosowane do składowania poza terenem budowy,
  - wykonanie wszystkich niezbędnych pomiarów, badań i sprawdzeń.
- Płaci się za jeden metr kwadratowy (m<sup>2</sup>) ułożenie maty bentonitowej po dokonaniu odbioru wg pkt. 8.  
Cena jednostkowa jest ceną uśrednioną dla podanego sposobu wykonania i obejmuje:
- opracowanie Projektu Technologii i Organizacji Robót oraz Programu Zapewnienia Jakości,
  - zakup i transport do miejsca wbudowania wszelkich potrzebnych materiałów,
-

**Specyfikacje Techniczne Wykonania i Odbioru Robót Budowlanych dla zadania:  
„ROZBUDOWA DROGI WOJEWÓDZKIEJ NR 459 W MIEJSCOWOŚCI NAROK”**

---

- zastosowanie materiałów pomocniczych koniecznych do prawidłowego wykonania robót lub wynikających z przyjętej technologii robót;
- oznakowanie Robót i jego utrzymanie,
- uporządkowanie terenu robót; wywóz odpadów na wysypisko wraz z kosztami utylizacji lub na miejsce przystosowane do składowania poza terenem budowy,
- ułożenie maty bentonitowej,
- wykonanie wszystkich niezbędnych pomiarów, badań i sprawdzeń.

Płaci się za jeden metr kwadratowy (m<sup>2</sup>) ułożenie maty przeciwoerozyjnej po dokonaniu odbioru wg pkt. 8.

Cena jednostkowa jest ceną uśrednioną dla podanego sposobu wykonania i obejmuje:

- opracowanie Projektu Technologii i Organizacji Robót oraz Programu Zapewnienia Jakości,
- zakup i transport do miejsca wbudowania wszelkich potrzebnych materiałów,
- zastosowanie materiałów pomocniczych koniecznych do prawidłowego wykonania robót lub wynikających z przyjętej technologii robót;
- oznakowanie Robót i jego utrzymanie,
- uporządkowanie terenu robót; wywóz odpadów na wysypisko wraz z kosztami utylizacji lub na miejsce przystosowane do składowania poza terenem budowy,
- ułożenie maty przeciwoerozyjnej,
- wykonanie wszystkich niezbędnych pomiarów, badań i sprawdzeń.

#### **10. Przepisy związane**

##### **10.1. Normy**

1. PN-B-11104                      Materiały kamienne. Brukowiec
2. PN-B-11111                    Kruszywa mineralne. Kruszywo naturalne do nawierzchni drogowych. Żwir i mieszanka
3. PN-B-11113                    Kruszywa mineralne. Kruszywa naturalne do nawierzchni drogowych. Piasek
4. PN-B-14051                    Krawężniki i obrzeża betonowe
5. PN-B-14051                    Zaprawy budowlane zwykłe
6. PN-B-14504                    Zaprawa cementowa
7. PN-EN 197-1                   Cement część 1. Skład, wymagania i kryteria zgodności dotyczące cementów powszechnego użytku.
8. PN-S-02205                    Drogi samochodowe. Roboty ziemne. Wymagania i badania
9. PN-R-65023                    Materiał siewny. Nasiona roślin rolniczych
10. PN -B-06250                   Beton zwykły
11. BN-78/9224-04                Faszyna i kołki faszynowe

##### **10.2 Inne dokumenty**

12. Katalog powtarzalnych elementów drogowych (KPED), Transprojekt-Warszawa, 1979.

**D.06.01.01A UMOCNIENIE SKARP GEOKRATĄ Z TAŚM Z POLIETYLENU WYSOKIEJ GĘSTOŚCI (HDPE) Z HUMUSOWANIEM I HYDROOBSIEWEM**

**1.1. Przedmiot STWIORB**

Przedmiotem niniejszej ogólnej specyfikacji technicznej (STWIORB) są wymagania dotyczące wykonania i odbioru umocnienia stożków przyczółków i skarp przy drogowych obiektach inżynierskich dla zadania: „**Rozbudowa drogi wojewódzkiej nr 459 w miejscowości Narok**”.

**1.2. Zakres stosowania STWIORB**

Specyfikacja Techniczna Wykonania i Odbioru Robót Budowlanych – STWiORB jest stosowana jako dokument przetargowy i kontraktowy przy zleceniu i realizacji robót wymienionych w punkcie 1.1.

**1.3. Zakres robót objętych STWIORB**

Ustalenia zawarte w niniejszej specyfikacji dotyczą zasad prowadzenia robót związanych z wykonaniem i odbiorem umocnienia ustabilizowanych skarp przy obiekcie (np. stożków przyczółków) biologiczną osłoną przeciwieryzyjną przy użyciu geokraty z humusowaniem i hydroobsiewem.

**1.4. Określenia podstawowe**

**1.4.1.** Wskaźnik zagęszczenia gruntu - wielkość charakteryzująca stan zagęszczenia gruntu, określona wg wzoru:

$$I_s = \frac{\rho_d}{\rho_{ds}}$$

gdzie:

$\rho_d$  - gęstość objętościowa szkieletu gruntu w nasypie, określona wg BN-77/8931-12 [8], w gramach na centymetr sześcienny,

$\rho_{ds}$  - maksymalna gęstość objętościowa szkieletu gruntu zagęszczonego wg PN-B-04481:1988 [9], w gramach na centymetr sześcienny.

1.4.2. Biologiczna osłona skarp - powłoka ochronna utworzona w sposób naturalny z gruntu przerosniętego korzeniami roślin, inplantowanych na skarpach przez humusowanie i obsiewanie nasionami roślin w sposób tradycyjny lub metodą hydroobsiewu.

1.4.3. Geokrata – elastyczna struktura przestrzenna, wykonana z taśm polimerowych pełnych, nacinanych lub perforowanych, połączonych ultradźwiękowymi zgrzewami punktowymi.

1.4.4. Humusowanie – zespół czynności przygotowujących powierzchnię gruntu do obudowy rośliny, obejmujący dogęszczenie gruntu, rowkowanie, naniesienie ziemi urodzajnej z jej grabieniem (bronowaniem) i dogęszczeniem.

1.4.5. Ziemia urodzajna – ziemia posiadająca właściwości zapewniające roślinom prawidłowy rozwój.

1.4.6. Hydroobsiew – proces obejmujący hydromechaniczne naniesienie płynnej mieszaniny nasion traw, środków użyźniających i sklejających w celu biologicznego umocnienia powierzchni gruntu.

1.4.7. Mieszanka nasion traw – optymalny zestaw nasion traw przeznaczonych do implantowania na skarpach. W razie potrzeby mieszanka nasion traw może być uzupełniona dodatkiem nasion kwiatów polnych i krzewów.

1.4.8. Rowkowanie – wykształcenie na powierzchni skarpy rowków o głębokości 3÷4 cm w odstępach 0,5÷1,0 m, ułożonych poziomo lub pod kątem 30÷45°, celem dobrego połączenia humusu z gruntem powierzchni skarpy.

1.4.9. Pozostałe określenia podstawowe są zgodne z obowiązującymi, odpowiednimi polskimi normami i z definicjami podanymi w STWIORB D-M-00.00.00 „Wymagania ogólne” [1], pkt 1.4.

**1.5. Ogólne wymagania dotyczące robót**

Ogólne wymagania dotyczące robót podano w STWIORB D-M-00.00.00 „Wymagania ogólne” [1], pkt 1.5.

Wykonawca robót jest odpowiedzialny za jakość ich wykonania oraz za zgodność z dokumentacją projektową, STWIORB, poleceniami Inżyniera i inspektora nadzoru terenów zieleni.

**2. MATERIAŁY**

**2.1. Ogólne wymagania dotyczące materiałów**

Ogólne wymagania dotyczące materiałów, ich pozyskiwania i składowania, podano w STWIORB D-M-00.00.00 „Wymagania ogólne” [1], pkt 2.

Należy stosować materiały, które są oznakowane CE lub B, dla których Wykonawca przedstawi deklarację zgodności z Polską Normą, normą zharmonizowaną, aprobatą techniczną wydaną przez IBDiM lub europejską aprobatą techniczną.

Przedmiotem niniejszej STWIORB jest umocnienie skarp przy obiektach geosyntetykiem komórkowym (geokratą) z wypełnieniem komórek humusem i obsianiem trawą. Zastosowana geokrata powinna być materiałem, który:

- wzmacnia nasyp,
- umożliwia swobodny spływ i wsiąkanie wody.

Jeżeli dokumentacja projektowa nie przewiduje inaczej do umocnienia skarp geokratą można stosować materiały o właściwościach podanych poniżej.

**2.2. Geokrata**

**2.2.1. Materiał do produkcji geokraty**

Do produkcji geokraty powinien być stosowany polietylen dużej gęstości (HDPE).

Materiał zastosowany do produkcji taśm geokraty powinien:

- być odporny na działanie promieni UV,
- być odporny na czynniki chemiczne i biologiczne,
- być nieszkodliwy dla środowiska naturalnego,
- nie wchłaniać wody,
- spełniać wymagania podane w tablicy 1.

Tablica 1. Właściwości HDPE do produkcji geokraty

**Specyfikacje Techniczne Wykonania i Odbioru Robót Budowlanych dla zadania:  
„ROZBUDOWA DROGI WOJEWÓDZKIEJ NR 459 W MIEJSCOWOŚCI NAROK”**

Lp.	Właściwości	Jednostki	Wymagania	Metody badań wg
1	Gęstość	g/cm <sup>3</sup>	0k.0,95	PN-C-89035:1992 [6]
2	Wytrzymałość na rozciąganie	kN/m <sup>2</sup>	≥21000	PN-C-89034:1981 [5]
3	Odporność na korozję naprężeniową	H	≥2000	PN-C-89049:1976 [7]

**2.2.2. Konstrukcja geokraty**

Geokrata powinna stanowić przestrzenny system złożony z obustronnie uszorstnionych taśm z PEHD, zgrzanych ze sobą za pomocą ultradźwięków. Odległość zgrzein powinna wynosić nie więcej niż 350 mm. Wysokość geokraty powinna być zgodna z dokumentacją projektową i może wynosić od 50 mm do 300 mm.

Taśmy, z których wykonana jest geokrata powinny mieć obie powierzchnie teksturowane (na powierzchni powinny być wykształcone wgłębienia o głębokości nie mniejszej niż 0,2 mm w ilości co najmniej 15 wgłębień na cm<sup>2</sup>). Grubość taśmy powinna wynosić ok. 1,5 mm.

Do wzmocnienia gruntu silnie nawodnionego należy stosować geokratę z taśm perforowanych.

Wytrzymałość taśmy oraz wytrzymałość połączeń na rozrywanie w zależności od szerokości taśmy powinny spełniać wymagania podane w tablicy 2.

Tablica 2. Właściwości geokraty

Lp.	Właściwości	Jednostka	Wysokość geokraty, mm					Metoda badania wg
			200					
1	Szerokość taśmy	mm	200					Przymiarem
2	Wytrzymałość taśmy na rozciąganie*)	kN	≥5,0					PN-C-89034:1981 [5]
3	Wytrzymałość połączenia na rozrywanie	kN	≥4,2					PN-C-89034:1981 [5]
4	Wydłużenie przy zerwaniu taśmy	%	≥600					

\*) Podano wytrzymałość geokraty nieperforowanej

**2.2.3. Elementy kotwiące geokratę**

Kotwy powinny być wykonane ze stali gładkiej lub żebrowanej spełniającej wymagania STWIORB M-12.01.00 [3]. Wymiary kotwi określa projektant na podstawie obliczeń geotechnicznych lub instrukcji producenta geokraty. Zwykle są to odpowiednio ukształtowane pręty średnicy  $\phi = 8,0 \div 10,0$  mm i długości  $300 \div 600$  mm.

Podczas stabilizowania przypowierzchniowych warstw gruntu dużych skarp nasypów i wykopów obok zakotwień punktowych, można stosować liniowe zakotwienie geokraty przy pomocy lin o małym wydłużeniu z uwzględnieniem pełzania i starzenia się materiału w całym obliczeniowym okresie pracy konstrukcji tj.  $60 \div 90$  lat. Wymaganą wytrzymałość lin  $[R_r]$  i maksymalne wydłużenie  $[\epsilon_r]$  ustala projektant w projekcie stabilizacji skarpy. Ponadto:

- liny muszą posiadać całkowitą odporność na działanie wody i zmiany temperatury otoczenia w przedziale  $+ 40^\circ\text{C} - 40^\circ\text{C}$  oraz agresywne działanie środowiska i mikroorganizmów,
- nie mogą oddziaływać negatywnie na ludzi, faunę i florę.

**2.3. Humus (ziemia urodzajna)**

Do wypełnienia komórek należy zastosować zakupioną ziemię urodzajną. Jeżeli dokumentacja projektowa dopuszcza, można wykorzystać humus zdjęty z pasa robót.

Ziemia urodzajna powinna posiadać aktualne badania przydatności do uprawy roślin. Ziemia urodzajna powinna zawierać co najmniej 2% części organicznych, być wilgotna oraz wolna od zanieczyszczeń obcych. Nie może być przerosnięta korzeniami i chwastami, zasolona lub zanieczyszczona chemicznie. Humus powinien spełniać wymagania:

- optymalny skład granulometryczny:
  - frakcja ilasta ( $d < 0,002$  mm) 12 – 18%,
  - frakcja pylasta (0,002 do 0,05 mm) 20 – 30%,
  - frakcja piaszczysta (0,05 do 2,0 mm) 45 – 70%,
- b) zawartość azotu 50 – 100 mg/dm<sup>3</sup>,
- c) zawartość fosforu 40 – 80 mg/dm<sup>3</sup>,
- d) zawartość potasu 125 – 200 mg/dm<sup>3</sup>,
- e) zawartość magnezu 60 – 120 mg/dm<sup>3</sup>,
- f) zawartość wapnia  $< 2000$  mg/dm<sup>3</sup>,
- g) zawartość chloru  $< 100$  mg/dm<sup>3</sup>,
- h) kwasowość pH 6,0 – 7,5,
- i) zasolenie  $< 1$  g/dm<sup>3</sup>.

Zdjęty humus należy składować w regularnych pryzmach. Wysokość pryzm nie może przekraczać 3,0 m. Humus nie powinien być narażony na najeżdżanie przez pojazdy, poddany obciążeniu ani zagęszczaniu zarówno przed zdjęciem, jak i po złożeniu w pryzmy, powinien być chroniony przed zanieczyszczeniem. Zgromadzony w pryzmach humus nie może zawierać korzeni, kamieni i nieorganicznych materiałów. Wykonawca powinien chronić humus przed działaniem czynników atmosferycznych, aby nie dopuścić do jego degradacji. Nie należy zdejmować humusu w czasie intensywnych opadów i bezpośrednio po nich, aby uniknąć zanieczyszczenia gliną lub innym gruntem nieorganicznym. Należy przewidzieć odchwaszczenie humusu przy zastosowaniu herbicydów.



#### **2.4. Materiały do hydroobsiewu**

W skład mieszanki do hydroobsiewu wchodzi: mieszanka traw, woda, mulcz, nawóz, substancje klejące, hydrożel i biostymulant wzrostu.

##### **2.4.1. Mieszanka traw**

Jeżeli dokumentacja projektowa nie przewiduje inaczej, do umocnienia skarp można stosować mieszanki traw o składzie:

<i>Festuca rubra ssp. Rubra</i>	– kostrzewa czerwona odm. rozłogowa	– 35 %
<i>Festuca arundinacea</i>	– kostrzewa trzcinowa	– 30 %
<i>Festuca ovina</i>	– kostrzewa owcza	– 10 %
<i>Lolium perenne</i>	– życica trwała	– 20 %
<i>Poa pratensis</i>	– wiechłina łąkowa	– 5 %

W przypadku braku możliwości zakupienia gotowej mieszanki traw o wyżej określonym składzie, można wykonać mieszankę na zamówienie lub zakupić mieszankę o składzie najbardziej zbliżonym do zalecanego. Zestaw roślin powinien obejmować gatunki wieloletnie. Mieszanka powinna być wolna od nasion chwastów. Gotowa mieszanka powinna mieć oznaczony procentowy skład gatunkowy, klasę, numer normy, wg której została wyprodukowana, zdolność kiełkowania. Poszczególne gatunki traw do wykonania mieszanki powinny mieć określone: klasę, zdolność kiełkowania. Skład mieszanki traw winien zostać zatwierdzony przez Inżyniera i inspektora nadzoru terenów zieleni.

##### **2.4.2. Woda: ze źródeł niebudzących wątpliwości.**

**2.4.3. Substancje klejące:** zwiększają przyczepność do podłoża mieszanki hydroobsiewu. Jednocześnie czynią śliskimi składniki mieszane w zbiorniku siewnika, co polepsza wydajność siewu zapobiegając blokowaniu się materiału.

**2.4.4. Mulcz (wypełniacz):** biodegradowalny materiał naturalny, produkowany z wtórnie przerobionego papieru lub drewna, stosowany podczas hydroobsiewu w celu redukcji nadmiernego parowania dla uzyskania optymalnych warunków do kiełkowania roślin. Należy pamiętać, że przy hydroobsiewie, w okresie wczesnowiosennym i późnojesiennym, zbyt gruba warstwa mulczu, nie dopuszczając odpowiedniej dawki ciepła słonecznego, redukuje zdolność kiełkowania traw.

**2.4.5. Nawóz startowy:** zastosowane preparaty powinny być w oryginalnym opakowaniu, z podanym składem chemicznym (zawartość azotu, fosforu, potasu [N.P.K.]) i udziałem procentowym składników. W czasie transportu i przechowywania nawozy należy zabezpieczyć przed zawilgoceniem i zbrzydzeniem. Zaleca się stosowanie nawozów wieloskładnikowych zawierających azot, fosfor i potas. Ilość oraz rodzaj mieszanki nawozowej uzależnione są od zasobności zastosowanej ziemi urodzajnej i winny zostać zatwierdzone przez Inżyniera i inspektora nadzoru terenów zieleni. W przypadku hydroobsiewu na wysokich skarpach można stosować nawozy ze zwiększoną dawką potasu lub biostymulanty, zawierające substancje przyspieszające rozwój roślin. Podczas hydroobsiewu nie powinno używać się żadnych środków chwastobójczych.

**2.4.6. Hydrożel:** odżywka zwiększająca zdolność gleby do magazynowania wody i składników odżywczych, poprawiająca napowietrzenie i strukturę podłoża oraz wpływająca na rozwój systemu korzeniowego i przyrost masy zielonej.

**2.4.7. Biostymulant wzrostu:** mieszanka składników wzmagających początkowe stadia rozwoju roślin, zawierająca zintegrowaną mieszankę hormonów wzrostu i witamin. Stymulują one kiełkowanie nasion oraz wzrost korzeni.

Wszystkie składniki hydroobsiewu muszą posiadać dopuszczenie do stosowania w agrotechnice.

#### **2.5. Materiały do umocnienia wypełnienia skrajnych komórek geokraty**

Wypełnienie skrajnych komórek geokraty należy wykonać z kłińca 20/31,5 mm oraz geowłókniny o gramaturze min. 250 g/m<sup>2</sup>.

### **3. SPRZĘT**

#### **3.1. Ogólne wymagania dotyczące sprzętu**

Ogólne wymagania dotyczące sprzętu podano w STWIORB D-M-00.00.00 „Wymagania ogólne”[1], pkt 3.

#### **3.2. Sprzęt do wykonania robót**

Do wykonania robót stosuje się:

- sprzęt do pozyskania ziemi urodzajnej (np. spycharki gąsienicowej, koparki),
- równiarki,
- ubijaki o ręcznym prowadzeniu,
- wibratory samobieżne,
- osprzęt do agrouprawy,
- wały kolczatki oraz wały gładkie,
- hydrosiewniki,
- kosiarki mechaniczne,
- cysterny z wodą pod ciśnieniem oraz węże do podlewania,
- drobny sprzęt ręczny (np. łopaty, grabie, siekierki, młotki, taczki, drabiny, liny),
- ramy montażowe do rozkładania geokraty

oraz inne sprzęty zaakceptowane przez Inżyniera.

Wykonawca jest zobowiązany do używania takich maszyn i urządzeń, które nie wywołają niekorzystnego wpływu na jakość wykonywanych robót. Ilość i wydajność sprzętu powinny gwarantować realizację robót w sposób zgodny z dokumentacją projektową i wytycznymi STWIORB. Maszyny, urządzenia i narzędzia nie gwarantujące dotrzymania wymagań określonych w dokumentacji projektowej i specyfikacji technicznej nie mogą być dopuszczone do wykonywania robót.

### **4. TRANSPORT**

#### **4.1. Ogólne wymagania dotyczące transportu**

Ogólne wymagania dotyczące transportu podano w STWIORB D-M-00.00.00 „Wymagania ogólne” [1], pkt 4.

## **4.2. Transport materiałów do wykonania umocnienia**

### **4.2.1. Transport geokraty**

Geokratę należy transportować zgodnie z wymaganiami producenta. Na czas transportu i składowania rolki geokraty powinny być zabezpieczone przed rozwinięciem. Opakowania nie należy zdejmować aż do momentu wbudowania. Na każdym opakowaniu geokraty powinna być umieszczona etykieta zawierająca dane:

- oznaczenie wyrobu,
- nazwę i adres producenta,
- datę produkcji,
- numer rolki,
- wymiary w rolce,
- masę rolki,
- masę powierzchniową,
- numer odpowiedniej normy lub aprobaty technicznej.

W czasie transportu i przechowywania należy chronić geokratę przed działaniem promieni słonecznych dłuższym niż 30 dni, uwzględniając również przewidywany okres między wbudowaniem, a jej zakryciem ziemią urodzajną. Geokratę należy przechowywać i transportować wyłącznie w rolkach opakowanych fabrycznie. Podczas ładowania, rozładowywania i składowania należy zabezpieczyć rolki przed uszkodzeniem mechanicznym lub chemicznym oraz przed działaniem wysokich temperatur i promieni słonecznych.

### **4.2.2. Transport ziemi urodzajnej**

Transport ziemi urodzajnej może być wykonany dowolnymi środkami transportu wybranymi przez Wykonawcę. W trakcie załadunku materiałów Wykonawca powinien usunąć z ziemi urodzajnej zanieczyszczenia obce - korzenie, kamienie itp. Nasiona traw i nawozy podczas transportu powinny być chronione przed zawilgoceniem, a nawozy dodatkowo przed zbrzyleniem.

### **4.2.3. Transport i składowanie tłucznia zgodnie z STWIORB D.04.04.02.**

## **5. WYKONANIE ROBÓT**

### **5.1. Ogólne zasady wykonywania robót**

Ogólne zasady wykonywania robót podano w STWIORB D-M-00.00.00 „Wymagania ogólne” [1], pkt 5.

### **5.2. Przygotowanie robót**

Przed rozpoczęciem prac Wykonawca przedstawia Inżynierowi do akceptacji:

- a) projekt organizacji i harmonogram robót, uwzględniający wszystkie warunki budowy,
- b) projekt stabilizacji skarp uwzględniający:
  - roboty przygotowawcze z uwzględnieniem docelowej geometrii stabilizowane skarpy,
  - sposób przygotowania podłoża pod umocnienie, w tym sposób jego odwodnienia,
  - uzasadniony geotechnicznymi obliczeniami wybór typu geokraty i sposobu jej zakotwienia,
  - sposób wypełnienia komórek geokraty,
  - biologiczną zabudowę powierzchni skarpy (metodą implantowania roślin oraz wybór mieszanki nasion traw),
- c) propozycję doboru konkretnych materiałów (geokrata, materiał siewny) z deklaracjami zgodności z aprobatą techniczną lub odpowiednią normą, potwierdzającymi parametry proponowanych materiałów,
- d) próbne odcinki implantacji roślin wykonane wg rysunków i specyfikacji z materiałów akceptowanych przez Inżyniera. Odcinek próbny powinien składać się co najmniej z dwóch poletek o powierzchni  $F \geq 100 \text{ m}^2$ , zlokalizowanych na zacienionej (północnej) i niezacienionej (południowej) powierzchni skarpy.

### **5.3. Przygotowanie podłoża pod wykonanie umocnienia**

Przed wykonaniem umocnienia stożka lub skarpy należy sprawdzić wskaźnik zagęszczenia gruntu. Jeżeli dokumentacja projektowa, ani STWIORB nie precyzują inaczej badanie wskaźnika zagęszczenia, wg pktu 1.4.1 należy wykonywać co najmniej 3 razy na  $100 \text{ m}^2$  każdej zagęszczanej warstwy i, lecz nie rzadziej niż 3 razy dla każdej podpory. Wskaźnik zagęszczenia, w zależności od lokalizacji umocnienia, powinien być zgodny z STWIORB M-11.01.04 [2].

Jeżeli badania kontrolne wykażą, że zagęszczenie warstwy nie jest wystarczające, to Wykonawca powinien spulchnić warstwę, doprowadzić grunt do wilgotności optymalnej i powtórnie zagęścić. Jeżeli powtórne zagęszczenie nie spowoduje uzyskania wymaganego wskaźnika zagęszczenia. Wykonawca powinien usunąć warstwę i wbudować nowy materiał, o ile Inżynier nie zezwoli na ponowienie próby prawidłowego zagęszczenia warstwy.

Rzędne wykonanych nasypów i ich spadki powinny być zgodne z dokumentacją projektową. Dopuszczalne odchyłki od projektowanych rzędnych nie powinny przekraczać  $\pm 2 \text{ cm}$ . Odchylenia od założonego spadku nie powinny przekraczać 5%. Nierówność powierzchni wykonanego stożka lub skarpy (wybrzuszenia i wklęsnięcia) mierzona łąką długości 4 m nie powinna przekraczać  $\pm 5 \text{ cm}$ .

Dla lepszego powiązania humusu z podłożem na powierzchni skarpy należy wykonać rowki pod kątem  $30^\circ \div 45^\circ$  o głębokości 3,0÷5,0 cm w odstępach ok. 1,0 m.

### **5.4. Umocnienie skarpy przez budowę biologicznej osłony przeciwerozynnej (humusowanie z obsianiem)**

#### **5.4.1. Montaż i zakotwienie geokraty**

Geokratę układa się na powierzchni skarpy, przygotowanej wg wymagań pktu 5.3 sekcjami, za pomocą dostarczonych przez producenta lekkich ram montażowych, umożliwiających dokładne rozciągnięcie sekcji i nadanie geokracie nominalnych wymiarów. Montaż bez zastosowania ram wymaga każdorazowo wymierzenia powierzchni na jaką należy rozciągnąć sekcję geokomórek. Po ułożeniu, wszystkie skrajne komórki sekcji należy połączyć z sekcjami wcześniej rozłożonymi przy pomocy, dostarczonych przez producenta taśm samozaciskowych oraz przymocować do podłoża kotwami stalowymi  $\phi \geq 8,0 \text{ mm}$   $L = b + 300 \text{ mm}$  ( $b =$  szerokość pasma). W szczególnych przypadkach projektant może przewidzieć wzmocnienie punktowego umocowania geokraty umocowaniem liniowym, przy pomocy lin zakotwionych wg projektu stabilizacji skarpy w pobliżu górnej i dolnej krawędzi oraz na płaszczyźnie skarpy. Wszystkie

**Specyfikacje Techniczne Wykonania i Odbioru Robót Budowlanych dla zadania:  
„ROZBUDOWA DROGI WOJEWÓDZKIEJ NR 459 W MIEJSCOWOŚCI NAROK”**

---

kotwie muszą być wbijane prostopadle do umacnianej powierzchni skarpy. Podczas mocowania kotwi nie wolno spowodować uszkodzeń lub deformacji taśm geokraty.

Na szczycie skarpy geokratę odwija się w formie zakładu o szerokości zgodnej z zaleceniami producenta i mocuje do gruntu rodzimego kotwami umieszczonymi w każdej skrajnej komórce. Dla ograniczenia przenikania wód powierzchniowych, wskazane jest aby komórki geokraty wypełnić na całej szerokości zakładu starannie zagęszczonym kłińcem.

Umocowanie i zakończenie dolnej krawędzi geokraty należy wykonywać podobnie jak zakotwienie górne, wypełniając komórki kłińcem.

#### 5.4.2. Wypełnienie geokraty humusem

Zainstalowaną geokratę wypełnia się humusem z nadmiarem 3,0 ÷ 4,0 cm, który po wyrównaniu zagęszcza się lekkim wibratorem lub ciągnionym walcem ogrodniczym, aby zapewnić dokładne wypełnienie komórek. Istotnym jest, aby wypełnianie komórek przeprowadzić z dołu ku górze, dzięki czemu każda następną wypełniana komórka będzie się wspierać na już zabudowanej.

#### 5.4.3. Hydroobsiew

Hydroobsiew może być wykonywany wyłącznie przez firmy posiadające doświadczenie w stosowaniu tej technologii. Wymagania dotyczące wykonania robót związanych z hydroobsiewem są następujące:

- należy przygotować warstwę ziemi urodzajnej pod hydroobsiew zgodnie z pktem 2.3,
- hydroobsiew powinien być wykonywany w możliwie jak najkrótszym czasie po zakończeniu robót ziemnych, w okresie od 1 kwietnia do 15 października. W razie potrzeby istnieje możliwość wykonania hydroobsiewu tuż po pierwszych jesiennych przymrozkach – w terminie zaakceptowanym przez Inżyniera,
- w zbiorniku hydrosiewnika należy zmieszać składniki mieszanki,
- zawieszinę należy równomiernie rozpylać na głębę za pomocą działka wodnego bądź dyszy zamocowanej na elastycznym węźle,
- hydroobsiew nie wymaga podlewania podczas kiełkowania nasion i w początkowym okresie wzrostu roślin. Podlewanie może być potrzebne w okresie długotrwałej suszy.

Do wykonania hydroobsiewu należy zastosować mieszankę o następującym składzie:

- |                        |                              |
|------------------------|------------------------------|
| – mulcz                | 155 - 200 g/m <sup>2</sup> , |
| – substancje klejące   | 25 - 30 g/m <sup>2</sup> ,   |
| – nasiona traw         | 35 - 40 g/m <sup>2</sup> ,   |
| – nawóz startowy       | 35 - 50 g/m <sup>2</sup> ,   |
| – hydrożel             | 1,1 g/m <sup>2</sup> ,       |
| – biostymulant wzrostu | 4 - 5 ml/m <sup>2</sup> ,    |
| – woda                 | 2,5 - 3 l/m <sup>2</sup> .   |

#### 5.4.4. Pielęgnowanie powierzchni trawników w okresie gwarancyjnym

Pielęgnacja dotyczy powierzchni trawników wykonanych przez hydroobsiew w okresie gwarancyjnym ustalonym w kontrakcie. Zabiegi należy przeprowadzać w miarę potrzeb wynikających z konieczności utrzymania terenów zieleni.

Jeżeli dokumentacja projektowa, ani STWIORB nie przewidują inaczej można przyjąć, że w okresie gwarancyjnym Wykonawca powinien wykonać następujące zabiegi pielęgnacyjne:

- w okresie 6 – 12 tygodni od zakończenia robót miejsca, na których widoczny jest brak porostu trawy należy ponownie obsiać,
- w przypadku żółknięcia traw po ich wzejściu, konieczne jest uzupełnienie gleby składnikami pokarmowymi poprzez nawożenie powierzchni nawozami mineralnymi,
- pierwsze koszenie należy przeprowadzić, gdy trawa osiągnie wysokość około 10 cm,
- następne koszenia przez cały okres gwarancyjny należy wykonywać w takich odstępach czasu, aby wysokość trawy przed kolejnym koszeniem nie przekraczała 10 - 15 cm,
- ostatnie przedzimowe koszenie trawników powinno być wykonane w pierwszej połowie października (około 1 miesiąca przed spodziewanym nastaniem mrozów),
- wysokość trawy po skoszeniu nie może przekraczać 5 cm,
- skoszoną trawę należy usuwać z powierzchni skarp,
- chwasty trwałe w pierwszym okresie należy usuwać ręcznie, środki chwastobójcze o selektywnym działaniu należy stosować z dużą ostrożnością i dopiero po okresie 6 miesięcy od założenia trawnika,
- wszelkie nierówności, kępy, kretowiska powinny zostać usunięte,
- konieczne jest utrzymywanie odpowiedniej wilgotności gleby – należy przewidzieć, w zależności od warunków atmosferycznych, podlewanie trawników.

Wykonawca powinien zastosować wszelkie dostępne środki pielęgnacyjne w celu zapewnienia stworzenia równomiernej i zwartej szaty roślinnej.

Trawniki wykonane hydroobsiewem wymagają nawożenia mineralnego w dawce nie wyższej niż 3 kg NPK na 100 m<sup>2</sup> w ciągu roku. Dawkę nawozów należy dostosować do bieżących potrzeb nawozowych. Mieszanki nawozów należy przygotować tak, aby trawom zapewnić składniki wymagane w poszczególnych porach roku:

- wiosną trawnik wymaga mieszanki z przewagą azotu,
- od połowy lata należy ograniczyć azot, zwiększając dawki potasu i fosforu,
- ostatnie nawożenie nie powinno zawierać azotu, lecz tylko fosfor i potas.

**Specyfikacje Techniczne Wykonania i Odbioru Robót Budowlanych dla zadania:  
„ROZBUDOWA DROGI WOJEWÓDZKIEJ NR 459 W MIEJSCOWOŚCI NAROK”**

---

Należy wykonać dosiewy uzupełniające dla trawników w przypadku braku wzrostów. Na poprawki wykonane w okresie gwarancyjnym również obowiązuje ww. gwarancja.

## **6. KONTROLA JAKOŚCI ROBÓT**

### **6.1. Ogólne zasady kontroli jakości robót**

Ogólne zasady kontroli jakości robót podano w STWIORB D-M-00.00.00 „Wymagania ogólne” [1], pkt 6.

### **6.2. Badania przed przystąpieniem do robót**

Przed przystąpieniem do robót Wykonawca powinien:

- uzyskać wymagane dokumenty, dopuszczające wyroby budowlane do obrotu i powszechnego stosowania (certyfikaty zgodności, deklaracje zgodności, aprobaty techniczne, ew. badania materiałów wykonane przez dostawców itp.), potwierdzające zgodność materiałów z wymaganiami pktu 2 niniejszej specyfikacji,
- wykonać własne badania właściwości materiałów przeznaczonych do wykonania robót, określone w pkt 2 lub przez Inżyniera.

Wszystkie dokumenty oraz wyniki badań Wykonawca przedstawia Inżynierowi do akceptacji.

### **6.4. Kontrola jakości podczas wykonywania robót**

#### **6.4.1. Kontrola materiałów na budowie**

##### **6.4.1.1. Kontrola wizualna geokraty**

Szerokość taśmy, z której jest wykonana geokrata mierzona przymiarem z dokładnością 1 mm nie może się różnić więcej niż o 3% i nie więcej niż 3 mm. Tolerancja wymiarów sekcji nie może różnić się od deklarowanej przez producenta o więcej niż 2%. Sekcja geokraty rozłożona na płaskiej, poziomej powierzchni powinna mieć kształt prostopadłościanu. Górna powierzchnia powinna być płaska bez widocznych sfalowań.

##### **6.4.1.2. Kontrola humusu**

Zgromadzony w przyzmacach humus nie może zawierać korzeni, kamieni i nieorganicznych materiałów.

##### **6.4.1.3. Kontrola mieszanki do hydroobsiewu**

Należy kontrolować:

- datę ważności i świadectwo wartości siewnej mieszanki nasion traw,
- zgodność składu mieszanki traw z ustaleniami dokumentacji projektowej i STWIORB.

#### **6.4.2. Sprawdzenie przygotowania podłoża**

Przygotowanie podłoża pod umocnienie należy kontrolować na zgodność pktu 5.3.

#### **6.4.3. Sprawdzenie ułożenia geokraty**

Należy sprawdzić:

- mocowanie geokraty do podłoża,
- połączenia między sekcjami geokraty,
- przylegania geokraty do podłoża skarpy przed wprowadzeniem w jej strukturę humusu,
- wypełnienie skrajnych komórek geokraty betonem B15 wg STWIORB M-13.02.00 [4] pkt 5.

#### **6.4.4. Sprawdzenie wypełnienia geokraty humusem**

Geokrata powinna być wypełniona nadmiarem 3 cm, ziemia powinna być dobrze zagęszczona i uwałowana.

#### **6.4.5. Kontrola obsiania trawą**

Kontrola obsiania trawą obejmuje sprawdzenie:

- równomierności rozpylenia mieszanki do hydrosiewu,
- prawidłowej częstotliwości koszenia trawników i ich odchwaszczania,
- okresów podlewania, zwłaszcza podczas suszy,
- dosiewania nasion traw - w miarę potrzeb.

Kontrola robót przy odbiorze powierzchni zatrawionych obejmuje sprawdzenie:

- prawidłowości gęstości trawy,
- obecności gatunków nie wysiewanych oraz chwastów.

Po wzejściu roślin łączna powierzchnia nie porośniętych miejsc nie powinna być większa niż 2% powierzchni obsianej skarpy, a maksymalny wymiar pojedynczych nie zatrawionych miejsc nie powinien przekraczać 0,2 m<sup>2</sup>. Na zarośniętej powierzchni nie mogą występować wyżłobienia erozyjne ani lokalne zsuwy.

### **6.5. Kontrola jakości po wykonaniu robót**

#### **6.5.1. Kontrola humusowania z obsianiem**

Kontrolę humusowania z obsianiem wykonuje się wg wytycznych PN-B-12099:97 [10]. Badania i obserwacje młodej roślinności należy rozpocząć po upływie od pięciu do sześciu tygodni od inplantacji roślin i powtórzyć po upływie dalszych trzech tygodni, jeśli wystąpi taka potrzeba.

W miejscach, w których podczas oględzin zewnętrznych stwierdzono wady, a szczególnie tam gdzie okrywa roślin jest nierównomierna lub trwale uszkodzona, należy przeprowadzić szczegółowe badanie miąższości i rodzaju humusu, jakości materiału siewnego i wykonawstwa robót. Wykonuje się jedno szczegółowe badanie na każde 100 m<sup>2</sup> źle porośniętej powierzchni skarpy, lecz nie mniej niż dwa miejsca dla obiektu łącznie.

## **7. OBMIAR ROBÓT**

### **7.1. Ogólne zasady obmiaru robót**

Ogólne zasady obmiaru robót podano w STWIORB D-M-00.00.00 „Wymagania ogólne” [1], pkt 7.

### **7.2. Jednostka obmiarowa**

Jednostką obmiarową jest m<sup>2</sup> (metr kwadratowy) umocnienia geokratą z humusowaniem i hydroobsiewem.

Jednostką obmiarową jest m<sup>2</sup> (metr kwadratowy) umocnienia geokratą z wypełnieniem komórek klifcem z separacją geowłókniną

## **8. ODBIÓR ROBÓT**

### **8.1. Ogólne zasady odbioru robót**

Ogólne zasady odbioru robót podano w STWIORB D-M-00.00.00 „Wymagania ogólne” [1], pkt. 8.

Roboty uznaje się za wykonane zgodnie z dokumentacją projektową, STWIORB i wymaganiami Inżyniera, jeżeli wszystkie pomiary i badania z zachowaniem tolerancji wg punktu 6 dały wyniki pozytywne.

### **8.2. Odbiór robót zanikających i ulegających zakryciu**

Odbiorowi robót zanikających i ulegających zakryciu podlegają:

- równość i stopień zagęszczenia podłoża gruntowego,
- ułożenie geokraty.

Odbiór tych robót powinien być zgodny z wymaganiami STWIORB D-M-00.00.00 „Wymagania ogólne” [1] oraz niniejszej STWIORB.

## **9. PODSTAWA PŁATNOŚCI**

### **9.1. Ogólne ustalenia dotyczące podstawy płatności**

Ogólne ustalenia dotyczące podstawy płatności podano w STWIORB D-M-00.00.00 „Wymagania ogólne” [1], pkt 9.

### **9.2. Cena jednostki obmiarowej**

Cena jednostkowa umocnienia geokratą z humusowaniem i hydroobsiewem obejmuje:

- roboty pomiarowe i przygotowawcze,
- dostarczenie projektu stabilizacji skarpy i harmonogramu robót,
- oznakowanie robót,
- oczyszczenie terenu z zanieczyszczeń,
- zebranie i złożenie zanieczyszczeń w przymy,
- odwiezienie zanieczyszczeń poza teren budowy,
- zakup i transport materiałów do wykonania zaleconych przez laboratorium zabiegów rekultywacyjnych humusu zdjętego z powierzchni w granicach pasa drogowego,
- wykonanie zaleconych przez laboratorium zabiegów rekultywacyjnych humusu zdjętego z powierzchni w granicach pasa drogowego,
- zakup i transport materiałów i pozostałych środków produkcji,
- rozłożenie i przymocowanie geokraty do powierzchni skarpy,
- pokrycie geokraty ziemią urodzajną lub klincem,
- separacja geowłókniną,
- wykonanie hydroobsiewu,
- nawożenie,
- pielęgnowanie powierzchni trawników w okresie gwarancyjnym,
- uporządkowanie terenu,
- przeprowadzenie badań i pomiarów wymaganych w STWIORB i usunięcie ewentualnych niezgodności.

### **9.3. Sposób rozliczenia robót tymczasowych i prac towarzyszących**

Cena wykonania robót określonych niniejszą STWIORB obejmuje również:

- roboty tymczasowe, które są potrzebne do wykonania robót podstawowych, ale nie są przekazywane Zamawiającemu i są usuwane po wykonaniu robót podstawowych,
- prace towarzyszące, które są niezbędne do wykonania robót podstawowych, niezaliczane do robót tymczasowych.

## **10. PRZEPISY ZWIĄZANE**

### **10.1. Ogólne specyfikacje techniczne**

- |    |              |   |
|----|--------------|---|
| 1. | D-M-00.00.00 | Wymagania ogólne  |
| 2. | M-11.01.04   | Zasypanie wykopów fundamentowych i wykonanie nasypów przy obiektach inżynierskich |
| 3. | M-12.01.00   | Stal zbrojeniowa  |
| 4. | M-13.02.00   | Beton niekonstrukcyjny w obiekcie mostowym  |

### **10.2. Normy**

- |     |                 |  |
|-----|-----------------|--|
| 5.  | PN-C-89034:1981 | Tworzywa sztuczne. Oznaczenie cech wytrzymałościowych przy statycznym rozciąganiu                              |
| 6.  | PN-C-89035:1992 | Tworzywa sztuczne. Metody oznaczania gęstości i gęstości względnej tworzyw nieporowatych                       |
| 7.  | PN-C-89049:1976 | Tworzywa sztuczne. Oznaczenie korozji naprężeniowej polietylenu w środowisku substancji powierzchniowo-czynnej |
| 8.  | BN-77/8931-12   | Oznaczenie wskaźnika zagęszczenia gruntu   |
| 9.  | PN-B-04481:1988 | Grunty budowlane. Badanie próbek gruntu  |
| 10. | PN-B-12099:1997 | Zagospodarowanie pomelioracyjne. Wymagania i metody badań  |

## **D.06.02.01 PRZEPUSTY POD ZJAZDAMI**

### **1. WSTĘP**

#### **1.1. Przedmiot Specyfikacji Technicznej Wykonania i Odbioru Robót Budowlanych**

Przedmiotem niniejszej Specyfikacji Technicznej Wykonania i Odbioru Robót Budowlanych są wymagania dotyczące wykonania i odbioru Robót budowlanych w ramach realizacji zadania: „Rozbudowa drogi wojewódzkiej nr 459 w miejscowości Narok”.

#### **1.2. Zakres stosowania STWIORB**

Szczegółowa specyfikacja techniczna jest stosowana jako dokument przetargowy i kontraktowy przy zleceniu i realizacji robót wymienionych w punkcie 1.1.

#### **1.3. Zakres robót objętych STWIORB**

Ustalenia zawarte w niniejszej specyfikacji dotyczą zasad prowadzenia robót związanych z wykonaniem i odbiorem przepustu rurowego z polietylenu wysokiej gęstości (HDPE), z rur spiralnie karbowanych, budowanego pod zjazdami.

#### **1.4. Określenia podstawowe**

**1.4.1.** Przepust – obiekt wybudowany w formie zamkniętej obudowy konstrukcyjnej, służący do przepływu małych cieków wodnych pod nasypem korpusu drogowego lub służący do ruchu kołowego i pieszego.

**1.4.2.** Przepust rurowy – przepust, którego konstrukcja nośna wykonana jest z rur.

**1.4.3.** Polietylen HDPE – wysokoudarowa odmiana polietylenu wysokiej gęstości, charakteryzująca się dobrą odpornością na działanie roztworu soli i olejów mineralnych oraz ograniczoną odpornością na benzynę.

**1.4.4.** Przepust z rur polietylenowych spiralnie karbowanych – przepust rurowy z polietylenu HDPE, którego zewnętrzna powierzchnia rur jest ukształtowana w formie spiralnego karbu o wielkości i skoku zwoju dostosowanego do średnicy rury.

**1.4.5.** Złączka do rur – element służący do połączenia dwóch odcinków rur, przy montażu przepustu.

**1.4.6.** Element zaciskowy – opaska zaciskowa lub śruba zaciskająca złączkę, przy łączeniu dwóch odcinków rur.

**1.4.7.** Pozostałe określenia podstawowe są zgodne z obowiązującymi, odpowiednimi polskimi normami i z definicjami podanymi w STWIORB D-M-00.00.00 „Wymagania ogólne” [1] pkt 1.4.

#### **1.5. Ogólne wymagania dotyczące robót**

Ogólne wymagania dotyczące robót podano w STWIORB D-M-00.00.00 „Wymagania ogólne” [1] pkt 1.5.

## **2. MATERIAŁY**

### **2.1. Ogólne wymagania dotyczące materiałów**

Ogólne wymagania dotyczące materiałów, ich pozyskiwania i składowania, podano w STWIORB D-M-00.00.00 „Wymagania ogólne” [1] pkt 2.

#### **2.2. Materiały do wykonania robót**

##### **2.2.1. Zgodność materiałów z dokumentacją projektową i aprobatą techniczną**

Materiały do wykonania robót powinny być zgodne z ustaleniami dokumentacji projektowej lub ST oraz z aprobatą techniczną IBDiM.

##### **2.2.2. Rodzaje materiałów**

Materiałami stosowanymi przy wykonywaniu przepustu są:

- rury polietylenowe HDPE spiralnie karbowane oraz elementy łączące rury, jak złączki, paski zaciskowe lub śruby, odpowiadające wymaganiom aprobaty technicznej,
- materiał, stanowiący fundament pod rury i do zasypki przepustu, zgodny z dokumentacją projektową, np. mieszanka kruszywa naturalnego (pospółka) odpowiadająca wymaganiom PN-EN 13242:2004 [7], o uziarnieniu 0÷20 mm lub 0÷31,5 mm,
- ew. łąwa betonowa pod przepust lub jego część, zgodna z dokumentacją projektową, np. z betonu C 20/25 (B25) wg PN-EN 206-1:2003 [8],
- materiał do wykonania umocnienia skarp na wlocie i wylocie, zgodny z dokumentacją projektową, np. z:
  - a) brukowca, odpowiadającego wymaganiom STWIORB D.06.01.01 [6],

##### **2.2.3. Składowanie materiałów**

Rury polietylenowe oraz złączki i paski zaciskowe należy przechowywać tak, aby nie uległy mechanicznemu uszkodzeniu.

Podłoże, na którym składa się rury, musi być równe, umożliwiające spoczywanie rury na karbach na całej długości rury. Rury można składać warstwowo do wysokości max 3,2 m. Rury układane swobodnie zaleca się układać warstwami prostopadłymi względem siebie. Układanie można wykonywać z podpórkami drewnianymi lub metalowymi zapobiegającymi przemieszczaniu rur. Kształt podpórek musi być taki, aby nie występował zbyt duży nacisk na sąsiednie warstwy rur, mogący spowodować ich uszkodzenie. Okres składowania na wolnym powietrzu nie powinien przekraczać 2 lat.

Składowanie innych materiałów powinno odpowiadać wymaganiom norm i STWIORB wymienionych w punkcie 2.2.2.

## **3. SPRZĘT**

### **3.1. Ogólne wymagania dotyczące sprzętu**

Ogólne wymagania dotyczące sprzętu podano w STWIORB D-M-00.00.00 „Wymagania ogólne” [1] pkt 3.

#### **3.2. Sprzęt stosowany do wykonania robót**

Przy wykonywaniu robót Wykonawca w zależności od potrzeb, powinien wykazać się możliwością korzystania ze sprzętu dostosowanego do przyjętej metody robót, jak np.:

- koparką chwytakową na podwoziu gąsienicowym o pojemności łyżki 0,4 m<sup>3</sup>,
- ubijakiem spalinowym, płytą wibracyjną, walcem lub innym sprzętem zagęszczającym,
- sprzętem transportowym,

**Specyfikacje Techniczne Wykonania i Odbioru Robót Budowlanych dla zadania:**  
**„ROZBUDOWA DROGI WOJEWÓDZKIEJ NR 459 W MIEJSCOWOŚCI NAROK”**

---

- sprzętem do rozładunku rur, jak lekkim sprzętem dźwigowym, wózkami widłowymi (rozładunek może też być wykonywany ręcznie).

Uwaga: W czasie rozładunku rur należy zwracać uwagę, żeby nie uszkodzić karbów, np. przez zbyt energiczne wyciąganie rur, co powoduje tarcie karbów o podłoże.

Sprzęt powinien odpowiadać wymaganiom określonym w dokumentacji projektowej, ST, instrukcjach producentów lub propozycji Wykonawcy i powinien być zaakceptowany przez Inżyniera.

#### **4. TRANSPORT**

##### **4.1. Ogólne wymagania dotyczące transportu**

Ogólne wymagania dotyczące transportu podano w STWIORB D-M-00.00.00 „Wymagania ogólne” [1] pkt 4.

##### **4.2. Transport materiałów**

Materiały sypkie i drobne przedmioty można przewozić dowolnymi środkami transportu, w warunkach zabezpieczających je przed zanieczyszczeniem, zmieszaniem z innymi materiałami i nadmiernym zawilgoceniem.

Rury należy ułożyć równomiernie na całej powierzchni ładunkowej obok siebie i zabezpieczyć przed możliwością przesuwania się podczas transportu. Nie należy dopuścić, aby więcej niż 1 m rury wystawało poza obris środka transportowego.

Geosyntetyki należy zabezpieczyć przed nadmiernym zawilgoceniem, ogrzaniem, naświetleniem, chemikaliami, tłuszczami i przedmiotami mogącymi je przebić lub rozciąć.

Mieszankę betonową można przewozić mieszalnikami samochodowymi, z czasem transportu nie dłuższym niż 90 min przy temperaturze otoczenia +15°C, 70 min przy +20°C i 30 min przy +30°C.

#### **5. WYKONANIE ROBÓT**

##### **5.1. Ogólne zasady wykonania robót**

Ogólne zasady wykonania robót podano w STWIORB D-M-00.00.00 „Wymagania ogólne” [1] pkt 5.

##### **5.2. Zasady wykonywania robót**

Sposób wykonania robót powinien być zgodny z dokumentacją projektową i ST. W przypadku braku wystarczających danych można korzystać z ustaleń podanych w niniejszej specyfikacji oraz z informacji podanych w załącznikach.

Podstawowe czynności przy wykonywaniu robót obejmują:

1. roboty przygotowawcze,
2. wykonanie wykopów, np. pod ławę lub w korpusie istniejącej drogi,
3. wykonanie fundamentu (ławy) pod rury, np. z mieszanki kruszywa naturalnego (pospólki), ew. z betonu pod przepustem lub jego częścią,
4. ułożenie rury na ławie w jednym odcinku lub w odcinkach, wymagających połączenia kolejnych dwóch rur złączką,
5. wykonanie zasyпки przepustu,
6. umocnienie skarp przy wlocie i wylocie przepustu,
7. roboty wykończeniowe.

##### **5.3. Roboty przygotowawcze**

Przed przystąpieniem do robót należy, na podstawie dokumentacji projektowej, ST lub wskazań Inżyniera:

- ustalić lokalizację robót,
- ew. ustalić dane niezbędne do szczegółowego wytyczenia robót oraz ustalenia danych wysokościowych,
- usunąć przeszkody, np. drzewa, krzaki, obiekty, elementy dróg, ogrodzeń itd.,
- ew. odwodnić teren budowy w zakresie uzgodnionym z Inżynierem,
- ew. dokonać przełożenia koryta cieku do czasu wybudowania przepustu, wg osobnej dokumentacji projektowej.

Zaleca się korzystanie z ustaleń STWIORB D.01.00.00 [2] w zakresie niezbędnym do wykonania robót przygotowawczych.

##### **5.4. Wykonanie wykopów**

Wykonanie wykopów powinno być zgodne z dokumentacją projektową. Dobór sprzętu i metody wykonania należy dostosować do rodzajów gruntu, objętości robót i odległości transportu.

Wykonanie wykopów powinno odpowiadać wymaganiom określonym w STWIORB D.02.00.00 [3].

Dno wykopu powinno być wyrównane z dokładnością co najmniej  $\pm 2$  cm.

##### **5.5. Ława pod przepustem**

W przypadku układania przepustu bezpośrednio na gruncie (np. piaszczystym), kształt podłoża powinien być wyprofilowany stosownie do kształtu spodu rury.

Jeśli grunt podłoża wymaga rozłożenia nacisku, to rury przepustu powinny być układane na zagęszczonej warstwie podsypki (ławie) o grubości ustalonej w dokumentacji projektowej, z mieszanki kruszywa naturalnego o uziarnieniu np. 0÷20 mm, bez zanieczyszczeń. W przypadku wykonywania robót w ziemie, gdy dno wykopu jest przemarznięte, zaleca się ułożyć podsypkę w sposób przedstawiony na rysunku 6.

Podsypkę należy zagęścić do 0,98 Proctora normalnego. Górna jej warstwa o grubości równej wysokości karbu powinna być luźna, aby karby rury mogły swobodnie się w niej zagłębić.

Jeśli dokumentacja projektowa przewiduje pod przepustem ławę betonową na całej długości lub na części (np. pod wlotem i wylotem), to powinna być wykonana z betonu C 20/25 i odpowiadać wymaganiom STWIORB D.03.01.01 [4].

##### **5.6. Ułożenie rur przepustu na ławie**

Ułożenia rury na ławie należy dokonać po zaniwelowaniu poziomu dna i wytyczeniu osi przepustu.

**Specyfikacje Techniczne Wykonania i Odbioru Robót Budowlanych dla zadania:  
„ROZBUDOWA DROGI WOJEWÓDZKIEJ NR 459 W MIEJSCOWOŚCI NAROK”**

---

Zaleca się układać rurę w jednym odcinku, jeśli możliwa jest dostawa rury o odpowiedniej długości, wynikająca z asortymentu produkcji i możliwości transportowych. W innych przypadkach, przepust złożony z dwóch lub większej liczby rur powinien mieć połączenia złączkami poszczególnych odcinków rur.

Łączenie dwóch odcinków rur polega na:

- ułożeniu na ławie złączki,
- położeniu na złączce dwóch sąsiednich końców rur,
- zamknięciu złączki,
- założeniu w złączce pasków lub śrub zaciskowych i zaciągnięciu ich.

Długość końcowego odcinka rury, mierzona w najkrótszym miejscu (patrz rys. 7) nie powinna być mniejsza od 1 m.

W przypadku gdy przepust ułożono na ławie, po uprzednim połączeniu odcinków rur poza ławą, należy sprawdzić skuteczność połączeń między rurami.

Rurę przepustu po ułożeniu należy ustabilizować w taki sposób, aby nie zmieniła swojego położenia w czasie zasypywania przepustu. Można dokonać tego podsypką wspierającą (patrz rys. 8).

Przycięcie skrajnych rur do płaszczyzny skarpy można wykonać przed montażem przepustu lub też na budowie po wykonaniu nasypu.

#### **5.7. Zasyпка przepustu**

Zasyпка przepustu do wysokości co najmniej 30 cm ponad górną krawędź przepustu (patrz rys. 8) powinna być wykonana mieszanką kruszywa naturalnego o frakcji  $0 \div 31,5$  mm o klasie niejednorodności D5 lub piaskiem gruboziarnistym.

Zasyпка powinna być wykonywana:

- równomiernie i równocześnie z obu stron przepustu,
- warstwami o grubości maksimum 30 cm, zagęszczonymi do wskaźnika zagęszczenia  $\geq 0,95$  w strefie bezpośredniej przy rurze i  $\geq 0,98$  w pozostałej strefie,
- ze sprawdzaniem rzędnych posadowienia przepustu w celu niedopuszczenia do jego wypychania lub przemieszczania poziomego,
- ze zwróceniem uwagi, aby średnica ziaren kruszywa, układanego bezpośrednio na rurze, nie przekraczała wielkości skoku karbu zewnętrznego rury.

Jeśli grubość naziomu nad przepustem nie przekracza 1,0 m, to cały materiał zasypowy powinien odpowiadać wymaganiom określonym dla zasyпки grubości 30 cm. Pozostałą część nasypu można wykonać z materiałów określonych w STWIORB D.02.00.00 [3].

Szczególnie starannie należy wykonać podsypkę wspierającą przepust, umieszczoną w obszarze ograniczonym ćwiartką koła nad ławą (patrz rys. 9 i 10). Materiał na podsypkę wspierającą powinien odpowiadać wymaganiom mieszanki z kruszywa  $0 \div 20$  mm dla ławy.

#### **5.8. Umocnienie skarp przy wlocie i wylocie przepustu**

##### **5.8.1. Rodzaje umocnień skarp**

Umocnienie skarp przy wlocie i wylocie przepustu powinno odpowiadać ustaleniom dokumentacji projektowej.

Jeśli dokumentacja projektowa nie ustala inaczej, to umocnienie skarp można wykonać z:

- betonowej kostki brukowej,
- brukowca,
- geosyntetyku.

##### **5.8.2. Umocnienie skarpy betonową kostką brukową**

Betonowa kostka brukowa powinna odpowiadać wymaganiom STWIORB D.05.03.23a [5], a sposób wykonania umocnienia powinien być zgodny z ustaleniami STWIORB D.05.03.23a [5] i STWIORB D.06.01.01 [6].

##### **5.8.3. Umocnienie skarpy brukowcem**

Brukowiec i sposób wykonania umocnienia powinien odpowiadać wymaganiom STWIORB D.06.01.01 [6].

##### **5.8.4. Umocnienie skarpy geosyntetykiem**

Do umocnienia skarp geosyntetykami można stosować:

- geotekstylię, w tym przede wszystkim geowłókniny,
- geosiatki, płaskie lub komórkowe,
- geomaty, tj. siatki ze strukturą przestrzenną, w tym geomatę darniową z wcześniej wyhodowaną trawą do natychmiastowego utworzenia roślinnego pokrycia skarpy.

Ustalony geosyntetyk powinien odpowiadać wymaganiom i sposobowi wykonania umocnienia zgodnymi z STWIORB D.06.01.01 [6].

#### **5.9. Roboty wykończeniowe**

Roboty wykończeniowe powinny być zgodne z dokumentacją projektową i ST. Do robót wykończeniowych należą prace związane z dostosowaniem wykonanych robót do istniejących warunków terenowych, takie jak:

- odtworzenie przeszkód czasowo usuniętych, np. parkanów, ogrodzeń nawierzchni, chodników, krawężników itp.,
- niezbędne uzupełnienia zniszczonej w czasie robót roślinności, tj. zatrawienia, krzewów, ew. drzew,
- roboty porządkujące otoczenie terenu robót.

### **6. KONTROLA JAKOŚCI ROBÓT**

#### **6.1. Ogólne zasady kontroli jakości robót**

Ogólne zasady kontroli jakości robót podano w STWIORB D-M-00.00.00 „Wymagania ogólne” [1] pkt 6.

#### **6.2. Badania przed przystąpieniem do robót**

Przed przystąpieniem do robót Wykonawca powinien:



**Specyfikacje Techniczne Wykonania i Odbioru Robót Budowlanych dla zadania:  
„ROZBUDOWA DROGI WOJEWÓDZKIEJ NR 459 W MIEJSCOWOŚCI NAROK”**

- uzyskać wymagane dokumenty, dopuszczające wyroby budowlane do obrotu i powszechnego stosowania (aprobaty techniczne, certyfikaty zgodności, deklaracje zgodności, ew. badania materiałów wykonane przez dostawców itp.),
- ew. wykonać własne badania właściwości materiałów przeznaczonych do wykonania robót, określone w pktcie 2,
- sprawdzić cechy zewnętrzne gotowych materiałów z tworzyw i prefabrykowanych.

Wszystkie dokumenty oraz wyniki badań Wykonawca przedstawia Inżynierowi do akceptacji.

### **6.3. Badania w czasie robót**

Częstotliwość oraz zakres badań i pomiarów, które należy wykonać w czasie robót podaje tablica 1.

Tablica 1. Częstotliwość oraz zakres badań i pomiarów w czasie robót

Lp.	Wyszczególnienie robót	Częstotliwość badań	Wartości dopuszczalne
1	Lokalizacja i zgodność granic terenu robót z dokumentacją projektową	1 raz	Wg pktu 5 i dokumentacji projektowej
2	Wykonanie wykopów	Bieżąco	Wg pktu 5
3	Wykonanie fundamentu (ławy) przepustu	Bieżąco	Wg pktu 5
4	Ułożenie rur przepustu na ławie	Bieżąco	Wg pktu 5
5	Zasyпка przepustu	Bieżąco	Wg pktu 5
6	Umocnienie skarp przy wlocie i wylocie przepustu	Bieżąco	Wg pktu 5
7	Wykonanie robót wykończeniowych	Ocena ciągła	Wg pktu 5

## **7. OBMIAŁ ROBOÓ**

### **7.1. Ogólne zasady obmiaru robót**

Ogólne zasady obmiaru robót podano w STWIORB D-M-00.00.00 „Wymagania ogólne” [1] pkt 7.

### **7.2. Jednostka obmiarowa**

Jednostką obmiarową jest m (metr) kompletnego wykonania przepustu oraz m2 umocnienia kostką granitową.

## **8. ODBIÓR ROBOÓ**

### **8.1. Ogólne zasady odbioru robót**

Ogólne zasady odbioru robót podano w STWIORB D-M-00.00.00 „Wymagania ogólne” [1] pkt 8.

Roboty uznaje się za wykonane zgodnie z dokumentacją projektową, ST i wymaganiami Inżyniera, jeżeli wszystkie pomiary i badania z zachowaniem tolerancji wg pkt 6 dały wyniki pozytywne.

### **8.2. Odbiór robót zanikających i ulegających zakryciu**

Odbiorowi robót zanikających i ulegających zakryciu podlegają:

- wykonanie wykopu,
- wykonanie ławy fundamentowej.

Odbiór tych robót powinien być zgodny z wymaganiami pktu 8.2 D-M-00.00.00 „Wymagania ogólne” [1] oraz niniejszej STWIORB.

## **9. PODSTAWA PŁATNOŚCI**

### **9.1. Ogólne ustalenia dotyczące podstawy płatności**

Ogólne ustalenia dotyczące podstawy płatności podano w STWIORB D-M-00.00.00 „Wymagania ogólne” [1] pkt 9.

### **9.2. Cena jednostki obmiarowej**

Cena wykonania 1 m kompletnego przepustu obejmuje:

- prace pomiarowe i roboty przygotowawcze,
- oznakowanie robót,
- przygotowanie podłoża,
- dostarczenie materiałów i sprzętu,
- wykonanie przepustu z wykopem, ławą, ułożeniem rur, zasypką, umocnieniem skarp według wymagań dokumentacji projektowej, ST i specyfikacji technicznej,
- umocnienie kostką granitową,
- przeprowadzenie pomiarów i badań wymaganych w specyfikacji technicznej,
- odwiezienie sprzętu.

### **9.3. Sposób rozliczenia robót tymczasowych i prac towarzyszących**

Cena wykonania robót określonych niniejszą STWIORB obejmuje:

- roboty tymczasowe, które są potrzebne do wykonania robót podstawowych, ale nie są przekazywane Zamawiającemu i są usuwane po wykonaniu robót podstawowych,
- prace towarzyszące, które są niezbędne do wykonania robót podstawowych, niezaliczane do robót tymczasowych, jak geodezyjne wytyczenie robót itd.

## **10. PRZEPISY ZWIĄZANE**

### **10.1. Ogólne specyfikacje techniczne (STWIORB)**

1. D-M-00.00.00 Wymagania ogólne
2. D.01.00.00 Roboty przygotowawcze
3. D.02.00.00 Roboty ziemne
4. D.03.01.01 Przepusty pod koroną drogi
5. D.05.03.23a Nawierzchnia z betonowej kostki brukowej dla dróg i ulic oraz placów i chodników
6. D.06.01.01 Umocnienie powierzchniowe skarp, rowów i ścieków

**Specyfikacje Techniczne Wykonania i Odbioru Robót Budowlanych dla zadania:**  
**„ROZBUDOWA DROGI WOJEWÓDZKIEJ NR 459 W MIEJSCOWOŚCI NAROK”**

---

**10.2. Normy**

- |    |                  |   |
|----|------------------|---|
| 7. | PN-EN 13242:2004 | Kruszywa do niezwiązanych i związanych hydraulicznie materiałów stosowanych w obiektach budowlanych i budownictwie drogowym (W okresie przejściowym można stosować PN-B-11111:1996 Kruszywa mineralne. Kruszywa naturalne do nawierzchni drogowych. Żwir i mieszanka) |
| 8. | PN-EN 206-1:2003 | Beton – Część 1: Wymagania, właściwości, produkcja i zgodność (W okresie przejściowym można stosować PN-B-06250:1988 Beton zwykły)  |

**D.06.03.02 BUDOWA I OCZYSZCZENIE ROWÓW PRZYDROŻNYCH Z WYPROFILOWANIEM DNA I SKARP**

**1. WSTĘP**

**1.1. Przedmiot Specyfikacji Technicznej Wykonania i Odbioru Robót Budowlanych**

Przedmiotem niniejszej Specyfikacji Technicznej Wykonania i Odbioru Robót Budowlanych są wymagania dotyczące wykonania i odbioru Robót budowlanych w ramach realizacji zadania: „Rozbudowa drogi wojewódzkiej nr 459 w miejscowości Narok”.

**1.2. Zakres stosowania STWIORB**

Szczegółowa specyfikacja techniczna jest stosowana jako dokument przetargowy i kontraktowy przy zleceniu i realizacji robót wymienionych w punkcie 1.1.

**1.3. Zakres robót objętych STWIORB**

Ustalenia zawarte w niniejszej specyfikacji dotyczą zasad prowadzenia robót związanych ze ścinaniem zawyżonych rowów.

**1.4. Określenia podstawowe**

**1.4.1. Rów** – część pasa drogowego do odprowadzenia wód opadowych - otwarty wykop o głębokości co najmniej 30 cm

**1.4.2. Rów przydrożny** - rów zbierający wodę z korony drogi.

**1.4.3. Rów odpływowy** - rów odprowadzający wodę poza pas drogowy.

**1.4.4. Rów stokowy** - rów zbierający wodę spływającą ze stoku.

**1.4.5. Odkład** - miejsce składowania gruntu pozyskanego w czasie ścinania rowów.

**1.4.6. Dokop** - miejsce pozyskania gruntu do wykonania uzupełnienia rowów położone poza pasem drogowym.

**1.4.7. Pozostałe określenia podstawowe** są zgodne z obowiązującymi, odpowiednimi polskimi normami i z definicjami podanymi w STWIORB D-M-00.00.00 „Wymagania ogólne” pkt 1.4.

**1.5. Ogólne wymagania dotyczące robót**

Ogólne wymagania dotyczące robót podano w STWIORB D-M-00.00.00 „Wymagania ogólne” pkt 1.5.

**2. MATERIAŁY**

**2.1. Ogólne wymagania dotyczące materiałów**

Ogólne wymagania dotyczące materiałów, ich pozyskiwania i składowania, podano w STWIORB D-M-00.00.00 „Wymagania ogólne” pkt 2.

**3. SPRZĘT**

**3.1. Ogólne wymagania dotyczące sprzętu**

Ogólne wymagania dotyczące sprzętu podano w STWIORB D-M-00.00.00 „Wymagania ogólne” pkt 3.

**3.2. Sprzęt do ścinania i uzupełniania rowów**

Wykonawca przystępujący do wykonania robót określonych w niniejszej STWIORB powinien wykazać się możliwością korzystania z następującego sprzętu:

- koparek podsiębiernych,
- spycharek lemieszowych,
- urządzeń kontrolno-pomiarowych,
- \* zrywarek, kultywatorów lub bron talerzowych,
- \* równiarek z transporterem (ścinaraki rowów),
- \* równiarek do profilowania,
- \* ładowarek czołowych,
- \* walców,
- \* płytowych zagęszczarek wibracyjnych,
- \* przewoźnych zbiorników na wodę.

**4. TRANSPORT**

**4.1. Ogólne wymagania dotyczące transportu**

Ogólne wymagania dotyczące transportu podano w STWIORB D-M-00.00.00 „Wymagania ogólne” pkt 4.

**4.2. Transport materiałów**

Przy wykonywaniu robót określonych w niniejszej STWIORB, można korzystać z dowolnych środków transportowych przeznaczonych do przewozu gruntu.

**5. WYKONANIE ROBÓT**

**5.1. Ogólne zasady wykonania robót**

Ogólne zasady wykonania robót podano w STWIORB D-M-00.00.00 „Wymagania ogólne” pkt 5.

Uwaga!

Jest możliwość wystąpienia pni ściętych drzew i krzewy które należy usunąć.

**5.2. Ścinanie rowów**

Ścinanie rowów może być wykonywane ręcznie, za pomocą łopat lub sprzętem mechanicznym wg pkt 3.2.

Ścinanie rowów należy przeprowadzić od krawędzi pobocza do krawędzi nawierzchni, zgodnie z założonym w dokumentacji projektowej spadkiem poprzecznym.

Nadmiar gruntu uzyskanego podczas ścinania rowów należy wywieźć na odkład. Miejsce odkładu należy uzgodnić z Inżynierem.

Grunt pozostały w poboczu należy spulchnić na głębokość od 5 do 10 cm, doprowadzić do wilgotności optymalnej poprzez dodanie wody i zagęścić.

Wskaźnik zagęszczenia określony zgodnie z BN-77/8931-12 [3], powinien wynosić co najmniej 0,98 maksymalnego zagęszczenia, według normalnej metody Proctora, zgodnie z PN-B-04481 [1].

**Specyfikacje Techniczne Wykonania i Odbioru Robót Budowlanych dla zadania:  
„ROZBUDOWA DROGI WOJEWÓDZKIEJ NR 459 W MIEJSCOWOŚCI NAROK”**

### 5.3. Uzupelnianie rowów

W przypadku występowania ubytków (wgłębień) i zaniżenia w rowów należy je uzupełnić materiałem o właściwościach podobnych do materiału, z którego zostały pobocza wykonane.

Miejsce, w którym wykonywane będzie uzupełnienie, należy spulchnić na głębokość od 2 do 3 cm, doprowadzić do wilgotności optymalnej, a następnie ułożyć w nim warstwę materiału uzupełniającego w postaci mieszanki optymalnych określonych w STWIORB D.05.01.01 „Nawierzchnia gruntowa naturalna”. Wilgotność optymalną i maksymalną gęstość szkieletu gruntowego mieszanki należy określić laboratoryjnie, zgodnie z PN-B-04481 [1].

Zagęszczenie ułożonej warstwy materiału uzupełniającego należy prowadzić od krawędzi rowów w kierunku krawędzi nawierzchni. Rodzaj sprzętu do zagęszczania musi być zaakceptowany przez Inżyniera. Zagęszczona powierzchnia powinna być równa, posiadać spadek poprzeczny zgodny z założonym w dokumentacji projektowej, oraz nie posiadać śladów po przejściu walców lub zagęszczarek.

Wskaźnik zagęszczenia wykonany według BN-77/8931-12 [3] powinien wynosić co najmniej 0,98 maksymalnego zagęszczenia według normalnej próby Proctora, zgodnie z PN-B-04481 [1].

### 5.4. Oczyszczenie rowu

Oczyszczenie rowu polega na wybraniu namułu naniesionego przez wodę, ścięciu trawy i krzaków w obrębie rowu.

### 5.5. Pogłębianie i wyprofilowanie dna i skarp rowu

W wyniku prac remontowych należy uzyskać podane poniżej wymiary geometryczne rowu i skarp, zgodne z PN-S-02204 [1]:

- dla rowu przydrożnego w kształcie:

- a) trapezowym - szerokość dna co najmniej 0,40 m, nachylenie skarp od 1:1 do 1:1,5 wg. dokumentacji projektowej, głębokość od 0,30 m do 1,20 m liczona jako różnica poziomów dna i niższej krawędzi górnej rowu;

Najmniejszy dopuszczalny spadek podłużny rowu powinien wynosić 0,2%; w wyjątkowych sytuacjach - 0,1%.

Największy spadek podłużny rowu nie powinien przekraczać:

- a) przy nieumocnionych skarpach i dnie  
- w gruntach piaszczystych - 1,5%,  
- w gruntach piaszczysto-gliniastych, pylastych - 2,0%,  
- w gruntach gliniastych i ilastych - 3,0%,  
- w gruntach skalistych - 10,0%;
- b) przy umocnionych skarpach i dnie  
- matą trawiastą - 2,0%,  
- darnią - 3,0%,  
- faszyną - 4,0%,  
- brukiem na sucho - 6,0%,  
- elementami betonowymi - 10,0%,  
- brukiem na podsypce cementowo-piaskowej - 15,0%.

### 5.6. Roboty wykończeniowe

Namuł i nadmiar gruntu pochodzącego z remontowanych rowów i skarp należy wywieźć poza obręb pasa drogowego i rozplantować w miejscu zaakceptowanym przez Inżyniera.

Sposób zniszczenia pozostałości po usuniętej roślinności powinien być zgodny z ustaleniami STWIORB lub wskazaniami Inżyniera.

## 6. KONTROLA JAKOŚCI ROBÓT

### 6.1. Ogólne zasady kontroli jakości robót

Ogólne zasady kontroli jakości robót podano w STWIORB D-M-00.00.00 „Wymagania ogólne” pkt 6.

### 6.2. Badania w czasie robót

Częstotliwość oraz zakres badań i pomiarów w czasie prowadzenia robót podano w tablicy 1.

Tablica 1. Częstotliwość oraz zakres badań i pomiarów

Lp.	Wyszczególnienie badań	Częstotliwość badań Minimalna liczba badań na diennej działce roboczej
1	Uziarnienie mieszanki uzupełniającej	2 próbki
2	Wilgotność optymalna mieszanki uzupełniającej	2 próbki
3	Wilgotność optymalna gruntu w ściętym poboczu	2 próbki
4	Wskaźnik zagęszczenia na ścinanych lub uzupełnianych poboczach	2 razy na 1 km

### 6.3. Pomiar cech geometrycznych ścinanych lub uzupełnianych rowów

Częstotliwość oraz zakres pomiarów po zakończeniu robót podano w tablicy 2.

Tablica 2. Częstotliwość oraz zakres pomiarów rowów

Lp.	Wyszczególnienie	Minimalna częstotliwość pomiarów
1	Spadki poprzeczne	2 razy na 100 m
2	Równość podłużna	co 50 m
3	Równość poprzeczna	co 50 m
4	Spadek podłużny rowu	1 km na każde 5 km drogi

**Specyfikacje Techniczne Wykonania i Odbioru Robót Budowlanych dla zadania:  
„ROZBUDOWA DROGI WOJEWÓDZKIEJ NR 459 W MIEJSCOWOŚCI NAROK”**

5	Szerokość i głębokość rowu	1 raz na 100 m
6	Powierzchnia skarp	1 raz na 100 m

**6.3.1. Spadki poprzeczne rowów**

Spadki poprzeczne rowów powinny być zgodne z dokumentacją projektową, z tolerancją  $\pm 1\%$ .

**6.3.2. Równość rowów**

Nierówności podłużne i poprzeczne należy mierzyć łatą 4-metrową wg BN-68/8931-04 [2]. Maksymalny prześwit pod łatą nie może przekraczać 15 mm.

**6.3.3. Spadki podłużne rowu**

Spadki podłużne rowu powinny być zgodne z dokumentacją projektową, z tolerancją  $\pm 0,5\%$  spadku.

**6.3.4. Szerokość i głębokość rowu**

Szerokość i głębokość rowu powinna być zgodna z dokumentacją projektową z tolerancją  $\pm 5$  cm.

**6.3.5. Powierzchnia skarp**

Powierzchnię skarp należy sprawdzać szablonem. Prześwit między skarpą a szablonem nie powinien przekraczać 3cm.

**7. OBMIAR ROBÓT**

**7.1. Ogólne zasady obmiaru robót**

Ogólne zasady obmiaru robót podano w STWIORB D-M-00.00.00 „Wymagania ogólne” pkt 7.

**7.2. Jednostka obmiarowa**

Jednostką obmiarową jest  $m^2$  (metr kwadratowy) wykonanych robót na poboczach.

**8. ODBIÓR ROBÓT**

Ogólne zasady odbioru robót podano w STWIORB D-M-00.00.00 „Wymagania ogólne” pkt 8.

Roboty uznaje się za wykonane zgodnie z dokumentacją projektową, STWIORB i wymaganiami Inżyniera, jeżeli wszystkie pomiary i badania z zachowaniem tolerancji wg pkt 6 dały wyniki pozytywne.

**9. PODSTAWA PŁATNOŚCI**

**9.1. Ogólne ustalenia dotyczące podstawy płatności**

Ogólne ustalenia dotyczące podstawy płatności podano w STWIORB D-M-00.00.00 „Wymagania ogólne” pkt 9.

**9.2. Cena jednostki obmiarowej**

Cena wykonania 1  $m^2$  robót obejmuje:

- \* prace pomiarowe i przygotowawcze,
- \* oznakowanie robót,
- \* ścięcie rowów i zagęszczenie podłoża,
- \* oczyszczenie rowu,
- \* pogłębianie i profilowanie rowu,
- \* ścięcie trawy i krzaków,
- \* odwiezienie gruntu na odkład,
- \* dostarczenie materiału uzupełniającego,
- \* rozłożenie materiału,
- \* zagęszczenie rowów,
- \* roboty wykończeniowe,
- \* przeprowadzenie pomiarów i badań laboratoryjnych wymaganych w specyfikacji technicznej.

**10. PRZEPISY ZWIĄZANE**

**10.1. Normy**

1. PN-B-04481 Grunty budowlane. Badania laboratoryjne
2. BN-68/8931-04 Drogi samochodowe. Pomiar równości nawierzchni planografem i łatą
3. BN-77/8931-12 Oznaczenie wskaźnika zagęszczenia gruntu.
4. PN-S-02204 Drogi samochodowe. Odwodnienie dróg

**10.2. Inne materiały**

4. Stanisław Datka, Stanisław Luszawski: Drogowe roboty ziemne.

**D.07.00.00 URZĄDZENIA BEZPIECZEŃSTWA RUCHU  
D.07.01.01 OZNAKOWANIE POZIOME**

**1. WSTĘP**

**1.1. Przedmiot Specyfikacji Technicznej Wykonania i Odbioru Robót Budowlanych**

Przedmiotem niniejszej Specyfikacji Technicznej Wykonania i Odbioru Robót Budowlanych są wymagania dotyczące wykonania i odbioru Robót budowlanych w ramach realizacji zadania: „Rozbudowa drogi wojewódzkiej nr 459 w miejscowości Narok”.

**1.2. Zakres stosowania STWiORB**

Specyfikacja Techniczna Wykonania i Odbioru Robót Budowlanych jest stosowana jako dokument przetargowy i kontraktowany przy zleceniu i realizacji robót wymienionych w pkt 1.1

**1.3. Zakres robót objętych STWiORB**

Ustalenia zawarte w niniejszej specyfikacji dotyczą zasad prowadzenia robót związanych z wykonywaniem i odbiorem oznakowania poziomego grubowarstwowego (masa chemoutwardzalna).

Zakres robót obejmuje wykonanie oznakowania poziomego grubowarstwowego :

- linie ciągłe,
- linie przerywane,

**1.4. Określenia podstawowe**

**1.4.1. Oznakowanie poziome** - znaki drogowe poziome, umieszczone na nawierzchni w postaci linii ciągłych lub przerywanych, pojedynczych lub podwójnych, strzałek, napisów, symboli oraz innych linii związanych z oznaczeniem określonych miejsc na tej nawierzchni. W zależności od rodzaju i sposobu zastosowania znaki poziome mogą mieć znaczenie prowadzące, segregujące, informujące, ostrzegawcze, zakazujące lub nakazujące.

**1.4.2. Znaki podłużne** - linie równoległe do osi jezdni lub odchylone od niej pod niewielkim kątem, występujące jako linie: – pojedyncze: przerywane lub ciągłe, segregacyjne lub krawędziowe, – podwójne: ciągłe z przerywanymi, ciągłe lub przerywane.

**1.4.3. Strzałki** - znaki poziome na nawierzchni, występujące jako strzałki kierunkowe służące do wskazania dozwolonego kierunku zjazdu z pasa oraz strzałki naprowadzające, które uprzedzają o konieczności opuszczenia pasa, na którym się znajdują.

**1.4.4. Znaki poprzeczne** - znaki służące do oznaczenia miejsc przeznaczonych do ruchu pieszych i rowerzystów w poprzek drogi, miejsc wymagających zatrzymania pojazdów oraz miejsc lokalizacji progów zwalniających.

**1.4.5. Znaki uzupełniające** - znaki o różnych kształtach, wymiarach i przeznaczeniu, występujące w postaci symboli, napisów, linii przystankowych, stanowisk i pasów postojowych, powierzchni wyłączonych z ruchu oraz symboli znaków pionowych w oznakowaniu poziomym.

**1.4.6. Materiały do poziomego znakowania dróg** - materiały zawierające rozpuszczalniki, wolne od rozpuszczalników lub punktowe elementy odbłaskowe, które mogą zostać naniesione albo wbudowane przez malowanie, natryskiwanie, odlewanie, wytłaczanie, rolowanie, klejenie itp. na nawierzchnie drogowe, stosowane w temperaturze otoczenia lub w temperaturze podwyższonej. Materiały te powinny posiadać właściwości odbłaskowe.

**1.4.7. Materiały do znakowania grubowarstwowego** - materiały nakładane warstwą grubości od 0,9 mm do 3,5 mm. Należą do nich masy termoplastyczne i masy chemoutwardzalne stosowane na zimno. Dla linii strukturalnych i profilowanych grubość linii może wynosić 5 mm.

**1.4.8. Kulki szklane** – materiał w postaci przezroczystych, kulistych cząstek szklanych do posypywania lub narzucania pod ciśnieniem na oznakowanie wykonane materiałami w stanie ciekłym, w celu uzyskania widzialności oznakowania w nocy przez odbicie powrotne padającej wiązki światła pojazdu w kierunku kierowcy. Kulki szklane są także składnikami materiałów grubowarstwowego.

**1.4.9. Kruszywo przeciwpoślizgowe** – twarde ziarna pochodzenia naturalnego lub sztucznego stosowane do zapewnienia własności przeciwpoślizgowych poziomym oznakowaniom dróg, stosowane samo lub w mieszaninie z kulkami szklanymi.

**1.4.10. Oznakowanie nowe** – oznakowanie, w którym zakończył się czas schnięcia i nie upłynęło 30 dni od wykonania oznakowania. Pomiaru właściwości oznakowania należy wykonywać od 14 do 30 dnia po wykonaniu oznakowania.

**1.4.11. Powyższe i pozostałe określenia** są zgodne z odpowiednimi polskimi normami i z definicjami podanymi w STWiORB D-M-00.00.00 „Wymagania ogólne” pkt 1.4.

**1.5. Ogólne wymagania dotyczące robót**

Ogólne wymagania dotyczące robót podano w STWiORB D-M-00.00.00 „Wymagania ogólne” pkt 1.5.

**2. MATERIAŁY**

**2.1. Ogólne wymagania dotyczące materiałów**

Ogólne wymagania dotyczące materiałów, ich pozyskiwania i składowania podano w STWiORB D-M-00.00.00 „Wymagania ogólne” pkt 2.

**2.2. Dokument dopuszczający do stosowania materiałów**

Materiały stosowane przez Wykonawcę do poziomego oznakowania dróg powinny spełniać warunki postawione w rozporządzeniu Ministra Infrastruktury [7].

Producenci powinni oznakować wyroby znakiem budowlanym B, zgodnie z rozporządzeniem Ministra Infrastruktury [8], co oznacza wystawienie deklaracji zgodności z aprobatą techniczną (dla mas chemoutwardzalnych) lub znakiem CE, zgodnie z rozporządzeniem Ministra Infrastruktury [12], co oznacza wystawienie deklaracji zgodności z normą zharmonizowaną (np. dla kulek szklanych [3, 3a] i punktowych elementów odbłaskowych [5, 5a]).

Aprobaty techniczne wystawione przed czasem wejścia w życie rozporządzenia [15] nie mogą być zmieniane lecz zachowują ważność przez okres, na jaki zostały wydane. W tym przypadku do oznakowania wyrobu znakiem budowlanym B wystarcza deklaracja zgodności z aprobatą techniczną.

Powyższe zasady należy stosować także do oznakowań tymczasowych wykonywanych materiałami o barwie żółtej.

### **2.3. Badanie materiałów, których jakość budzi wątpliwość**

Wykonawca powinien przeprowadzić dodatkowe badania tych materiałów, które budzą wątpliwości jego lub Inżyniera, co do jakości, w celu stwierdzenia czy odpowiadają one wymaganiom określonym w aprobacie technicznej. Badania te Wykonawca zleci IBDiM lub akredytowanemu laboratorium drogowemu. Badania powinny być wykonane zgodnie z PN-EN 1871:2003 [6] lub Warunkami Technicznymi POD.97 [9] lub POD.2006 po ich wydaniu [10].

### **2.4. Oznakowanie opakowań**

Wykonawca powinien żądać od producenta, aby oznakowanie opakowań materiałów do poziomego znakowania dróg było wykonane zgodnie z PN-O-79252 [2], a ponadto aby na każdym opakowaniu był umieszczony trwały napis zawierający:

- \* nazwę i adres producenta,
- \* datę produkcji i termin przydatności do użycia,
- \* masę netto,
- \* numer partii i datę produkcji,
- \* informację, że wyrób posiada aprobatę techniczną IBDiM i jej numer,
- \* nazwę jednostki certyfikującej i numer certyfikatu, jeśli dotyczy [8],
- \* znak budowlany „B” wg rozporządzenia Ministra Infrastruktury [8] i/lub znak „CE” wg rozporządzenia Ministra Infrastruktury [12],
- \* informację o szkodliwości i klasie zagrożenia pożarowego,
- \* ewentualne wskazówki dla użytkowników.

W przypadku farb rozpuszczalnikowych i wyrobów chemoutwardzalnych oznakowanie opakowania powinno być zgodne z rozporządzeniem Ministra Zdrowia [13].

### **2.5. Przepisy określające wymagania dla materiałów**

Podstawowe wymagania dotyczące materiałów podano w punkcie 2.6, a szczegółowe wymagania określone są w Warunkach technicznych POD.97 [9] lub POD.2006 po ich wydaniu [10].

### **2.6. Wymagania wobec materiałów do poziomego oznakowania dróg**

#### **2.6.1. Materiały do oznakowań grubowarstwowych**

Materiały do wykonywania oznakowania grubowarstwowego powinny być materiały umożliwiające nakładanie ich warstwą grubości od 0,9 mm do 5 mm takie, jak masy chemoutwardzalne stosowane na zimno.

Masy chemoutwardzalne powinny być substancjami jedno-, dwu- lub trójskładnikowymi, mieszanymi ze sobą w proporcjach ustalonych przez producenta i nakładanymi na nawierzchnię z użyciem odpowiedniego sprzętu. Masy te powinny tworzyć powłokę, której spójność zapewnia jedynie reakcja chemiczna.

Właściwości fizyczne materiałów do oznakowania grubowarstwowego i wykonanych z nich elementów prefabrykowanych określają aprobaty techniczne.

#### **2.6.2. Kulki szklane**

Materiały w postaci kulek szklanych refleksyjnych do posypywania lub narzucania pod ciśnieniem na materiały do oznakowania powinny zapewniać widzialność w nocy poprzez odbicie powrotne w kierunku pojazdu wiązki światła wysyłanej przez reflektory pojazdu.

Kulki szklane powinny charakteryzować się współczynnikiem załamania powyżej 1,50, wykazywać odporność na wodę, kwas solny, chlorek wapniowy i siarczek sodowy oraz zawierać nie więcej niż 20% kulek z defektami w przypadku kulek o maksymalnej średnicy poniżej 1 mm oraz 30 % w przypadku kulek o maksymalnej średnicy równej i większej niż 1 mm. Krzywa uziarnienia powinna mieścić się w krzywych granicznych podanych w wymaganiach aprobaty technicznej wyrobu lub w certyfikacie CE.

Kulki szklane hydrofobizowane powinny ponadto wykazywać stopień hydrofobizacji co najmniej 80%.

Wymagania i metody badań kulek szklanych podano w PN-EN 1423:2000[3, 3a].

Właściwości kulek szklanych określają odpowiednie aprobaty techniczne, lub certyfikaty „CE”.

#### **2.6.3. Materiał uszorstniający oznakowanie**

Materiał uszorstniający oznakowanie powinien składać się z naturalnego lub sztucznego twardego kruszywa (np. krystalitu), stosowanego w celu zapewnienia oznakowaniu odpowiedniej szorstkości (właściwości antypoślizgowych). Materiał uszorstniający nie może zawierać więcej niż 1% cząstek mniejszych niż 90 µm. Potrzeba stosowania materiału uszorstniającego powinna być określona w STWiORB. Konieczność jego użycia zachodzi w przypadku potrzeby uzyskania wskaźnika szorstkości oznakowania  $SRT \geq 50$ .

Materiał uszorstniający (kruszywo przeciwpoślizgowe) oraz mieszanina kulek szklanych z materiałem uszorstniającym powinny odpowiadać wymaganiom określonym w aprobacie technicznej.

#### **2.6.4. Wymagania wobec materiałów ze względu na ochronę warunków pracy i środowiska**

Materiały stosowane do znakowania nawierzchni nie powinny zawierać substancji zagrażających zdrowiu ludzi i powodujących skażenie środowiska.

### **2.7. Przechowywanie i składowanie materiałów**

Materiały do oznakowania grubowarstwowego nawierzchni powinny zachować stałość swoich właściwości chemicznych i fizykochemicznych przez okres co najmniej 6 miesięcy składowania w warunkach określonych przez producenta.

Materiały do poziomego oznakowania dróg należy przechowywać w magazynach odpowiadających zaleceniom producenta, zwłaszcza zabezpieczających je od napromieniowania słonecznego, opadów i w temperaturze, dla:

- a) farb wodorozcieńczalnych od 5°C do 40°C,
- b) farb rozpuszczalnikowych od -5°C do 25°C,
- c) pozostałych materiałów - poniżej 40°C.

### **3. SPRZĘT**

#### **3.1. Ogólne wymagania dotyczące sprzętu**

Ogólne wymagania dotyczące sprzętu podano w STWiORB D-M-00.00.00 „Wymagania ogólne” pkt 3.

#### **3.2. Sprzęt do wykonania oznakowania poziomego**

Wykonawca przystępujący do wykonania oznakowania poziomego, w zależności od zakresu robót, powinien wykazać się możliwością korzystania z następującego sprzętu, zaakceptowanego przez Inżyniera:

- \* szczotek mechanicznych (zaleca się stosowanie szczotek wyposażonych w urządzenia odpylające) oraz szczotek ręcznych,
- \* frezarek,
- \* sprężarek,
- \* malowarek,
- \* układarek mas termoplastycznych i chemoutwardzalnych,
- \* wyklejarek do taśm,
- \* sprzętu do badań, określonego w STWiORB.

Wykonawca powinien zapewnić odpowiednią jakość, ilość i wydajność malowarek lub układarek proporcjonalną do wielkości i czasu wykonania całego zakresu robót.

### **4. TRANSPORT**

#### **4.1. Ogólne wymagania dotyczące transportu**

Ogólne wymagania dotyczące transportu podano w STWiORB D-M-00.00.00 „Wymagania ogólne” pkt 4.

#### **4.2. Przewóz materiałów do poziomego znakowania dróg**

Materiały do poziomego znakowania dróg należy przewozić w opakowaniach zapewniających szczelność, bezpieczny transport i zachowanie wymaganych właściwości materiałów. Pojemniki powinny być oznakowane zgodnie z normą PN-O-79252 [2]. W przypadku materiałów niebezpiecznych opakowania powinny być oznakowane zgodnie z rozporządzeniem Ministra Zdrowia [13].

Masy chemoutwardzalne należy transportować zgodnie z postanowieniami umowy międzynarodowej [14] dla transportu drogowego materiałów palnych, klasy 3, oraz szczegółowymi zaleceniami zawartymi w karcie charakterystyki wyrobu sporządzonej przez producenta. Wyroby, wyżej wymienione, nie posiadające karty charakterystyki nie powinny być dopuszczone do transportu.

### **5. WYKONANIE ROBÓT**

#### **5.1. Ogólne zasady wykonania robót**

Ogólne zasady wykonania robót podano w STWiORB D-M-00.00.00 „Wymagania ogólne” pkt 5. Nowe i odnowione nawierzchnie dróg przed otwarciem do ruchu muszą być oznakowane zgodnie z dokumentacją projektową.

#### **5.2. Warunki atmosferyczne**

W czasie wykonywania oznakowania temperatura nawierzchni i powietrza powinna wynosić co najmniej 5°C, a wilgotność względna powietrza powinna być zgodna z zaleceniami producenta lub wynosić co najwyżej 85%.

#### **5.3. Jednorodność nawierzchni znakowanej**

Poprawność wykonania znakowania wymaga jednorodności nawierzchni znakowanej. Nierówności i/lub miejsca napraw cząstkowych nawierzchni, które nie wyróżniają się od starej nawierzchni i nie mają większego rozmiaru niż 15% powierzchni znakowanej, uznaje się za powierzchnie jednorodne. Dla powierzchni niejednorodnych należy w STWiORB ustalić: rozmiary powierzchni niejednorodnej zgodnie z Systemem Oceny Stanu Nawierzchni (SOSN), odkształcenia nawierzchni (otwarte złącza podłużne, koleiny, spękania, przełomy, garby), wymagania wobec materiału do oznakowania nawierzchni i wymagania wobec Wykonawcy.

#### **5.4. Przygotowanie podłoża do wykonania znakowania**

Przed wykonaniem znakowania poziomego należy oczyścić powierzchnię nawierzchni malowanej z pyłu, kurzu, piasku, smarów, olejów i innych zanieczyszczeń, przy użyciu sprzętu wymienionego w STWiORB i zaakceptowanego przez Inżyniera.

Powierzchnia nawierzchni przygotowana do wykonania oznakowania poziomego musi być czysta i sucha.

#### **5.5. Przedznakowanie**

W celu dokładnego wykonania poziomego oznakowania drogi, można wykonać przedznakowanie, stosując się do ustaleń zawartych w dokumentacji projektowej, w załączniku nr 2 do rozporządzenia Ministra Infrastruktury [7], STWiORB i wskazaniach Inżyniera.

Do wykonania przedznakowania można stosować nietrwałą farbę, np. farbę silnie rozcieńczoną rozpuszczalnikiem. Zaleca się wykonywanie przedznakowania w postaci cienkich linii lub kropek. Początek i koniec znakowania należy zaznaczyć małą kreską poprzeczną.

W przypadku odnawiania przedznakowania drogi, gdy stare oznakowanie jest wystarczająco czytelne i zgodne z dokumentacją projektową, można przedznakowania nie wykonywać.

#### **5.6. Wykonanie oznakowania drogi**

##### **5.6.1. Dostarczenie materiałów i spełnienie zaleceń producenta materiałów**

Materiały do znakowania drogi, spełniające wymagania podane w punkcie 2, powinny być dostarczone w oryginalnych opakowaniach handlowych i stosowane zgodnie z zaleceniami STWiORB, producenta oraz wymaganiami znajdującymi się w aprobacie technicznej.

##### **5.6.2. Wykonanie oznakowania drogi materiałami grubowarstwowymi**

Wykonanie oznakowania powinno być zgodne z zaleceniami producenta materiałów, a w przypadku ich braku lub niepełnych danych - zgodne z poniższymi wskazaniem.

Materiał znakujący należy nakładać równomierną warstwą o grubości ustalonej w dokumentacji projektowej, zachowując wymiary i ostrość krawędzi. Grubość nanoszonej warstwy zaleca się kontrolować przy pomocy grzebienia



**Specyfikacje Techniczne Wykonania i Odbioru Robót Budowlanych dla zadania:  
„ROZBUDOWA DROGI WOJEWÓDZKIEJ NR 459 W MIEJSCOWOŚCI NAROK”**

pomiarowego na płycie metalowej, podkładanej na drodze malowarki. Ilość materiału zużyta w czasie prac, określona przez średnie zużycie na metr kwadratowy, nie może się różnić od ilości ustalonej, więcej niż o 20%.

W przypadku mas chemoutwardzalnych wszystkie większe prace (linie krawędziowe, segregacyjne na długich odcinkach dróg) powinny być wykonywane przy użyciu urządzeń samojezdnych z automatycznym podziałem linii i posypywaniem kulkami szklanymi z ew. materiałem uszorstniającym. W przypadku mniejszych prac, wielkość, wydajność i jakość sprzętu należy dostosować do ich zakresu i rozmiaru. Decyzję dotyczącą rodzaju sprzętu i sposobu wykonania znakowania podejmuje Inżynier na wniosek Wykonawcy.

## **6. KONTROLA JAKOŚCI ROBÓT**

### **6.1. Ogólne zasady kontroli jakości robót**

Ogólne zasady kontroli jakości robót podano w STWiORB D-M-00.00.00 „Wymagania ogólne” pkt 6.

### **6.2. Badanie przygotowania podłoża i przedznakowania**

Powierzchnia jezdni przed wykonaniem znakowania poziomego musi być całkowicie czysta i sucha.

Przedznakowanie powinno być wykonane zgodnie z wymaganiami punktu 5.5.

### **6.3. Badania wykonania oznakowania poziomego**

#### **6.3.1. Wymagania wobec oznakowania poziomego**

##### **6.3.1.1. Zasady**

Wymagania sprecyzowano przede wszystkim w celu określenia właściwości oznakowania dróg w czasie ich użytkowania. Wymagania określa się kilkoma parametrami reprezentującymi różne aspekty właściwości oznakowania dróg według PN-EN 1436:2000 [4] i PN-EN 1436:2000/A1:2005 [4a].

Badania wstępne, dla których określono pierwsze wymaganie, są wykonywane w celu kontroli przed odbiorem. Powinny być wykonane w terminie od 14 do 30 dnia po wykonaniu. Kolejne badania kontrolne należy wykonywać po okresie, od 3 do 6 miesięcy po wykonaniu i przed upływem 1 roku, oraz po 2, 3 i 4 latach dla materiałów o trwałości dłuższej niż 1 rok.

##### **6.3.1.2. Widzialność w dzień**

Widzialność oznakowania w dzień jest określona współczynnikiem luminancji  $\beta$  i barwą oznakowania wyrażoną współrzędnymi chromatycznymi.

Wartość współczynnika  $\beta$  powinna wynosić dla oznakowania nowego w terminie od 14 do 30 dnia po wykonaniu, barwy:

\* białej, na nawierzchni asfaltowej, co najmniej 0,40, klasa B3,

Wartość współczynnika  $\beta$  powinna wynosić po 30 dniu od wykonania dla całego okresu użytkowania oznakowania, barwy:

\* białej, na nawierzchni asfaltowej, co najmniej 0,30, klasa B2,

Barwa oznakowania powinna być określona wg PN-EN 1436:2000 [4] przez współrzędne chromatyczne x i y, które dla suchego oznakowania powinny leżeć w obszarze zdefiniowanym przez cztery punkty narożne podane w tablicy 1 i na wykresach (rys. 1, 2 i 3).

Tablica 1. Punkty narożne obszarów chromatyczności oznakowań dróg

Punkt narożny nr		1	2	3	4
Oznakowanie białe	x	0,355	0,305	0,285	0,335
	y	0,355	0,305	0,325	0,375
Oznakowanie żółte klasa Y1	x	0,443	0,545	0,465	0,389
	y	0,399	0,455	0,535	0,431
Oznakowanie żółte klasa Y2	x	0,494	0,545	0,465	0,427
	y	0,427	0,455	0,535	0,483
Oznakowanie czerwone	x	0,690	0,530	0,495	0,655
	y	0,310	0,300	0,335	0,345
Oznakowanie niebieskie	x	0,078	0,200	0,240	0,137
	y	0,171	0,255	0,210	0,038

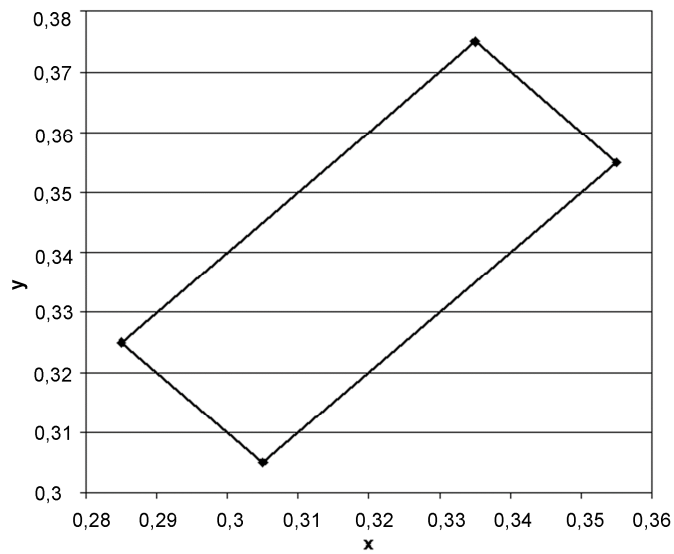

Rys. 1. Współrzędne chromatyczności x,y dla barwy białej oznakowania

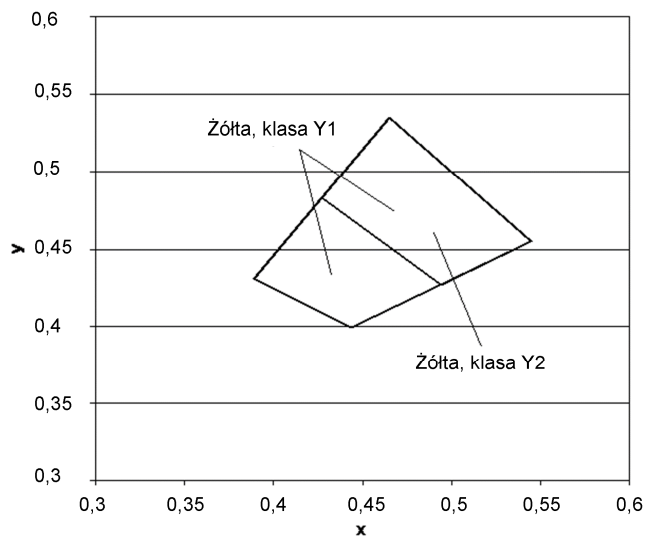

Rys.2. Współrzędne chromatyczności x,y dla barwy żółtej oznakowania

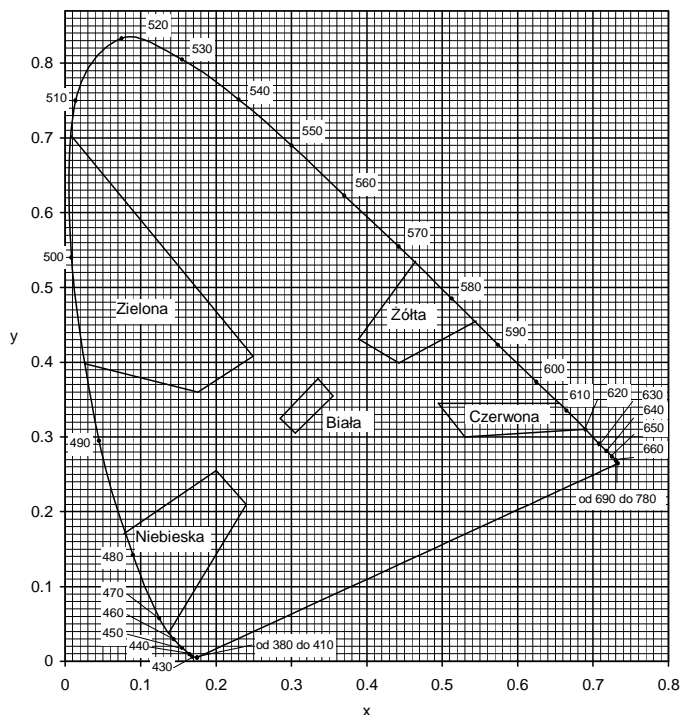

Rys. 3. Granice barw białej, żółtej, czerwonej, niebieskiej i zielonej oznakowania

Pomiar współczynnika luminancji  $\beta$  może być zastąpiony pomiarem współczynnika luminancji w świetle rozproszonym Qd, wg PN-EN 1436:2000 [4] lub wg POD.97 [9] i POD.2006 (po wydaniu) [10].

Do określenia odbicia światła dziennego lub odbicia oświetlenia drogi od oznakowania stosuje się współczynnik luminancji w świetle rozproszonym Qd.

Wartość współczynnika Qd dla oznakowania nowego w ciągu 14 - 30 dni po wykonaniu powinna wynosić dla oznakowania świeżego, barwy:

- \* białej, co najmniej  $130 \text{ mcd m}^{-2} \text{ lx}^{-1}$  (nawierzchnie asfaltowe), klasa Q3,

Wartość współczynnika Qd powinna wynosić dla oznakowania eksploatowanego po 30 dniu od wykonania, w ciągu całego okresu użytkowania, barwy:

- \* białej, co najmniej  $100 \text{ mcd m}^{-2} \text{ lx}^{-1}$  (nawierzchnie asfaltowe), klasa Q2,

#### 6.3.1.3. Widzialność w nocy

Za miarę widzialności w nocy przyjęto powierzchniowy współczynnik odbłasku  $R_L$ , określane według PN-EN 1436:2000 [4] z uwzględnieniem podziału na klasy PN-EN 1436:2000/A1:2005 [4a].

Wartość współczynnika  $R_L$  powinna wynosić dla oznakowania nowego (w stanie suchym) w ciągu 14 - 30 dni po wykonaniu, barwy:

- \* białej, h, co najmniej  $200 \text{ mcd m}^{-2} \text{ lx}^{-1}$ , klasa R4,

Wartość współczynnika  $R_L$  powinna wynosić dla oznakowania eksploatowanego w ciągu od 2 do 6 miesięcy po wykonaniu, barwy:

- \* białej, co najmniej  $150 \text{ mcd m}^{-2} \text{ lx}^{-1}$ , klasa R3

Wartość współczynnika  $R_L$  powinna wynosić dla oznakowania eksploatowanego od 7 miesiąca po wykonaniu, barwy:

- \* białej, co najmniej  $100 \text{ mcd m}^{-2} \text{ lx}^{-1}$ , klasa R2,

Na nawierzchniach o grubej makroteksturze, takich jak: powierzchniowe utrwalenie oraz na nawierzchniach niejednorodnych można wyjątkowo, tylko na drogach określonych w tabelicy 5, dopuścić wartość współczynnika odbłasku  $R_L = 70 \text{ mcd m}^{-2} \text{ lx}^{-1}$ , klasa R1 dla oznakowania cienkowarstwowego eksploatowanego od 6 miesiąca po wykonaniu.

Na nawierzchniach nowych z warstwą ścierną z SMA zaleca się stosować materiały grubowarstwowe.

W szczególnie uzasadnionych przypadkach możliwe jest ustalenie w STWiORB wyższych klas wymagań wg PN-EN 1436:2000/A1:2005 [4a].

#### 6.3.1.4. Szorstkość oznakowania

Miarą szorstkości oznakowania jest wartość wskaźnika szorstkości SRT (Skid Resistance Tester) mierzona wahadłem angielskim, wg PN-EN 1436:2000 [4] lub POD.97 [9] i POD.2006 (po wydaniu) [10]. Wartość SRT symuluje warunki, w których pojazd wyposażony w typowe opony hamuje z blokadą kół przy prędkości 50 km/h na mokrej nawierzchni.

Wymaga się, aby wartość wskaźnika szorstkości SRT wynosiła na oznakowaniu:

- \* w ciągu całego okresu użytkowania, co najmniej 45 jednostek SRT (klasa S1).

Dopuszcza się podwyższenie w STWiORB wymagania szorstkości do 50 – 60 jednostek SRT (klasy S2 – S3), w uzasadnionych przypadkach. Uzyskanie większej szorstkości oznakowania, wiąże się z zastosowaniem kruszywa

**Specyfikacje Techniczne Wykonania i Odbioru Robót Budowlanych dla zadania:**  
**„ROZBUDOWA DROGI WOJEWÓDZKIEJ NR 459 W MIEJSCOWOŚCI NAROK”**

przeciwpoślizgowego samego lub w mieszaninie z kulkami szklanymi wg PN-EN 1423:2001 [3]. Należy przy tym wziąć pod uwagę jednocześnie obniżenie wartości współczynnika lustrzaności i współczynnika odbłasku.

Szorstkość oznakowania, na którym nie zastosowano kruszywa przeciwpoślizgowego, zazwyczaj wzrasta w okresie eksploatacji oznakowania, dlatego nie należy wymagać wyższej jego wartości na starcie, a niższej w okresie gwarancji.

Wykonywanie pomiarów wskaźnika szorstkości SRT dotyczy oznakowań jednolitych, płaskich, wykonanych farbami, masami termoplastycznymi, masami chemoutwardzalnymi i taśmami. Pomiar na oznakowaniu strukturalnym jest, jeśli możliwy, to nie miarodajny. W przypadku oznakowania z wygarbieniami i punktowymi elementami odblaskowymi pomiar nie jest możliwy.

*UWAGA: Wskaźnik szorstkości SRT w normach powierzchniowych został nazwany PTV (Polishing Test Value) za PN-EN 13 036-4:2004(U)[6a]. Metoda pomiaru i sprzęt do jego wykonania są identyczne z przyjętymi w PN-EN 1436:2000[4] dla oznakowań poziomych.*

#### 6.3.1.5. Trwałość oznakowania

W stosunku do materiałów grubowarstwowych i taśm ocena ta jest stosowana dopiero po 2, 3, 4, 5 i 6 latach, gdy w oznakowaniu pojawiają się przetarcia do nawierzchni.

W celach kontrolnych trwałość jest oceniana pośrednio przez sprawdzenie spełniania wymagań widoczności w dzień, w nocy i szorstkości.

#### 6.3.1.6. Czas schnięcia oznakowania (względnie czas do przejezdności oznakowania)

Za czas schnięcia oznakowania przyjmuje się czas upływający między wykonaniem oznakowania a jego oddaniem do ruchu.

Czas schnięcia oznakowania nie powinien przekraczać czasu gwarantowanego przez producenta, z tym że nie może przekraczać 2 godzin w przypadku wymalowań nocnych i 1 godziny w przypadku wymalowań dziennych. Metoda oznaczenia czasu schnięcia znajduje się w POD.97 [9] lub POD.2006 (po wydaniu) [10].

#### 6.3.1.7. Grubość oznakowania

Grubość oznakowania, tj. podwyższenie ponad górną powierzchnię nawierzchni, powinna wynosić dla:

a) oznakowania grubowarstwowego, co najmniej 0,90 mm i co najwyżej 5 mm,

Kontrola grubości oznakowania jest istotna w przypadku, gdy Wykonawca nie udziela gwarancji lub gdy nie są wykonywane pomiary kontrolne za pomocą aparatury lub poprzez ocenę wizualną.

#### 6.3.2. Badania wykonania znakowania poziomego z materiału grubowarstwowego

Wykonawca wykonując znakowanie poziome z materiału grubowarstwowego przeprowadza przed rozpoczęciem każdej pracy oraz w czasie jej wykonywania, co najmniej raz dziennie, lub zgodnie z ustaleniem STWiORB, następujące badania:

a) przed rozpoczęciem pracy:

- \* sprawdzenie oznakowania opakowań,
- \* wizualną ocenę stanu materiału, w zakresie jego jednorodności i widocznych wad,
- \* pomiar wilgotności względnej powietrza,
- \* pomiar temperatury powietrza i nawierzchni,
- \* badanie lepkości farby, wg POD.97 [9] lub POD.2006 (po wydaniu) [10],

b) w czasie wykonywania pracy:

- \* pomiar grubości warstwy oznakowania,
- \* pomiar czasu schnięcia, wg POD.97 [9] lub POD.2006 (po wydaniu) [10],
- \* wizualną ocenę równomierności rozłożenia kulek szklanych podczas objazdu w nocy,
- \* pomiar poziomych wymiarów oznakowania, na zgodność z dokumentacją projektową i załącznikiem nr 2 do rozporządzenia Ministra Infrastruktury [7],
- \* wizualną ocenę równomierności skropienia (rozłożenia materiału) na całej szerokości linii,
- \* oznaczenia czasu przejezdności, wg POD.97 [9] lub POD.2006 (po wydaniu) [10].

Protokół z przeprowadzonych badań wraz z jedną próbką, jednoznacznie oznakowaną, na blasze (300 x 250 x 1,5 mm) Wykonawca powinien przechować do czasu upływu okresu gwarancji.

Do odbioru i w przypadku wątpliwości dotyczących wykonania oznakowania poziomego, Inżynier może zlecić wykonanie badań:

- \* widzialności w nocy,
- \* widzialności w dzień,
- \* szorstkości,

odpowiadających wymaganiom podanym w punkcie 6.3.1 i wykonanych według metod określonych w Warunkach technicznych POD.97 [9] lub POD.2006 (po wydaniu) [10]. Jeżeli wyniki tych badań wykażą wadliwość wykonanego oznakowania to koszt badań ponosi Wykonawca, w przypadku przeciwnym - Zamawiający. Badania powinien zlecać Zamawiający do niezależnego laboratorium badawczego, co gwarantuje większą wiarygodność wyników.

W przypadku wykonywania pomiarów współczynnika odblaskowości i współczynników lustrzaności aparatami ręcznymi częstotliwość pomiarów należy dostosować do długości badanego odcinka, zgodnie z tablicą 2. W każdym z mierzonych punktów należy wykonać po 5 odczytów współczynnika odbłasku i po 3 odczyty współczynników lustrzaności w odległości jeden od drugiego minimum 1 m.

Tablica 2. Częstotliwość pomiarów współczynników odblaskowości i lustrzaności aparatami ręcznymi

Lp.	Długość odcinka, km	Częstotliwość pomiarów, co najmniej	Minimalna ilość pomiarów
1	od 0 do 3	od 0,1 do 0,5 km	3-6
2	od 3 do 10	co 1 km	11

**Specyfikacje Techniczne Wykonania i Odbioru Robót Budowlanych dla zadania:  
„ROZBUDOWA DROGI WOJEWÓDZKIEJ NR 459 W MIEJSCOWOŚCI NAROK”**

3	od 10 do 20	co 2 km	11
4	od 20 do 30	co 3 km	11
5	powyżej 30	co 4 km	> 11

Wartość wskaźnika szorstkości zaleca się oznaczyć w 2 – 4 punktach oznakowania odcinka.

**6.3.3. Zbiornicze zestawienie wymagań dla materiałów i oznakowań**

W tabelicy 3 podano zbiornicze zestawienie dla materiałów.

W tabelicy 5 podano zbiornicze zestawienie dla oznakowań na pozostałych drogach.

Tablica 3. Zbiornicze zestawienie wymagań dla materiałów

Lp.	Właściwość	Jednostka	Wymagania
1	Zawartość składników lotnych w materiałach do znakowania – rozpuszczalników organicznych – rozpuszczalników aromatycznych – benzenu i rozpuszczalników chlorowanych	% (m/m) % (m/m) % (m/m)	≤ 25 ≤ 8 0
2	Właściwości kulek szklanych – współczynnik załamania światła – zawartość kulek z defektami	- %	≥ 1,5 20
3	Okres stałości właściwości materiałów do znakowania przy składowaniu	miesiące	≥ 6

Tablica 5. Zbiornicze zestawienie wymagań dla oznakowań

Lp.	Właściwość	Jednostka	Wymagania	Klasa
1	Współczynnik odblasku $R_L$ dla oznakowania nowego (w ciągu 14 - 30 dni po wykonaniu) w stanie suchym barwy: – białej, – żółtej tymczasowej	$mcd\ m^{-2}\ lx^{-1}$ $mcd\ m^{-2}\ lx^{-1}$	≥ 200 ≥ 150	R4 R3
2	Współczynnik odblasku $R_L$ dla oznakowania eksploatowanego od 2 do 6 miesięcy po wykonaniu, barwy: – białej, – żółtej	$mcd\ m^{-2}\ lx^{-1}$ $mcd\ m^{-2}\ lx^{-1}$	≥ 150 ≥ 100	R3 R2
3	Współczynnik odblasku $R_L$ dla oznakowania suchego od 7 miesięcy po wykonaniu barwy białej	$mcd\ m^{-2}\ lx^{-1}$	≥ 100	R2
4	Współczynnik odblasku $R_L$ dla grubowarstwowego strukturalnego oznakowania wilgotnego od 14 do 30 dnia po wykonaniu, barwy białej	$mcd\ m^{-2}\ lx^{-1}$	≥ 50	RW3
5	Współczynnik odblasku $R_L$ dla grubowarstwowego strukturalnego oznakowania wilgotnego po 30 dniu od wykonania, barwy białej	$mcd\ m^{-2}\ lx^{-1}$	≥ 35	RW2
6	Współczynnik luminancji $\beta$ dla oznakowania nowego (od 14 do 30 dnia po wykonaniu) barwy: – białej na nawierzchni asfaltowej, – białej na nawierzchni betonowej, – żółtej	- - -	≥ 0,40 ≥ 0,50 ≥ 0,30	B3 B4 B2
7	Współczynnik luminancji $\beta$ dla oznakowania eksploatowanego (po 30 dniu od wykonania) barwy: - białej - żółtej	- -	≥ 0,30 ≥ 0,20	B2 B1
8	Współczynnik luminancji w świetle rozproszonym $Q_d$ (alternatywnie do $\beta$ ) dla oznakowania nowego w ciągu od 14 do 30 dnia po wykonaniu, barwy: – białej na nawierzchni asfaltowej	$mcd\ m^{-2}\ lx^{-1}$	≥ 130	Q3

**Specyfikacje Techniczne Wykonania i Odbioru Robót Budowlanych dla zadania:  
„ROZBUDOWA DROGI WOJEWÓDZKIEJ NR 459 W MIEJSCOWOŚCI NAROK”**

Lp.	Właściwość	Jednostka	Wymagania	Klasa
9	Współczynnik luminancji w świetle rozproszonym Qd (alternatywnie do $\beta$ ) dla oznakowania eksploatowanego w ciągu całego okresu eksploatacji po 30 dniu od wykonania, barwy: – białej na nawierzchni asfaltowej	mcd m <sup>-2</sup> lx <sup>-1</sup>	≥ 100	Q2
10	Szorstkość oznakowania eksploatowanego	wskaźnik SRT	≥ 45	S1
11	Trwałość oznakowania cienkowarstwowego po 12 miesiącach:	skala LCPC	≥ 6	-
12	Czas schnięcia materiału na nawierzchni – w dzień – w nocy	h h	≤ 1 ≤ 2	- -

#### 6.4. Tolerancje wymiarów oznakowania

##### 6.4.1. Tolerancje nowo wykonanego oznakowania

Tolerancje nowo wykonanego oznakowania poziomego, zgodnego z dokumentacją projektową i załącznikiem nr 2 do rozporządzenia Ministra Infrastruktury z 3.07.2003 r. [7], powinny odpowiadać następującym warunkom:

- \* szerokość linii może różnić się od wymaganej o  $\pm 5$  mm,
- \* długość linii może być mniejsza od wymaganej co najwyżej o 50 mm lub większa co najwyżej o 150 mm,
- \* dla linii przerywanych, długość cyklu składającego się z linii i przerwy nie może odbiegać od średniej liczonej z 10 kolejnych cykli o więcej niż  $\pm 50$  mm długości wymaganej,

Przy wykonywaniu nowego oznakowania poziomego, spowodowanego zmianami organizacji ruchu, należy dokładnie usunąć zbędne stare oznakowanie.

## 7. OBMIAR ROBÓT

### 7.1. Ogólne zasady obmiaru robót

Ogólne zasady obmiaru robót podano w STWiORB D-M-00.00.00 „Wymagania ogólne” pkt 7.

### 7.2. Jednostka obmiarowa

Jednostką obmiarową oznakowania poziomego jest:

- m<sup>2</sup> (metr kwadratowy) powierzchni naniesionych oznakowań,

## 8. ODBIÓR ROBÓT

### 8.1. Ogólne zasady odbioru robót

Ogólne zasady odbioru robót podano w STWiORB D-M-00.00.00 „Wymagania ogólne” pkt 8.

Roboty uznaje się za wykonane zgodnie z dokumentacją projektową, STWiORB i wymaganiami Inżyniera, jeżeli wszystkie pomiary i badania, z zachowaniem tolerancji wg pkt 6, dały wyniki pozytywne.

### 8.2. Odbiór robót zanikających i ulegających zakryciu

Odbiór robót zanikających i ulegających zakryciu, w zależności od przyjętego sposobu wykonania robót, może być dokonany po:

- \* przedznakowaniu,

### 8.3. Odbiór ostateczny

Odbioru ostatecznego należy dokonać po całkowitym zakończeniu robót, na podstawie wyników pomiarów i badań jakościowych określonych w punktach od 2 do 6.

### 8.4. Odbiór pogwarancyjny

Odbioru pogwarancyjnego należy dokonać po upływie okresu gwarancyjnego, ustalonego w STWiORB. Sprawdzeniu podlegają cechy oznakowania określone niniejszym STWiORB na podstawie badań wykonanych przed upływem okresu gwarancyjnego.

Zaleca się stosowanie następujących minimalnych okresów gwarancyjnych:

- \* na przejściach dla pieszych w miejscowościach: co najmniej 3 miesiące,
- b) dla oznakowania grubowarstwowego, oznakowania taśmami: co najmniej 24 miesiące.

## 9. PODSTAWA PŁATNOŚCI

### 9.1. Ogólne ustalenia dotyczące podstawy płatności

Ogólne ustalenia dotyczące podstawy płatności podano w STWiORB D-M-00.00.00 „Wymagania ogólne” pkt 9. Ponadto Zamawiający powinien tak sformułować umowę, aby Wykonawca musiał doprowadzić oznakowanie do wymagań zawartych w STWiORB w przypadku zauważenia niezgodności.

### 9.2. Cena jednostki obmiarowej

Cena 1 m<sup>2</sup> wykonania robót obejmuje:

- \* prace pomiarowe, roboty przygotowawcze i oznakowanie robót,
- \* przygotowanie i dostarczenie materiałów,
- \* przedznakowanie,
- \* naniesienie powłoki znaków na nawierzchnię drogi o kształtach i wymiarach zgodnych z dokumentacją projektową i załącznikiem nr 2 do rozporządzenia Ministra Infrastruktury [7],
- \* ochrona znaków przed zniszczeniem przez pojazdy w czasie prowadzenia robót,
- \* przeprowadzenie pomiarów i badań laboratoryjnych wymaganych w specyfikacji technicznej.

## 10. PRZEPISY ZWIĄZANE

### 10.1. Normy

1. PN-89/C-81400 Wyroby lakierowe. Pakowanie, przechowywanie i transport

**Specyfikacje Techniczne Wykonania i Odbioru Robót Budowlanych dla zadania:  
„ROZBUDOWA DROGI WOJEWÓDZKIEJ NR 459 W MIEJSCOWOŚCI NAROK”**

---

- |     |                           |  |
|-----|---------------------------|--|
| 2.  | PN-85/O-79252             | Opakowania transportowe z zawartością. Znaki i znakowanie. Wymagania podstawowe  |
| 3.  | PN-EN 1423:2000           | Materiały do poziomego oznakowania dróg Materiały do posypywania. Kulki szklane, kruszywo przeciwpoślizgowe i ich mieszaniny)                  |
| 3a. | PN-EN 1423:2001/A1:2005   | Materiały do poziomego oznakowania dróg Materiały do posypywania. Kulki szklane, kruszywo przeciwpoślizgowe i ich mieszaniny (Zmiana A1)       |
| 4.  | PN-EN 1436:2000           | Materiały do poziomego oznakowania dróg. Wymagania dotyczące poziomego oznakowania dróg  |
| 4a. | PN-EN 1436:2000/A1:2005   | Materiały do poziomego oznakowania dróg. Wymagania dotyczące poziomego oznakowania dróg (Zmiana A1)  |
| 5.  | PN-EN 1463-1:2000         | Materiały do poziomego oznakowania dróg. Punktowe elementy odblaskowe Część 1: Wymagania dotyczące charakterystyki nowego elementu             |
| 5a. | PN-EN 1463-1:2000/A1:2005 | Materiały do poziomego oznakowania dróg. Punktowe elementy odblaskowe Część 1: Wymagania dotyczące charakterystyki nowego elementu (Zmiana A1) |
| 5b. | PN-EN 1463-2:2000         | Materiały do poziomego oznakowania dróg. Punktowe elementy odblaskowe Część 2: Badania terenowe  |
| 6.  | PN-EN 1871:2003           | Materiały do poziomego oznakowania dróg. Właściwości fizyczne  |
| 6a. | PN-EN 13036-4:2004(U)     | Drogi samochodowe i lotniskowe – Metody badań – Część 4: Metoda pomiaru oporów poślizgu/poślizgnięcia na powierzchni: próba wahadła            |

**10.2. Przepisy związane i inne dokumenty**

7. Załącznik nr 2 do rozporządzenia Ministra Infrastruktury z dnia 3 lipca 2003 r. Szczegółowe warunki techniczne dla znaków drogowych poziomych i warunki ich umieszczania na drogach (Dz. U. nr 220, poz. 2181)
8. Rozporządzenie Ministra Infrastruktury z dnia 11 sierpnia 2004 r. w sprawie sposobów deklarowania zgodności wyrobów budowlanych oraz sposobu znakowania ich znakiem budowlanym (Dz. U. nr 198, poz. 2041)
9. Warunki Techniczne. Poziome znakowanie dróg. POD.97. Seria „I” - Informacje, Instrukcje. Zeszyt nr 55. IBDiM, Warszawa, 1997
10. Warunki Techniczne. Poziome znakowanie dróg. POD.2006. Seria „I” - Informacje, Instrukcje. IBDiM, Warszawa, w opracowaniu
11. Prawo przewozowe (Dz. U. nr 53 z 1984 r., poz. 272 z późniejszymi zmianami)
12. Rozporządzenie Ministra Infrastruktury z dnia 11 sierpnia 2004 r. w sprawie systemów oceny zgodności, wymagań jakie powinny spełniać notyfikowane jednostki uczestniczące w ocenie zgodności oraz sposobu oznaczania wyrobów budowlanych oznakowaniem CE (Dz. U. nr 195, poz. 2011)
13. Rozporządzenie Ministra Zdrowia z dnia 2 września 2003 r. w sprawie oznakowania opakowań substancji niebezpiecznych i preparatów niebezpiecznych (Dz. U. nr 73, poz. 1679)
14. Umowa europejska dotycząca międzynarodowego przewozu towarów niebezpiecznych (RID/ADR)
15. Rozporządzenie Ministra Infrastruktury z dnia 8 listopada 2004 r. w sprawie aprobat technicznych oraz jednostek organizacyjnych uprawnionych do ich wydania (Dz.U. nr 249, poz. 2497)

## **D.07.02.01**

## **OZNAKOWANIE PIONOWE**

### **1. WSTĘP**

#### **1.1. Przedmiot Specyfikacji Technicznej Wykonania i Odbioru Robót Budowlanych**

Przedmiotem niniejszej Specyfikacji Technicznej Wykonania i Odbioru Robót Budowlanych są wymagania dotyczące wykonania i odbioru Robót budowlanych w ramach realizacji zadania: „Rozbudowa drogi wojewódzkiej nr 459 w miejscowości Narok”.

#### **1.2. Zakres stosowania STWiORB**

Specyfikacji Technicznej Wykonania i Odbioru Robót Budowlanych jest stosowana jako dokument przetargowy i kontraktowy przy zleceniu i realizacji robót wymienionych w pkt. 1.1.

#### **1.3. Zakres robót objętych STWiORB**

Ustalenia zawarte w niniejszej specyfikacji dotyczą zasad prowadzenia robót związanych z wykonywaniem i odbiorem oznakowania pionowego stosowanego na drogach.

Wszystkie znaki należy wykonać jako „średnie”, pokryte folią II-generacji.

Zakres robót obejmuje wykonanie oznakowanie pionowego:

- słupki do znaków pionowych.
- przymocowanie tablic znaków drogowych znaki A,
- przymocowanie tablic znaków drogowych znaki B,
- przymocowanie tablic znaków drogowych znaki C,
- przymocowanie tablic znaków drogowych znaki D,
- przymocowanie tablic znaków drogowych znaki E,
- przymocowanie tablic znaków drogowych znaki T,

#### **1.4. Określenia podstawowe**

**1.4.1.** Stały znak drogowy pionowy - składa się z lica, tarczy z uchwytem montażowym oraz z konstrukcji wsporczej.

**1.4.2.** Tarcza znaku - płaska powierzchnia z usztywnioną krawędzią, na której w sposób trwały umieszczone jest lico znaku. Tarcza może być wykonana z blachy stalowej ocynkowanej ogniowo albo aluminiowej zabezpieczona przed procesami korozji powłokami ochronnymi zapewniającymi jakość i trwałość wykonanego znaku.

**1.4.3.** Lico znaku - przednia część znaku, wykonana z samoprzylepnej folii odblaskowej wraz z naniesioną treścią, wykonaną techniką druku sitowego, wyklejaną z transparentnych folii ploterowych lub z folii odblaskowych.

**1.4.4.** Uchwyt montażowy - element stalowy lub aluminiowy zabezpieczony przed korozją, służący do zamocowania w sposób rozłączny tarczy znaku do konstrukcji wsporczej.

**1.4.5.** Znak drogowy odblaskowy - znak, którego lico wykazuje właściwości odblaskowe (wykonane jest z materiału o odbiciu powrotnym - współdrożnym).

**1.4.6.** Konstrukcja wsporcza znaku - każdy rodzaj konstrukcji (słupki, słup, słupy, kratownice, wysięgniki, bramy, wsporniki itp.) gwarantujący przenoszenie obciążeń zmiennych i stałych działających na konstrukcję i zamontowane na niej znaki lub tablice.

**1.4.7.** Znak nowy - znak użytkowany (ustawiony na drodze) lub magazynowany w okresie do 3 miesięcy od daty produkcji.

**1.4.8.** Pozostałe określenia podstawowe są zgodne z obowiązującymi, odpowiednimi polskimi normami i z definicjami podanymi w STWiORB D-M-00.00.00 „Wymagania ogólne” pkt 1.4.

#### **1.5. Ogólne wymagania dotyczące robót**

Ogólne wymagania dotyczące robót podano w STWiORB D-M-00.00.00 „Wymagania ogólne” pkt 1.5.

### **2. MATERIAŁY**

#### **2.1. Ogólne wymagania dotyczące materiałów**

Ogólne wymagania dotyczące materiałów, ich pozyskiwania i składowania podano w STWiORB D-M-00.00.00 „Wymagania ogólne” pkt 2.

#### **2.2. Dopuszczenie do stosowania**

Producent znaków drogowych powinien posiadać dla swojego wyrobu aprobatę techniczną, certyfikat zgodności nadany mu przez uprawnioną jednostkę certyfikującą, znak budowlany „B” i wystawioną przez siebie deklarację zgodności, zgodnie z rozporządzeniem Ministra Infrastruktury [26]. Folie odblaskowe stosowane na lica znaków drogowych powinny posiadać aprobatę techniczną wydaną przez uprawnioną jednostkę oraz deklarację zgodności wystawioną przez producenta. Słupki, blachy i inne elementy konstrukcyjne powinny mieć deklaracje zgodności z odpowiednimi normami.

W załączniku nr 1 do rozporządzenia Ministra Infrastruktury z dnia 3 lipca 2003 w sprawie szczegółowych warunków technicznych dla znaków i sygnałów drogowych oraz urządzeń bezpieczeństwa ruchu drogowego i warunków ich umieszczania na drogach [25], podano szczegółowe informacje odnośnie wymagań dla znaków pionowych.

#### **2.3. Materiały stosowane do fundamentów znaków**

Fundamenty dla zamocowania konstrukcji wsporczych znaków mogą być wykonywane jako:

- \* z betonu wykonywanego „na mokro”,
- \* inne rozwiązania zaakceptowane przez Inżyniera.

Dla fundamentów należy opracować dokumentację techniczną zgodną z obowiązującymi przepisami.

Fundamenty pod konstrukcje wsporcze oznakowania kierunkowego należy wykonać z betonu klasy, co najmniej C16/20 wg PN-EN 206-1:2000 [9]. Wykonanie i osadzenie kotew fundamentowych należy wykonać zgodnie z normą PN-B-03215:1998 [6]. Posadowienie fundamentów należy wykonać na głębokość poniżej przemarzania gruntu.

#### **2.4. Konstrukcje wsporcze**

##### **2.4.1. Ogólne charakterystyki konstrukcji**

Konstrukcje wsporcze znaków pionowych należy wykonać zgodnie z dokumentacją projektową uwzględniającą wymagania postawione w PN-EN 12899-1:2005[16] i STWiORB, a w przypadku braku wystarczających ustaleń, zgodnie z propozycją Wykonawcy zaakceptowaną przez Inżyniera.



**Specyfikacje Techniczne Wykonania i Odbioru Robót Budowlanych dla zadania:  
„ROZBUDOWA DROGI WOJEWÓDZKIEJ NR 459 W MIEJSCOWOŚCI NAROK”**

---

Konstrukcje wsporcze do znaków i tablic należy zaprojektować i wykonać w sposób gwarantujący stabilne i prawidłowe ustawienie w pasie drogowym.

Parametry techniczne konstrukcji uzależnione są od powierzchni montowanych znaków i tablic oraz od ilości i sposobu ich usytuowania w terenie. W miejscach wskazanych przez projektanta inżynierii ruchu, gdzie występuje szczególnie niebezpieczeństwo bezpośredniej kolizji z konstrukcją wsporczą, usytuowanie i jej dobór wymagają oddzielnych rozwiązań projektowych spełniających warunek bezpieczeństwa dla użytkowników dróg. W takich przypadkach należy stosować konstrukcje zabezpieczające bierne bezpieczeństwo kategorii HE, zgodne z PN-EN 12 767:2003 [15].

Wyróżnia się trzy kategorie biernego bezpieczeństwa dla konstrukcji wsporczych:

- pochłaniająca energię w wysokim stopniu (HE),
- pochłaniająca energię w niskim stopniu (LE),
- nie pochłaniająca energii (NE).

#### **2.4.2. Rury**

Rury powinny odpowiadać wymaganiom PN-H-74200:1998, [22], PN-84/H-74220 [3] lub innej normy zaakceptowanej przez Inżyniera.

Powierzchnia zewnętrzna i wewnętrzna rur nie powinna wykazywać wad w postaci łusek, pęknięć, zwalcowania i naderwań. Dopuszczalne są nieznaczne nierówności, pojedyncze rysy wynikające z procesu wytwarzania, mieszczące się w granicach dopuszczalnych odchyłek wymiarowych.

Końce rur powinny być obcięte równo i prostopadłe do osi rury.

Pożądane jest, aby rury były dostarczane o długościach:

- dokładnych, zgodnych z zamówieniem; z dopuszczalną odchyłką  $\pm 10$  mm,
- wielokrotnych w stosunku do zamówionych długości dokładnych poniżej 3 m z naddatkiem 5 mm na każde cięcie i z dopuszczalną odchyłką dla całej długości wielokrotnej, jak dla długości dokładnych.

Rury powinny być proste. Dopuszczalna miejscowa krzywizna nie powinna przekraczać 1,5 mm na 1 m długości rury.

Rury powinny być wykonane ze stali w gatunkach dopuszczonych przez PN-H-84023.07 [5], lub inne normy.

Rury powinny być dostarczone bez opakowania w wiązkach lub luzem względnie w opakowaniu uzgodnionym z Zamawiającym. Rury powinny być cechowane indywidualnie lub na przywieszkach metalowych.

#### **2.4.3. Kształtowniki**

Kształtowniki powinny odpowiadać wymaganiom PN-91/H-93010 [23]. Powierzchnia kształtownika powinna być charakterystyczna dla procesu walcowania i wolna od wad jak widoczne łuski, pęknięcia, zwalcowania i naderwania. Dopuszczalne są usunięte wady przez szlifowanie lub dłutowanie z tym, że obrobiona powierzchnia powinna mieć łagodne wycięcia i zaokrąglone brzegi, a grubość kształtownika nie może zmniejszyć się poza dopuszczalną dolną odchyłkę wymiarową dla kształtownika.

Kształtowniki powinny być obcięte prostopadłe do osi wzdłużnej kształtownika. Powierzchnia końców kształtownika nie powinna wykazywać rzadzisz, rozwarstwień, pęknięć i śladów jamy skurczowej widocznych nie uzbrojonym okiem.

Kształtowniki powinny być ze stali St3W lub St4W oraz mieć własności mechaniczne według aktualnej normy uzgodnionej pomiędzy Zamawiającym i wytwórcą.

#### **2.4.4. Powłoki metalizacyjne cynkowe**

W przypadku zastosowania powłoki metalizacyjnej cynkowej na konstrukcjach stalowych, powinna ona spełniać wymagania PN EN ISO 1461:2000 [12] i PN-EN 10240:2001 [12a]. Minimalna grubość powłoki cynkowej powinna wynosić 60  $\mu$ m.

Powierzchnia powłoki powinna być ciągła i jednorodna pod względem ziarnistości. Nie może ona wykazywać widocznych wad jak rysy, pęknięcia, pęcherze lub odstąpienie powłoki od podłoża.

#### **2.4.5. Gwarancja producenta lub dostawcy na konstrukcję wsporczą**

Producent lub dostawca każdej konstrukcji wsporczej, a w przypadku znaków umieszczanych na innych obiektach lub konstrukcjach (wiadukty nad drogą, kładki dla pieszych, słupy latarni itp.), także elementów służących do zamocowania znaków na tym obiekcie lub konstrukcji, obowiązany jest do wydania gwarancji na okres trwałości znaku uzgodniony z odbiorcą. Przedmiotem gwarancji są właściwości techniczne konstrukcji wsporczej lub elementów mocujących oraz trwałość zabezpieczenia przeciwkorozyjnego.

W przypadku słupków znaków pionowych ostrzegawczych, zakazu, nakazu i informacyjnych o standardowych wymiarach oraz w przypadku elementów, służących do zamocowania znaków do innych obiektów lub konstrukcji - gwarancja może być wydana dla partii dostawy. W przypadku konstrukcji wsporczej dla znaków drogowych bramowych i wysięgnikowych gwarancja jest wystawiana indywidualnie dla każdej konstrukcji wsporczej. Minimalny okres trwałości konstrukcji wsporczej powinien wynosić 10 lat.

### **2.5. Tarcza znaku**

#### **2.5.1. Trwałość materiałów na wpływy zewnętrzne**

Materiały użyte na lico i tarczę znaku oraz połączenie lica znaku z tarczą znaku, a także sposób wykończenia znaku, muszą wykazywać pełną odporność na oddziaływanie światła, zmian temperatury, wpływy atmosferyczne i występujące w normalnych warunkach oddziaływania chemiczne (w tym korozję elektrochemiczną) - przez cały czas trwałości znaku, określony przez wytwórcę lub dostawcę.

#### **2.5.2. Warunki gwarancyjne producenta lub dostawcy znaku**

Producent lub dostawca znaku obowiązany jest przy dostawie określić, uzgodnioną z odbiorcą, trwałość znaku oraz warunki gwarancyjne dla znaku, a także udostępnić na życzenie odbiorcy:

- a) instrukcję montażu znaku,

**Specyfikacje Techniczne Wykonania i Odbioru Robót Budowlanych dla zadania:  
„ROZBUDOWA DROGI WOJEWÓDZKIEJ NR 459 W MIEJSCOWOŚCI NAROK”**

- b) dane szczegółowe o ewentualnych ograniczeniach w stosowaniu znaku,  
c) instrukcję utrzymania znaku.

Trwałość znaku powinna być co najmniej równa trwałości zastosowanej folii. Minimalne okresy gwarancyjne powinny wynosić dla znaków z folią typu 2 – 10 lat.

**2.5.3. Materiały do wykonania tarczy znaku**

Tarcza znaku powinna być wykonana z :

- blachy ocynkowanej ogniowo o grubości min. 1,25 mm wg PN-EN 10327:2005(U) [14] lub PN-EN 10292:2003/A1:2004/A1:2005(U) [13],
- innych materiałów, np. tworzyw syntetycznych, pod warunkiem uzyskania przez producenta aprobaty technicznej.

Tarcza tablicy o powierzchni > 1 m<sup>2</sup> powinna być wykonana z :

- blachy ocynkowanej ogniowo o grubości min. 1,5 mm wg PN-EN 10327:2005 (U) [14] lub PN-EN 10292:2003/A1:2004/A1:2005(U) [13] lub z

Grubość warstwy powłoki cynkowej na blaszce stalowej ocynkowanej ogniowo nie może być mniejsza niż 28 μm (200 g Zn/m<sup>2</sup>).

Znaki i tablice powinny spełniać następujące wymagania podane w tablicy 1.

Tablica 1. Wymagania dla znaków i tarcz znaków drogowych

Parametr	Jednostka	Wymaganie	Klasa wg PN-EN 12899-1: 2005 [16]
Wytrzymałość na obciążenie siłą naporu wiatru	kN m <sup>-2</sup>	≥ 0,60	WL2
Wytrzymałość na obciążenie skupione	kN	≥ 0,50	PL2
Chwilowe odkształcenie zginające	mm/m	≤ 25	TDB4
Chwilowe odkształcenie skrętne	stopień · m	≤ 0,02 ≤ 0,11 ≤ 0,57 ≤ 1,15	TDT1 TDT3 TDT5 TDT6*
Odształcenie trwałe	mm/m lub stopień · m	20 % odkształcenia chwilowego	-
Rodzaj krawędzi znaku	-	Zabezpieczona, krawędź tłoczona, zaginana, prasowana lub zabezpieczona profilem krawędziowym	E2
Przewiercanie lica znaku	-	Lico znaku nie może być przewiercone z żadnego powodu	P3
* klasę TDT3 stosuje się dla tablic na 2 lub więcej podporach, klasę TDT 5 dla tablic na jednej podporze, klasę TDT1 dla tablic na konstrukcjach bramowych, klasę TDT6 dla tablic na konstrukcjach wysięgnikowych			

Przyjęto zgodnie z tablicą 1, że przy sile naporu wiatru równej 0,6 kN (klasa WL2), chwilowe odkształcenie zginające, zarówno znak, jak i samą tarczę znaku nie może być większe niż 25 mm/m (klasa TDB4).

**2.5.4. Warunki wykonania tarczy znaku**

Tarcze znaków powinny spełniać także następujące wymagania:

- krawędzie tarczy znaku powinny być usztywnione na całym obwodzie poprzez ich podwójne gięcie o promieniu gięcia nie większym niż 10 mm włącznie z narożnikami lub przez zamocowanie odpowiedniego profilu na całym obwodzie znaku,
- powierzchnia czołowa tarczy znaku powinna być równa – bez wgłęć, pofałdowań i otworów montażowych. Dopuszczalna nierówność wynosi 1 mm/m,
- podwójna gięta krawędź lub przymocowane do tylnej powierzchni profile montażowe powinny usztywnić tarczę znaku w taki sposób, aby wymagania podane w tablicy 1 były spełnione a zarazem stanowiły element konstrukcyjny do montażu do konstrukcji wsporczej. Dopuszcza się maksymalne odkształcenie trwałe do 20 % odkształcenia odpowiedniej klasy na zginanie i skręcanie,
- tylna powierzchnia tarczy powinna być zabezpieczona przed procesami korozji ochronnymi powłokami chemicznymi oraz powłoką lakierniczą o grubości min. 60 μm z proszkowych farb poliesterowych ciemnoszarych matowych lub półmatowych w kolorze RAL 7037; badania należy wykonywać zgodnie z PN-88/C-81523 [4] oraz PN-76/C-81521 [1] w zakresie odporności na działanie mgły solnej oraz wody.

Tarcze znaków i tablic o powierzchni > 1 m<sup>2</sup> powinny spełniać dodatkowo następujące wymagania:

- narożniki znaku i tablicy powinny być zaokrąglone, o promieniu zgodnym z wymaganiami określonymi w załączniku nr 1 do rozporządzenia Ministra Infrastruktury z dnia 3 lipca 2003 r. [25] nie mniejszym jednak niż 30 mm, gdy wielkości tego promienia nie wskazano,

**Specyfikacje Techniczne Wykonania i Odbioru Robót Budowlanych dla zadania:  
„ROZBUDOWA DROGI WOJEWÓDZKIEJ NR 459 W MIEJSCOWOŚCI NAROK”**

- łączenie poszczególnych segmentów tarczy (dla znaków wielkogabarytowych) wzdłuż poziomej lub pionowej krawędzi powinno być wykonane w taki sposób, aby nie występowały przesunięcia i prześwity w miejscach ich łączenia.

**2.6. Znaki odblaskowe**

**2.6.1. Wymagania dotyczące powierzchni odblaskowej**

Znaki drogowe odblaskowe wykonuje się przez naklejenie na tarczę znaku lica wykonanego z samoprzylepnej, aktywowanej przez docisk, folii odblaskowej. Znaki drogowe klasy A, B, C, D, E, F, G, T i urządzenia bezpieczeństwa ruchu drogowego klasy U nie odblaskowe, nie są dopuszczone do stosowania na drogach publicznych.

Folia odblaskowa (odbijająca powrotnie) powinna spełniać wymagania określone w aprobacie technicznej .

Lico znaku powinno być wykonane z:

- samoprzylepnej folii odblaskowej o właściwościach fotometrycznych i kolorymetrycznych typu 2 (folia z kulkami szklanymi lub pryzmatyczna) potwierdzonych uzyskanymi aprobatami technicznymi dla typu folii,
- do nanoszenia barw innych niż biała można stosować: farby transparentne do sitodruku, zalecane przez producenta danej folii, transparentne folie ploterowe posiadające aprobaty techniczne oraz w przypadku folii typu 1 wycinane kształty z folii odblaskowych barwnych,
- dopuszcza się wycinanie kształtów z folii 2 typu pod warunkiem zabezpieczenia ich krawędzi lakierem zalecanym przez producenta folii,
- nie dopuszcza się stosowania folii o okresie trwałości poniżej 7 lat do znaków stałych,
- folie o 2-letnim i 3-letnim okresie trwałości mogą być wykorzystywane do znaków tymczasowych stosowanych do oznakowania robót drogowych, pod warunkiem posiadania aprobaty technicznej i zachowania zgodności z załącznikiem nr 1 do rozporządzenia Ministra Infrastruktury z dnia 3 lipca 2003 w sprawie szczegółowych warunków technicznych dla znaków i sygnałów drogowych oraz urządzeń bezpieczeństwa ruchu drogowego i warunków ich umieszczania na drogach [25].

Minimalna początkowa wartość współczynnika odblasku  $R'(cd \cdot lx^{-1} \cdot m^{-2})$  znaków odblaskowych, zmierzona zgodnie z procedurą zawartą w CIE No.54 [29], używając standardowego iluminanta A, powinna spełniać odpowiednio wymagania podane w tablicy 2.

Współczynnik odblasku  $R'$  dla wszystkich kolorów drukowanych, z wyjątkiem białego, nie powinien być mniejszy niż 70 % wartości podanych w tablicy 2 dla znaków z folią typu 2, zgodnie z publikacją CIE No 39.2 [28].

W przypadku oświetlenia standardowym iluminantem D 65 i pomiaru w geometrii 45/0 współrzędne chromatyczności i współczynnik luminancji  $\beta$  powinny być zgodne z wymaganiami podanymi w tablicach 2 i 3.

Tablica 2. Wymagania dla współczynnika luminancji  $\beta$  i współrzędnych chromatyczności x, y oraz współczynnika odblasku  $R'$

Lp.	Właściwości	Jednostki	Wymagania	
1	Współczynnik odblasku $R'$ (kąąt oświetlenia 5°, kąąt obserwacji 0,33°) dla folii: - białej - żółtej - czerwonej - zielonej - niebieskiej - brązowej - pomarańczowej - szarej	cd/m <sup>2</sup> lx	typ 1 ≥ 50 ≥ 35 ≥ 10 ≥ 7 ≥ 2 ≥ 0,6 ≥ 20 ≥ 30	<b>typ 2</b> ≥ 180 ≥ 120 ≥ 25 ≥ 21 ≥ 14 ≥ 8 ≥ 65 ≥ 90
2	Współczynnik luminancji $\beta$ i współrzędne chromatyczności x, y *) dla folii: - białej - żółtej - czerwonej - zielonej - niebieskiej - brązowej - pomarańczowej - szarej	-	typ 1 $\beta \geq 0,35$ $\beta \geq 0,27$ $\beta \geq 0,05$ $\beta \geq 0,04$ $\beta \geq 0,01$ 0,09 $\geq \beta \geq 0,03$ $\beta \geq 0,17$ 0,18 $\geq \beta \geq 0,12$	<b>typ 2</b> $\beta \geq 0,27$ $\beta \geq 0,16$ $\beta \geq 0,03$ $\beta \geq 0,03$ $\beta \geq 0,01$ <b>0,09 <math>\geq \beta \geq 0,03</math></b> $\beta \geq 0,14$ <b>0,18 <math>\geq \beta \geq 0,12</math></b>
*) współrzędne chromatyczności x, y w polu barw według tablicy 3				

Tablica 3. Współrzędne punktów narożnych wyznaczających pola barw

Barwa folii	x	Współrzędne chromatyczności punktów narożnych wyznaczających pole barwy (źródło światła D <sub>65</sub> , geometria pomiaru 45/0 °)			
		1	2	3	4
Biała	x	0,355	0,305	0,285	0,335

**Specyfikacje Techniczne Wykonania i Odbioru Robót Budowlanych dla zadania:  
„ROZBUDOWA DROGI WOJEWÓDZKIEJ NR 459 W MIEJSCOWOŚCI NAROK”**

Barwa folii	Współrzędne chromatyczności punktów narożnych wyznaczających pole barwy (źródło światła D <sub>65</sub> , geometria pomiaru 45/0 °)				
	1	2	3	4	
	y	0,355	0,305	0,325	0,375
Żółta typ 2 folii	x	0,545	0,487	0,427	0,465
	y	0,454	0,423	0,483	0,534
Czerwona	x	0,735	0,674	0,569	0,655
	y	0,265	0,236	0,341	0,345
Niebieska	x	0,078	0,150	0,210	0,137
	y	0,171	0,220	0,160	0,038
Zielona	x	0,007	0,248	0,177	0,026
	y	0,703	0,409	0,362	0,399
Brązowa	x	0,455	0,523	0,479	0,558
	y	0,397	0,429	0,373	0,394
Pomarańczowa	x	0,610	0,535	0,506	0,570
	y	0,390	0,375	0,404	0,429
Szara	x	0,350	0,300	0,285	0,335
	y	0,360	0,310	0,325	0,375

### 2.6.2. Wymagania jakościowe

Powierzchnia licowa znaku powinna być równa, gładka, bez rozwarstwień, pęcherzy i odklejeń na krawędziach. Na powierzchni mogą występować w obrębie jednego pola średnio nie więcej niż 0,7 błędów na powierzchni (kurz, pęcherze) o wielkości najwyżej 1 mm. Rysy nie mają prawa wystąpić.

Sposób połączenia folii z powierzchnią tarczy znaku powinien uniemożliwiać jej odłączenie od tarczy bez jej zniszczenia.

Dokładność rysunku znaku powinna być taka, aby wady konturów znaku, które mogą powstać przy nanoszeniu farby na odbłaskową powierzchnię znaku, nie były większe niż podane w p. 2.6.3.

Lica znaków wykonane drukiem sitowym powinny być wolne od smug i cieni.

Krawędzie lica znaku z folii typu 2 powinny być odpowiednio zabezpieczone np. przez lakierowanie lub ramą z profilu ceowego.

Powłoka lakiernicza w kolorze RAL 7037 na tylnej stronie znaku powinna być równa, gładka bez smug i zacieków.

Sprawdzenie polega na ocenie wizualnej.

### 2.6.3 Tolerancje wymiarowe znaków drogowych

#### 2.6.3.1 Tolerancje wymiarowe dla grubości blach

Sprawdzenie śrubą mikrometryczną:

- dla blachy stalowej ocynkowanej ogniowo o gr. 1,25 - 1,5 mm wynosi - 0,14 mm,

#### 2.6.3.2 Tolerancje wymiarowe dla grubości powłok malarskich

Dla powłoki lakierniczej na tylnej powierzchni tarczy znaku o grubości 60 μm wynosi ±15 nm. Sprawdzenie wg PN-EN ISO 2808:2000 [22].

#### 2.6.3.3 Tolerancje wymiarowe dla płaskości powierzchni

Odchylenia od poziomu nie mogą wynieść więcej niż 0,2 %, wyjątkowo do 0,5 %. Sprawdzenie szczelinomiernikiem.

#### 2.6.3.4 Tolerancje wymiarowe dla tarcz znaków

Sprawdzenie przymiarem liniowym:

- wymiary dla tarcz znaków o powierzchni < 1m<sup>2</sup> podane w opisach szczegółowych załącznika nr 1 [25] są należy powiększyć o 10 mm i wykonać w tolerancji wymiarowej ± 5 mm,
- wymiary dla tarcz znaków i tablic o powierzchni > 1m<sup>2</sup> podane w opisach szczegółowych załącznika nr 1 [25] oraz wymiary wynikowe dla tablic grupy E należy powiększyć o 15 mm i wykonać w tolerancji wymiarowej ± 10 mm.

#### 2.6.3.5 Tolerancje wymiarowe dla lica znaku

Sprawdzone przymiarem liniowym:

- tolerancje wymiarowe rysunku lica wykonanego drukiem sitowym wynoszą ± 1,5 mm,
- tolerancje wymiarowe rysunku lica wykonanego metodą wyklejania wynoszą ± 2 mm,
- kontury rysunku znaku (obwódka i symbol) muszą być równe z dokładnością w każdym kierunku do 1,0 mm.

W znakach nowych na każdym z fragmentów powierzchni znaku o wymiarach 4 x 4 cm nie może występować więcej niż 0,7 lokalnych usterek (załamania, pęcherzyki) o wymiarach nie większych niż 1 mm w każdym kierunku. Niedopuszczalne jest występowanie jakichkolwiek zarysowań powierzchni znaku.

Na znakach w okresie gwarancji, na każdym z fragmentów powierzchni znaku o wymiarach 4 x 4 cm dopuszcza się do 2 usterek jak wyżej, o wymiarach nie większych niż 1 mm w każdym kierunku. Na powierzchni tej dopuszcza się do 3 zarysowań o szerokości nie większej niż 0,8 mm i całkowitej długości nie większej niż 10 cm. Na całkowitej długości znaku dopuszcza się nie więcej niż 5 rys szerokości nie większej niż 0,8 mm i długości przekraczającej 10 cm - pod warunkiem, że zarysowania te nie zniekształcają treści znaku.

**Specyfikacje Techniczne Wykonania i Odbioru Robót Budowlanych dla zadania:**  
**„ROZBUDOWA DROGI WOJEWÓDZKIEJ NR 459 W MIEJSCOWOŚCI NAROK”**

---

Na znakach w okresie gwarancji dopuszcza się również lokalne uszkodzenie folii o powierzchni nie przekraczającej 6 mm<sup>2</sup> każde - w liczbie nie większej niż pięć na powierzchni znaku małego lub średniego, oraz o powierzchni nie przekraczającej 8 mm<sup>2</sup> każde - w liczbie nie większej niż 8 na każdym z fragmentów powierzchni znaku dużego lub wielkiego (włączając znaki informacyjne) o wymiarach 1200 × 1200 mm.

Uszkodzenia folii nie mogą zniekształcać treści znaku - w przypadku występowania takiego zniekształcenia znak musi być bezzwłocznie wymieniony.

W znakach nowych niedopuszczalne jest występowanie jakichkolwiek rys, sięgających przez warstwę folii do powierzchni tarczy znaku. W znakach eksploatowanych istnienie takich rys jest dopuszczalne pod warunkiem, że występujące w ich otoczeniu ogniska korozyjne nie przekroczą wielkości określonych poniżej.

W znakach eksploatowanych dopuszczalne jest występowanie co najwyżej dwóch lokalnych ognisk korozji o wymiarach nie przekraczających 2,0 mm w każdym kierunku na powierzchni każdego z fragmentów znaku o wymiarach 4 × 4 cm. W znakach nowych oraz w znakach znajdujących się w okresie wymaganej gwarancji żadna korozja tarczy znaku nie może występować.

Wymagana jest taka wytrzymałość połączenia folii odbłaskowej z tarczą znaku, by po zgięciu tarczy o 90° przy promieniu łuku zgięcia do 10 mm w żadnym miejscu nie uległo ono zniszczeniu.

#### **2.6.4 Obowiązujący system oceny zgodności**

Zgodnie z art. 4, art. 5 ust. 1 oraz art. 8, ust. 1 ustawy z dnia 16 kwietnia 2004 r. o wyrobach budowlanych [30] wyrób, który posiada aprobatę techniczną może być wprowadzony do obrotu i stosowania przy wykonywaniu robót budowlanych w zakresie odpowiadającym jego właściwościom użytkowym i przeznaczeniu, jeżeli producent dokonał oceny zgodności, wydał krajową deklarację zgodności z aprobatą techniczną i oznakował wyrób budowlany zgodnie z obowiązującymi przepisami.

Zgodnie z rozporządzeniem Ministra Infrastruktury z dnia 11 sierpnia 2004 r. [26] oceny zgodności wyrobu z aprobatą techniczną dokonuje producent, stosując system 1.

#### **2.7 Znaki interaktywne (podświetlane).**

Każdy znak aktywny należy zasilić baterią słoneczną .

Typ baterii słonecznej i jej parametry zależą od producenta znaku. Należy stosować baterie kompatybilne z podświetlanym znakiem drogowym.

Wybrany typ znaku zasilanego baterią słoneczną musi zostać zaakceptowany przez Inżyniera.

#### **2.8. Materiały do montażu znaków**

Wszystkie łączniki metalowe przewidywane do mocowania między sobą elementów konstrukcji wsporczych znaków jak śruby, listwy, wkręty, nakrętki itp. powinny być czyste, gładkie, bez pęknięć, naderwań, rozwarstwień i wypukłych karbów.

Łączniki mogą być dostarczane w pudełkach tekturowych, pojemnikach blaszanych lub paletach, w zależności od ich wielkości. Łączniki powinny być ocynkowane ogniowo lub wykonane z materiałów odpornych na korozję w czasie nie krótszym niż tarcza znaku i konstrukcja wsporcza.

#### **2.09. Przechowywanie i składowanie materiałów**

Prefabrykaty betonowe powinny być składowane na wyrównanym, utwardzonym i odwodnionym podłożu. Prefabrykaty należy układać na podkładach z zachowaniem przeswitu minimum 10 cm między podłożem a prefabrykatem.

Znaki powinny być przechowywane w pomieszczeniach suchych, z dala od materiałów działających korodująco i w warunkach zabezpieczających przed uszkodzeniami.

### **3. SPRZĘT**

#### **3.1. Ogólne wymagania dotyczące sprzętu**

Ogólne wymagania dotyczące sprzętu podano w STWiORB D-M-00.00.00 „Wymagania ogólne” pkt 3.

#### **3.2. Sprzęt do wykonania oznakowania pionowego**

Wykonawca przystępujący do wykonania oznakowania pionowego powinien wykazać się możliwością korzystania z następującego sprzętu:

- koparek kołowych, np. 0,15 m<sup>3</sup> lub koparek gąsienicowych, np. 0,25 m<sup>3</sup>,
- żurawi samochodowych o udźwigu do 4 t,
- wiertnic do wykonywania dołów pod słupki w gruncie spoistym,
- betoniarek przewoźnych do wykonywania fundamentów betonowych „na mokro”,
- środków transportowych do przewozu materiałów,
- przewoźnych zbiorników na wodę,
- sprzętu spawalniczego, itp.

Pierwsze dwie pozycje dotyczą wykonawcy znaków bramowych.

### **4. TRANSPORT**

#### **4.1. Ogólne wymagania dotyczące transportu**

Ogólne wymagania dotyczące transportu podano w STWiORB D-M-00.00.00 „Wymagania ogólne” pkt 4.

#### **4.2. Transport znaków do pionowego oznakowania dróg**

Znaki drogowe należy na okres transportu odpowiednio zabezpieczyć, tak aby nie ulegały przemieszczaniu i w sposób nie uszkodzony dotarły do odbiorcy.

### **5. WYKONANIE ROBÓT**

#### **5.1. Ogólne zasady wykonywania robót**

Ogólne zasady wykonywania robót podano w STWiORB D-M-00.00.00 „Wymagania ogólne” pkt 5.

#### **5.2. Roboty przygotowawcze**

Przed przystąpieniem do robót należy wyznaczyć:

**Specyfikacje Techniczne Wykonania i Odbioru Robót Budowlanych dla zadania:  
„ROZBUDOWA DROGI WOJEWÓDZKIEJ NR 459 W MIEJSCOWOŚCI NAROK”**

---

- lokalizację znaku, tj. jego pikietaż oraz odległość od krawędzi jezdni, krawędzi pobocza umocnionego lub pasa awaryjnego postoju,
- wysokość zamocowania znaku na konstrukcji wsporczej.  
Punkty stabilizujące miejsca ustawienia znaków należy zabezpieczyć w taki sposób, aby w czasie trwania i odbioru robót istniała możliwość sprawdzenia lokalizacji znaków.  
Lokalizacja i wysokość zamocowania znaku powinny być zgodne z dokumentacją projektową.  
Miejsce wykonywania prac należy oznakować, w celu zabezpieczenia pracowników i kierujących pojazdami na drodze.

### **5.3. Wykonanie wykopów i fundamentów dla konstrukcji wsporczych znaków**

Sposób wykonania wykopu pod fundament znaku pionowego powinien być dostosowany do głębokości wykopu, rodzaju gruntu i posiadanego sprzętu. Wymiary wykopu powinny być zgodne z dokumentacją projektową lub wskazaniami Inżyniera.

Wykopy fundamentowe powinny być wykonane w takim okresie, aby po ich zakończeniu można było przystąpić natychmiast do wykonania w nich robót fundamentowych.

#### **5.3.1. Fundamenty z betonu i betonu zbrojonego**

Wykopy pod fundamenty konstrukcji wsporczych dla zamocowania znaków wielkowymiarowych (znak kierunku i miejscowości), wykonywane z betonu „na mokro” lub z betonu zbrojonego należy wykonać zgodnie z PN-S-02205:1998 [24].

Posadowienie fundamentów w wykopach otwartych bądź rozpartych należy wykonywać zgodnie z dokumentacją projektową, STWiORB i wskazaniami Inżyniera. Wykopy należy zabezpieczyć przed napływem wód opadowych przez wyprofilowanie terenu ze spadkiem umożliwiającym łatwy odpływ wody poza teren przylegający do wykopu. Dno wykopu powinno być wyrównane z dokładnością  $\pm 2$  cm.

Przy naruszonej strukturze gruntu rodzimego, grunt należy usunąć i miejsce wypełnić do spodu fundamentu betonem. Płaszczyzny boczne fundamentów stykające się z gruntem należy zabezpieczyć izolacją, np. emulsją asfaltową. Po wykonaniu fundamentu wykop należy zasypać warstwami grubości 20 cm z dokładnym zagęszczeniem gruntu.

#### **5.4. Tolerancje ustawienia znaku pionowego**

Konstrukcje wsporcze znaków - słupki, słupy, konstrukcje dla tablic wielkowymiarowych, powinny być wykonane zgodnie z dokumentacją i STWiORB.

Dopuszczalne tolerancje ustawienia znaku:

- odchyłka od pionu, nie więcej niż  $\pm 1$  %,
- odchyłka w wysokości umieszczenia znaku, nie więcej niż  $\pm 2$  cm,
- odchyłka w odległości ustawienia znaku od krawędzi jezdni utwardzonego pobocza lub pasa awaryjnego postoju, nie więcej niż  $\pm 5$  cm, przy zachowaniu minimalnej odległości umieszczenia znaku zgodnie z załącznikiem nr 1 do rozporządzenia Ministra Infrastruktury z dnia 3 lipca 2003 r. w sprawie szczegółowych warunków technicznych dla znaków i sygnałów drogowych oraz urządzeń bezpieczeństwa ruchu drogowego i warunków ich umieszczania na drogach [25].

#### **5.5. Konstrukcje wsporcze**

##### **5.5.1. Zabezpieczenie konstrukcji wsporczej przed najechaniem**

Konstrukcje wsporcze znaków drogowych bramowych lub wysięgnikowych jedno lub dwustronnych, jak również konstrukcje wsporcze znaków tablicowych bocznych o powierzchni większej od 4,5 m<sup>2</sup>, gdy występuje możliwość bezpośredniego najechania na nie przez pojazd - muszą być zabezpieczone odpowiednio umieszczonymi barierami ochronnymi lub innego rodzaju urządzeniami ochronnymi lub przeciwdestrukcyjnymi, zgodnie z dokumentacją projektową, STWiORB lub wskazaniami Inżyniera. Podobne zabezpieczenie należy stosować w przypadku innych konstrukcji wsporczych, gdy najechanie na nie w większym stopniu zagraża bezpieczeństwu użytkowników pojazdów, niż najechanie pojazdu na barierę, jeśli przewiduje to dokumentacja projektowa, STWiORB lub Inżynier.

##### **5.5.2. Łatwo zrywalne złącza konstrukcji wsporczej**

W przypadku konstrukcji wsporczych, nie osłoniętych barierami ochronnymi - zaleca się stosowanie łatwo zrywalnych lub łatwo rozłączalnych przekrojów, złączy lub przegubów o odpowiednio bezpiecznej konstrukcji, umieszczonych na wysokości od 0,15 do 0,20 m nad powierzchnią terenu.

W szczególności - zaleca się stosowanie takich przekrojów, złączy lub przegubów w konstrukcjach wsporczych nie osłoniętych barierami ochronnymi, które znajdują się na obszarach zwiększonego zagrożenia kolizyjnego (ostrza rozgałęzień dróg łącznikowych, zewnętrzna strona łuków drogi itp.).

Łatwo zrywalne lub łatwo rozłączalne złącza, przekroje lub przeguby powinny być tak skonstruowane i umieszczone, by znak wraz z konstrukcją wsporczą po zerwaniu nie przewracał się na jezdnię. Wysokość części konstrukcji wsporczej, pozostającej po odłączeniu górnej jej części od fundamentu, nie może być większa od 0,25 m.

##### **5.5.3. Zapobieganie zagrożeniu użytkowników drogi i terenu przyległego - przez konstrukcję wsporczą**

Konstrukcja wsporcza znaku musi być wykonana w sposób ograniczający zagrożenie użytkowników pojazdów samochodowych oraz innych użytkowników drogi i terenu do niej przyległego przy najechaniu przez pojazd na znak. Konstrukcja wsporcza znaku musi zapewnić możliwość łatwej naprawy po najechaniu przez pojazdy lub innego rodzaju uszkodzenia znaku.

##### **5.5.4. Tablicowe znaki drogowe na dwóch słupach lub podporach**

Przy stosowaniu tablicowych znaków drogowych (drogowskazów tablicowych, tablic przeddrogowskazowych, tablic szlaku drogowego, tablic objazdów itp.) umieszczonych na dwóch słupach lub podporach - odległość między tymi słupami lub podporami, mierzona prostopadle do przewidywanego kierunku najechania przez pojazd, nie może być mniejsza od 1,75 m. Przy stosowaniu większej liczby słupów niż dwa - odległość między nimi może być mniejsza.

##### **5.5.5. Poziom górnej powierzchni fundamentu**

**Specyfikacje Techniczne Wykonania i Odbioru Robót Budowlanych dla zadania:  
„ROZBUDOWA DROGI WOJEWÓDZKIEJ NR 459 W MIEJSCOWOŚCI NAROK”**

Przy zamocowaniu konstrukcji wsporczej znaku w fundamencie betonowym lub innym podobnym - pożądane jest, by górna część fundamentu pokrywała się z powierzchnią pobocza, pasa dzielącego itp. lub była nad tę powierzchnię wyniesiona nie więcej niż 0,03 m. W przypadku konstrukcji wsporczych, znajdujących się poza koroną drogi, górna część fundamentu powinna być wyniesiona nad powierzchnię terenu nie więcej niż 0,15 m.

**5.5.6. Barwa konstrukcji wsporczej**

Konstrukcje wsporcze znaków drogowych pionowych muszą mieć barwę szarą neutralną z tym, że dopuszcza się barwę naturalną pokryć cynkowanymi. Zabrania się stosowania pokryć konstrukcji wsporczych o jaskrawej barwie - z wyjątkiem przypadków, gdy jest to wymagane odrębnymi przepisami, wytycznymi lub warunkami technicznymi.

**5.6. Połączenie tarczy znaku z konstrukcją wsporczą**

Tarcza znaku musi być zamocowana do konstrukcji wsporczej w sposób uniemożliwiający jej przesunięcie lub obrót.

Materiał i sposób wykonania połączenia tarczy znaku z konstrukcją wsporczą musi umożliwiać, przy użyciu odpowiednich narzędzi, odłączenie tarczy znaku od tej konstrukcji przez cały okres użytkowania znaku.

Na drogach i obszarach, na których występują częste przypadki dewastacji znaków, zaleca się stosowanie elementów łącznych o konstrukcji uniemożliwiającej lub znacznie utrudniającej ich rozłączenie przez osoby niepowołane.

Nie dopuszcza się zamocowania znaku do konstrukcji wsporczej w sposób wymagający bezpośredniego przeprowadzenia śrub mocujących przez lico znaku.

**5.7. Oznakowanie znaku**

Każdy wykonany znak drogowy musi mieć naklejoną na rewersie naklejkę zawierającą następujące informacje:

- a) numer i datę normy tj. PN-EN 12899-1:2005 [16],
- b) klasy istotnych właściwości wyrobu,
- c) miesiąc i dwie ostatnie cyfry roku produkcji
- d) nazwę, znak handlowy i inne oznaczenia identyfikujące producenta lub dostawcę jeśli nie jest producentem,
- e) znak budowlany „B”,
- f) numer aprobaty technicznej IBDiM,
- g) numer certyfikatu zgodności i numer jednostki certyfikującej.

Oznakowania powinny być wykonane w sposób trwały i wyraźny, czytelny z normalnej odległości widzenia, a całkowita powierzchnia naklejki nie była większa niż 30 cm<sup>2</sup>. Czytelność i trwałość cechy na tylnej stronie tarczy znaku nie powinna być niższa od wymaganej trwałości znaku. Naklejkę należy wykonać z folii nieodblaskowej.

**6. KONTROLA JAKOŚCI ROBÓT**

**6.1. Ogólne zasady kontroli jakości robót**

Ogólne zasady kontroli jakości robót podano w STWiORB D-M-00.00.00 „Wymagania ogólne” pkt 6.

**6.2. Badania materiałów do wykonania fundamentów betonowych**

Wykonawca powinien przeprowadzić badania materiałów do wykonania fundamentów betonowych „na mokro”. Uwzględniając nieskomplikowany charakter robót fundamentowych, na wniosek Wykonawcy, Inżynier może zwolnić go z potrzeby wykonania badań materiałów dla tych robót.

**6.3. Badania w czasie wykonywania robót**

**6.3.1. Badania materiałów w czasie wykonywania robót**

Wszystkie materiały dostarczone na budowę powinny być sprawdzone w zakresie powierzchni wyrobu i jego wymiarów.

Częstotliwość badań i ocena ich wyników powinna być zgodna z ustaleniami zawartymi w tablicy 7.

Tablica 7. Częstotliwość badań przy sprawdzeniu powierzchni i wymiarów wyrobów dostarczonych przez producentów

Lp.	Rodzaj badania	Liczba badań	Opis badań	Ocena wyników badań
1	Sprawdzenie powierzchni	od 5 do 10 badań z wybranych losowo elementów w każdej dostarczonej partii wyrobów liczącej do 1000 elementów	Powierzchnię zbadać nieuzbrojonym okiem. Do ew. sprawdzenia głębokości wad użyć dostępnych narzędzi (np. liniałów z czujnikiem, suwmiarek, mikrometrów itp.)	Wyniki badań powinny być zgodne z wymaganiami punktu 2
2	Sprawdzenie wymiarów		Przeprowadzić uniwersalnymi przyrządami pomiarowymi lub sprawdzianami (np. liniałami, przymiarami itp.)	

W przypadkach budzących wątpliwości można zlecić uprawnionej jednostce zbadanie właściwości dostarczonych wyrobów i materiałów w zakresie wymagań podanych w punkcie 2.

**6.3.2. Kontrola w czasie wykonywania robót**

W czasie wykonywania robót należy sprawdzać:

- zgodność wykonania znaków pionowych z dokumentacją projektową (lokalizacja, wymiary znaków, wysokość zamocowania znaków),
- zachowanie dopuszczalnych odchyłek wymiarów, zgodnie z punktem 2 i 5,
- prawidłowość wykonania wykopów pod konstrukcje wsporcze, zgodnie z punktem 5.3,
- poprawność wykonania fundamentów pod słupki zgodnie z punktem 5.3,
- poprawność ustawienia słupków i konstrukcji wsporczych, zgodnie z punktem 5.4 i 5.5,
- zgodność rodzaju i grubości blachy ze specyfikacją.

## **7. OBMIAR ROBÓT**

### **7.1. Ogólne zasady obmiaru robót**

Ogólne zasady obmiaru robót podano w STWiORB D-M-00.00.00 „Wymagania ogólne” pkt 7.

### **7.2. Jednostka obmiarowa**

Jednostkami obmiarowymi są:

- szt. (sztuka), dla znaków drogowych konwencjonalnych oraz konstrukcji wsporczych,

## **8. ODBIÓR ROBÓT**

### **8.1. Ogólne zasady odbioru robót**

Ogólne zasady odbioru robót podano w STWiORB D-M-00.00.00 „Wymagania ogólne” pkt 8.

Roboty uznaje się za wykonane zgodnie z dokumentacją projektową, STWiORB i wymaganiami Inżyniera, jeżeli wszystkie pomiary i badania z zachowaniem tolerancji wg pkt 6, dały wyniki pozytywne.

### **8.2. Odbiór ostateczny**

Odbiór robót oznakowania pionowego dokonywany jest na zasadzie odbioru ostatecznego.

Odbiór ostateczny powinien być dokonany po całkowitym zakończeniu robót, na podstawie wyników pomiarów i badań jakościowych określonych w punktach 2 i 5.

### **8.3. Odbiór pogwarancyjny**

Przed upływem okresu gwarancyjnego należy wykonać przegląd znaków i wybraną grupę poddać badaniom fotometrycznym lica. Pozytywne wyniki przeglądu i badań mogą być podstawą odbioru pogwarancyjnego.

Odbiór pogwarancyjny należy przeprowadzić w ciągu 1 miesiąca po upływie okresu gwarancyjnego, ustalonego w STWiORB.

## **9. PODSTAWA PŁATNOŚCI**

### **9.1. Ogólne ustalenia dotyczące podstawy płatności**

Ogólne ustalenia dotyczące podstawy płatności podano w STWiORB D-M-00.00.00 „Wymagania ogólne” pkt 9.

### **9.2. Cena jednostki obmiarowej**

Cena wykonania jednostki obmiarowej oznakowania pionowego obejmuje:

- prace pomiarowe i roboty przygotowawcze,
- wykonanie fundamentów,
- dostarczenie i ustawienie konstrukcji wsporczych,
- zamocowanie tarcz znaków drogowych,
- przeprowadzenie pomiarów i badań wymaganych w STWiORB.

## **10. NORMY I PRZEPISY ZWIĄZANE**

### **10.1. Normy**

- |     |   |   |
|-----|---|---|
| 1.  | PN-76/C-81521                           | Wyroby lakierowane - badanie odporności powłoki lakierowanej na działanie wody oraz oznaczanie nasiąkliwości  |
| 2.  | PN-83/B-03010                           | Ściany oporowe - Obliczenia statyczne i projektowanie   |
| 3.  | PN-84/H-74220                           | Rury stalowe bez szwu ciągnięte i walcowane na zimno ogólnego zastosowania  |
| 4.  | PN-88/C-81523                           | Wyroby lakierowane - Oznaczanie odporności powłoki na działanie mgły solnej   |
| 5.  | PN-89/H-84023.07                        | Stal określonego zastosowania. Stal na rury. Gatunki  |
| 6.  | PN-B-03215:1998                         | Konstrukcje stalowe - Połączenia z fundamentami - Projektowanie i wykonanie   |
| 7.  | PN-B-03264:2002                         | Konstrukcje betonowe, żelbetowe i sprężone - Obliczenia statyczne i projektowanie   |
| 8.  | PN-EN 40-5:2004                         | Słupy oświetleniowe. Część 5. Słupy oświetleniowe stalowe. Wymagania.   |
| 9.  | PN-EN 206-1:2003                        | Beton Część 1: Wymagania, właściwości, produkcja i zgodność   |
| 10. | PN-EN 485-4:1997                        | Aluminium i stopy aluminium - Blachy, taśmy i płyty - Tolerancje kształtu i wymiarów wyrobów walcowanych na zimno   |
| 11. | PN-EN ISO 1461:2000                     | Powłoki cynkowe nanoszone na stal metodą zanurzeniową (cynkowanie jednostkowe) – Wymaganie i badanie  |
| 12. | PN-EN 10240:2001                        | Wewnętrzne i/lub zewnętrzne powłoki ochronne rur stalowych. Wymagania dotyczące powłok wykonanych przez cynkowanie ogniowe w ocynkowniach zautomatyzowanych |
| 13. | PN-EN 10292:2003/<br>A1:2004/A1:2005(U) | Taśmy i blachy ze stali o podwyższonej granicy plastyczności powlekane ogniowo w sposób ciągły do obróbki plastycznej na zimno. Warunki techniczne dostawy  |
| 14. | PN-EN 10327:2005(U)                     | Taśmy i blachy ze stali niskowęglowych powlekane ogniowo w sposób ciągły do obróbki plastycznej na zimno. Warunki techniczne dostawy                        |
| 15. | PN-EN 12767:2003                        | Bierne bezpieczeństwo konstrukcji wsporczych dla urządzeń drogowych. Wymagania i metody badań   |
| 16. | PN-EN 12899-1:2005                      | Stałe, pionowe znaki drogowe - Część 1: Znaki stałe   |
| 17. | prEN 12899-5                            | Stałe, pionowe znaki drogowe - Część 5 Badanie wstępne typu   |



**Specyfikacje Techniczne Wykonania i Odbioru Robót Budowlanych dla zadania:  
„ROZBUDOWA DROGI WOJEWÓDZKIEJ NR 459 W MIEJSCOWOŚCI NAROK”**

---

18.	PN-EN 60529:2003	Stopnie ochrony zapewnianej przez obudowy (Kod IP)
19.	PN-EN 60598-1: 1990	Oprawy oświetleniowe. Wymagania ogólne i badania
20.	PN-EN 60598-2:2003(U)	Oprawy oświetleniowe - Wymagania szczegółowe - Oprawy oświetleniowe drogowe
21.	PN-H-74200:1998	Rury stalowe ze szwem, gwintowane
22.	PN-EN ISO 2808:2000	Farby i lakiery - oznaczanie grubości powłoki
23.	PN-91/H-93010	Stal. Kształtowniki walcowane na gorąco
24.	PN-S-02205:1998	Drogi samochodowe. Roboty ziemne. Wymagania i badania

**10.2 Przepisy związane**

25. Załączniki nr 1 i 4 do rozporządzenia Ministra Infrastruktury z dnia 3 lipca 2003 w sprawie szczegółowych warunków technicznych dla znaków i sygnałów drogowych oraz urządzeń bezpieczeństwa ruchu drogowego i warunków ich umieszczania na drogach (Dz. U. nr 220, poz. 2181)
26. Rozporządzenie Ministra Infrastruktury z dn. 11 sierpnia 2004 r. w sprawie sposobów deklarowania zgodności wyrobów budowlanych oraz sposobu znakowania ich znakiem budowlanym (Dz. U. nr 198, poz. 2041)
27. Rozporządzenie Ministra Infrastruktury z dn. 08 listopada 2004 r. w sprawie aprobat technicznych oraz jednostek organizacyjnych upoważnionych do ich wydawania (Dz. U. nr 249, poz. 2497)
28. CIE No. 39.2 1983 Recommendations for surface colours for visual signalling (Zalecenia dla barw powierzchniowych sygnalizacji wizualnej)
29. CIE No. 54 Retroreflection definition and measurement (Powierzchniowy współczynnik odbłasku definicja i pomiary)
30. Ustawa z dnia 16 kwietnia 2004 r. o wyrobach budowlanych ( Dz. U. nr 92, poz. 881)
31. Stałe odblaskowe znaki drogowe i urządzenia bezpieczeństwa ruchu drogowego. Zalecenia IBDiM do udzielania aprobat technicznych nr Z/2005-03-009

## **D.07.05.01 BARIERY OCHRONNE STALOWE**

### **1. WSTĘP**

#### **1.1. Przedmiot Specyfikacji Technicznej Wykonania i Odbioru Robót Budowlanych**

Przedmiotem niniejszej Specyfikacji Technicznej Wykonania i Odbioru Robót Budowlanych są wymagania dotyczące wykonania i odbioru Robót budowlanych w ramach realizacji zadania: „Rozbudowa drogi wojewódzkiej nr 459 w miejscowości Narok”.

#### **1.2. Zakres stosowania STWiORB**

Specyfikacja Techniczna Wykonania i Odbioru Robót – STWiORB jest stosowana jako dokument przetargowy i kontraktowy przy zleceniu i realizacji robót wymienionych w punkcie 1.1.

#### **1.3. Zakres robót objętych STWiORB**

Ustalenia zawarte w niniejszej specyfikacji dotyczą zasad prowadzenia robót związanych z wykonywaniem barier ochronnych N2W5A.

#### **1.4. Określenia podstawowe**

Dla celów niniejszej STWiORB przyjmuje się następujące określenia podstawowe:

**1.4.1.** Bariera ochronna - urządzenie bezpieczeństwa ruchu drogowego, stosowane w celu fizycznego zapobieżenia zjechaniu pojazdu z drogi w miejscach, gdzie to jest niebezpieczne, wyjechaniu pojazdu poza koronę drogi, przejechaniu pojazdu na jezdnię przeznaczoną dla przeciwnego kierunku ruchu lub niedopuszczenia do powstania kolizji pojazdu z obiektami lub przeszkodami stałymi znajdującymi się w pobliżu jezdni.

**1.4.2.** Bariera ochronna stalowa - bariera ochronna, której podstawowym elementem jest prowadnica wykonana z profilowanej taśmy stalowej.

**1.4.3.** Bariera skrajna - bariera ochronna umieszczona przy krawędzi jezdni lub korony drogi, przeciwdziałająca niebezpiecznym następstwom zjechania z drogi lub je ograniczająca.

**1.4.4.** Bariera dzieląca - bariera ochronna umieszczona na pasie dzielącym drogi dwujezdniowej lub bocznym pasie dzielącym, przeciwdziałająca przejechaniu pojazdu na drugą jezdnię.

**1.4.5.** Bariera osłonowa - bariera ochronna umieszczona między jezdnią a obiektami lub przeszkodami stałymi znajdującymi się w pobliżu jezdni.

**1.4.6.** Bariera wysięgnikowa - bariera, w której prowadnica zamocowana jest do słupków za pośrednictwem wysięgników zapewniających odstęp między słupkiem a prowadnicą co najmniej 250 mm.

**1.4.7.** Bariera przekładkowa - bariera, w której prowadnica zamocowana jest do słupków za pośrednictwem przekładek zapewniających odstęp między prowadnicą a słupkiem od 100 mm do 180 mm.

**1.4.8.** Bariera bezprzekładkowa - bariera, w której prowadnica zamocowana jest bezpośrednio do słupków.

**1.4.9.** Prowadnica bariery - podstawowy element bariery wykonany z profilowanej taśmy stalowej, mający za zadanie umożliwienie płynnego wzdłużnego przemieszczenia pojazdu w czasie kolizji, w czasie którego prowadnica powinna odkształcać się stopniowo i w sposób plastyczny.

Odróżnia się dwa typy profilowanej taśmy stalowej: typ A i typ B, różniące się kształtem przetłoczeń.

**1.4.10.** Przekładka - element bariery, wykonany zwykle z rury (okrągłej, prostokątnej) lub kształtownika stalowego (np. z ceownika, dwuteownika) o szerokości od 100 do 140 mm, umieszczony pomiędzy prowadnicą a słupkiem, którego zadaniem jest nadanie barierze korzystniejszych właściwości kolizyjnych (niż w barierze bezprzekładkowej), powodujących, że prowadnica bariery w pierwszej fazie odkształcania lub przemieszczania słupków nie jest odginana do dołu, lecz unoszona ku górze.

**1.4.11.** Wysięgnik - element bariery, wykonany zwykle z odpowiednio wygiętej blachy stalowej lub z kształtownika stalowego, umieszczony pomiędzy prowadnicą a słupkiem, którego zadaniem jest utrzymanie prowadnicy w określonej odległości od słupka, zwykle około 0,3 do 0,4 m, co zapewnia dużą podatność prowadnicy bariery w pierwszej fazie kolizji oraz dość łagodnie obciąża słupki siłami od nadjeżdżającego pojazdu.

**1.4.12.** Pozostałe określenia podstawowe są zgodne z obowiązującymi, odpowiednimi polskimi normami i z definicjami podanymi w STWiORB D-M-00.00.00 „Wymagania ogólne” pkt 1.4.

#### **1.5. Ogólne wymagania dotyczące robót**

Ogólne wymagania dotyczące robót podano w STWiORB D-M-00.00.00 „Wymagania ogólne” pkt 1.5.

## **2. MATERIAŁY**

### **2.1. Ogólne wymagania dotyczące materiałów**

Ogólne wymagania dotyczące materiałów, ich pozyskiwania i składowania, podano w STWiORB D-M-00.00.00 „Wymagania ogólne” pkt 2.

### **2.2. Wymagane parametry dla barier drogowych stalowych zgodnie z normą PN-EN 1317-2**

- minimalny poziom powstrzymywania – N2,
- maksymalna szerokość pracująca – W5,
- minimalny poziom intensywności zderzenia – A.

### **2.3. Elementy do wykonania barier ochronnych stalowych**

#### **2.3.1. Słupki**

Słupki bariery powinny być zgodne z ustaleniami dokumentacji projektowej.

Słupki wykonuje się zwykle z kształtowników stalowych o przekroju poprzecznym: dwuteowym, ceowym, zetowym lub sigma. Wysokość środka kształtownika wynosi zwykle od 100 do 140 mm.

Kształtowniki powinny odpowiadać wymaganiom PN-EN 10162:2005. Powierzchnia kształtownika walcowanego powinna być charakterystyczna dla procesu walcowania i wolna od wad, jak widoczne łuski, pęknięcia, zawalcowania i naderwania. Dopuszczalne są usunięte wady przez szlifowanie lub dłutowanie z tym, że obrobiona powierzchnia powinna mieć łagodne wycięcia i zaokrąglone brzegi, a grubość kształtownika nie może zmniejszyć się poza dopuszczalną dolną odchyłkę wymiarową dla kształtownika.

**Specyfikacje Techniczne Wykonania i Odbioru Robót Budowlanych dla zadania:  
„ROZBUDOWA DROGI WOJEWÓDZKIEJ NR 459 W MIEJSCOWOŚCI NAROK”**

Kształtowniki powinny być obcięte prostopadle do osi wzdłużnej kształtownika. Powierzchnia końców kształtownika nie powinna wykazywać rzadzisz, rozwarstwień, pęknięć i śladów jamy skurczowej widocznych nie uzbrojonym okiem.

Kształtowniki powinny być ze stali st3w lub st4w oraz mieć własności mechaniczne według pn-en 10025:2002 [11] - tablica 1 lub innej uzgodnionej stali i normy.

Tablica 1. Podstawowe własności kształtowników, według PN-H-84020

Stal	Granica plastyczności, minimum dla słupków, MPa	Wytrzymałość na rozciąganie dla słupków, MPa
St3W	195	od 340 do 490
St4W	225	od 400 do 550

### 2.3.2. Inne elementy bariery

Elementy bariery powinny odpowiadać wymaganiom dokumentacji projektowej i być zgodne z ofertą producenta barier w zakresie wymiarów, odchylek wymiarów, rozmieszczenia otworów, rodzaju materiału, ew. zabezpieczenia antykorozyjnego itp.

Wszystkie ocynkowane elementy i łączniki przewidziane do mocowania między sobą elementów bariery powinny być czyste, gładkie, bez pęknięć, naderwań, rozwarstwień i wypukłych karbów.

Dostawa większych wymiarowo elementów bariery może być dokonana luzem lub w wiązkach. Śruby, podkładki i drobniejsze elementy łącznikowe mogą być dostarczone w pudełkach tekturowych, pojemnikach blaszanych lub paletach, w zależności od wielkości i masy wyrobów.

Elementy bariery powinny być przechowywane w pomieszczeniach suchych, z dala od materiałów działających korodująco i w warunkach zabezpieczających przed uszkodzeniem.

### 2.3.3. Zabezpieczenie metalowych elementów bariery przed korozją

Sposób zabezpieczenia antykorozyjnego elementów bariery ustala producent w taki sposób, aby zapewnić trwałość powłoki antykorozyjnej przez okres 5 do 10 lat w warunkach normalnych, do co najmniej 3 do 5 lat w środowisku o zwiększonej korozyjności. W przypadku braku wystarczających danych minimalna grubość powłoki cynkowej powinna zgodna z PN-EN ISO 1461.

### 2.4. Składowanie materiałów

Elementy dłuższe barier mogą być składowane pod zadaszeniem lub na otwartej przestrzeni, na podłożu wyrównanym i odwodnionym, przy czym elementy poszczególnych typów należy układać oddzielnie z ewentualnym zastosowaniem podkładek. Elementy montażowe i połączeniowe można składać w pojemnikach handlowych producenta.

Składowanie kruszywa powinno odbywać się w warunkach zabezpieczających je przed zanieczyszczeniem i zmieszaniem z innymi asortymentami kruszywa lub jego frakcjami. Zaleca się, aby drobne frakcje kruszywa były chronione za pomocą plandek lub zadaszeń. Podłoże składowiska musi być równe, utwardzone i dobrze odwodnione, aby nie dopuścić do zanieczyszczenia kruszywa w trakcie składowania.

Przechowywanie cementu powinno być zgodne z ustaleniami BN-88/6731-08 [28]. Inne materiały należy przechowywać w sposób zgodny z zaleceniami producenta.

## 3. SPRZĘT

### 3.1. Ogólne wymagania dotyczące sprzętu

Ogólne wymagania dotyczące sprzętu podano w STWIORB D-M-00.00.00 „Wymagania ogólne” pkt 3.

### 3.2. Sprzęt do wykonania barier

Wykonawca przystępujący do wykonania barier ochronnych stalowych powinien wykazać się możliwością korzystania z następującego sprzętu:

- zestawu sprzętu specjalistycznego do montażu barier,
- żurawi samochodowych o udźwigu do 4 t,
- koparek kołowych,
- urządzeń wbijających lub wibromłotów do pograżania słupków w grunt,
- przewoźnego zbiornika na wodę,
- ładowarki, itp.

## 4. TRANSPORT

### 4.1. Ogólne wymagania dotyczące transportu

Ogólne wymagania dotyczące transportu podano w STWIORB D-M-00.00.00 „Wymagania ogólne” pkt 4.

### 4.2. Transport elementów barier stalowych

Transport elementów barier może odbywać się dowolnym środkiem transportu. Elementy konstrukcyjne barier nie powinny wystawać poza gabaryt środka transportu. Elementy dłuższe (np. profilowaną taśmę stalową, pasy profilowe) należy przewozić w opakowaniach producenta. Elementy montażowe i połączeniowe zaleca się przewozić w pojemnikach handlowych producenta.

Załadunek i wyładunek elementów konstrukcji barier można dokonywać za pomocą żurawi lub ręcznie. Przy załadunku i wyładunku, należy zabezpieczyć elementy konstrukcji przed pomieszczeniem. Elementy barier należy przewozić w warunkach zabezpieczających wyroby przed korozją i uszkodzeniami mechanicznymi.

## 5. WYKONANIE ROBÓT

### 5.1. Ogólne zasady wykonania robót

Ogólne zasady wykonania robót podano w STWIORB D-M-00.00.00 „Wymagania ogólne” pkt 5.

## **5.2. Roboty przygotowawcze**

Przed wykonaniem właściwych robót należy, na podstawie dokumentacji projektowej, STWIORB lub wskazań Inspektora:

- wytyczyć trasę bariery,
- ustalić lokalizację słupków,
- określić wysokość prowadnicy bariery,
- określić miejsca odcinków początkowych i końcowych bariery,
- ustalić ew. miejsca przerw, przejść i przejazdów w barierze, itp.

## **5.3. Osadzenie słupków**

### **5.3.1. Słupki wbijane lub wwibrowywane bezpośrednio w grunt**

Jeśli dokumentacja projektowa, STWIORB lub Inspektor na wniosek Wykonawcy ustali bezpośrednio wbijanie lub wwibrowywanie słupków w grunt, to Wykonawca przedstawi do akceptacji Inspektora:

- sposób wykonania, zapewniający zachowanie osi słupka w pionie i nie powodujący odkształceń lub uszkodzeń słupka,
- rodzaj sprzętu, wraz z jego charakterystyką techniczną, dotyczący urządzeń wbijających (np. młotów, bab, kafarów) ręcznych lub mechanicznych względnie wibromłotów pograżających słupki w gruncie poprzez wibrację i działanie udarowe.

### **5.3.2. Tolerancje osadzenia słupków**

Dopuszczalna technologicznie odchyłka odległości między słupkami, wynikająca z wymiarów wydłużonych otworów w prowadnicy, służących do zamocowania słupków, wynosi  $\pm 11$  mm.

Dopuszczalna różnica wysokości słupków, decydująca czy prowadnica będzie zamocowana równoległe do nawierzchni jezdni, jest wyznaczona kształtem i wymiarami otworów w słupkach do mocowania wysięgników lub przekładek i wynosi  $\pm 6$  mm.

## **5.4. Montaż bariery**

Sposób montażu bariery zaproponuje Wykonawca i przedstawi do akceptacji Inspektora. Bariera powinna być montowana zgodnie z instrukcją montażową lub zgodnie z zasadami konstrukcyjnymi ustalonymi przez producenta bariery.

Montaż bariery, w ramach dopuszczalnych odchyłek umożliwionych wielkością otworów w elementach bariery, powinien doprowadzić do zapewnienia równej i płynnej linii prowadnicy bariery w planie i profilu.

Przy montażu bariery niedopuszczalne jest wykonywanie jakichkolwiek otworów lub cięć, naruszających powłokę cynkową poszczególnych elementów bariery.

Przy montażu barier należy zwracać uwagę na poprawne wykonanie, zgodne z dokumentacją projektową i wytycznymi producenta barier:

- odcinków początkowych i końcowych bariery, o właściwej długości odcinka (np. 4 m, 8 m, 12 m, 16 m), z zastosowaniem łączników ukośnych w miejscach niezbędnych przy połączeniu poziomego odcinka prowadnicy z odcinkiem nachylnym, z odchyleniem odcinka w planie w miejscach przewidzianych dla barier skrajnych, z ewentualną kotwą betonową w przypadkach przewidzianych w dokumentacji projektowej,
- odcinków barier osłonowych o właściwej długości odcinka bariery: a) przyległego do obiektu lub przeszkody, b) przed i za obiektem, c) ukośnego początkowego, d) ukośnego końcowego, e) wzmocnionego,
- odcinków przejściowych pomiędzy różnymi typami i odmianami barier, w tym m.in. na dojazdach do mostu z zastosowaniem właściwej długości odcinka ukośnego w planie, jak również połączenia z barierami betonowymi pełnymi i ew. poręczami betonowymi,
- przerw, przejść i przejazdów w barierze w celu np. dojścia do kolumn alarmowych lub innych urządzeń, przejścia pieszych z pobocza drogi za barierę w tym na chodnik mostu, na skrzyżowaniu z drogami, przejścia przez pas dzielący, przejazdu poprzecznego przez pas dzielący,
- dodatkowych urządzeń, jak np. dodatkowej prowadnicy bariery, osłony słupków bariery, itp. (np. wg zał. 11.5).

Na barierze powinny być umieszczone elementy odblaskowe:

- a) czerwone - po prawej stronie jezdni,
- b) białe - po lewej stronie jezdni.

Odległości pomiędzy kolejnymi elementami odblaskowymi powinny być zgodne z ustaleniami WSDBO [32].

Elementy odblaskowe należy umocować do bariery w sposób trwały, zgodny z wytycznymi producenta barier.

## **6. KONTROLA JAKOŚCI ROBÓT**

### **6.1. Ogólne zasady kontroli jakości robót**

Ogólne zasady kontroli jakości robót podano w STWIORB D-M-00.00.00 „Wymagania ogólne” pkt 6.

### **6.2. Badania przed przystąpieniem do robót**

Przed przystąpieniem do robót Wykonawca powinien przedstawić Inspektorowi:

- oznaczenie CE na konstrukcję drogową bariery ochronnej, według wymagań punktu 2.2 lub
- oznaczenie znakiem B dopuszczającym barierę do stosowania.

W przypadku braku na rynku barier oznaczonych znakiem B, Wykonawca jest zobowiązany do stosowania barier drogowych oznaczonych znakiem CE. Wykonawca nie może rościć praw do dodatkowego wynagrodzenia z tytułu braku dostępności na rynku barier oznaczonych znakiem B.

### **6.3. Badania w czasie wykonywania robót**

#### **6.3.1. Badania materiałów w czasie wykonywania robót**

Wszystkie nowe materiały dostarczone na budowę z zaświadczeniem o jakości (atestem) producenta powinny być sprawdzone w zakresie powierzchni wyrobu i jego wymiarów.

**Specyfikacje Techniczne Wykonania i Odbioru Robót Budowlanych dla zadania:  
„ROZBUDOWA DROGI WOJEWÓDZKIEJ NR 459 W MIEJSCOWOŚCI NAROK”**

Częstotliwość badań i ocena ich wyników powinna być zgodna z zaleceniami tablicy 2.

W przypadkach budzących wątpliwości można zlecić uprawnionej jednostce zbadanie właściwości dostarczonych wyrobów i materiałów w zakresie wymagań podanych w punkcie 2.

Tablica 2. Częstotliwość badań przy sprawdzeniu powierzchni i wymiarów wyrobów dostarczonych przez producenta

Lp.	Rodzaj badania	Liczba badań	Opis badań	Ocena wyników badań
1	Sprawdzenie powierzchni	5 do 10 badań z wybranych losowo elementów w każdej dostarczanej partii wyrobów liczącej do 1000 elementów	Powierzchnię zbadać nie uzbrojonym okiem. Do ew. sprawdzenia głębokości wad użyć dostępnych narzędzi (np. liniałów z czujnikiem, suwmiarek, mikrometrów itp.)	Wyniki powinny być zgodne z wymaganiami punktu 2 i katalogiem (informacją) producenta barier
2	Sprawdzenie wymiarów		Przeprowadzić uniwersalnymi przyrządami pomiarowymi lub sprawdzianami	

### 6.3.2. Kontrola w czasie wykonywania robót

W czasie wykonywania robót należy zbadać:

- zgodność wykonania bariery ochronnej z dokumentacją projektową (lokalizacja, wymiary, wysokość prowadnicy nad terenem),
- zachowanie dopuszczalnych odchyłek wymiarów, zgodnie z punktem 2 i katalogiem (informacją) producenta barier,
- poprawność ustawienia słupków, zgodnie z punktem 5,
- prawidłowość montażu bariery ochronnej stalowej, zgodnie z punktem 5,
- poprawność umieszczenia elementów odblaskowych, zgodnie z punktem 5 i w odległościach ustalonych w WSDBO [32].

## 7. OBMIAR ROBÓT

### 7.1. Ogólne zasady obmiaru robót

Ogólne zasady obmiaru robót podano w STWIORB D-M-00.00.00 „Wymagania ogólne” pkt 7.

### 7.2. Jednostka obmiarowa

Jednostką obmiarową jest m (metr) wykonanej bariery ochronnej stalowej.

## 8. ODBIÓR ROBÓT

Ogólne zasady odbioru robót podano w STWIORB D-M-00.00.00 „Wymagania ogólne” pkt 8.

Roboty uznaje się za wykonane zgodnie z dokumentacją projektową, STWIORB i wymaganiami Inspektora, jeżeli wszystkie pomiary i badania z zachowaniem tolerancji wg pkt 6 dały wyniki pozytywne.

## 9. PODSTAWA PŁATNOŚCI

### 9.1. Ogólne ustalenia dotyczące podstawy płatności

Ogólne ustalenia dotyczące podstawy płatności podano w STWIORB D-M-00.00.00 „Wymagania ogólne” pkt 9.

### 9.2. Cena jednostki obmiarowej

Cena wykonania 1 m bariery ochronnej stalowej obejmuje:

- prace pomiarowe i roboty przygotowawcze,
- oznakowanie robót,
- dostarczenie materiałów,
- osadzenie słupków bariery bezpośrednio wbicie wzgl. wwibrowanie w grunt,
- montaż bariery (prowadnicy, wysięgników, przekładek, obejm, wsporników itp. z pomocą właściwych śrub i podkładek) z wykonaniem niezbędnych odcinków początkowych i końcowych, ew. barier osłonowych, przerw, przejść i przejazdów w barierze, umocowaniem elementów odblaskowych itp.,
- przeprowadzenie badań i pomiarów wymaganych w specyfikacji technicznej,
- uporządkowanie terenu.

## 10. PRZEPISY ZWIĄZANE

### 10.1. Normy

- |     |                  |   |
|-----|------------------|---|
| 1.  | PN-B-03264:2002  | Konstrukcje betonowe żelbetowe i sprężone. Obliczenia statyczne i projektowanie |
| 2.  | PN-EN 206-1:2003 | Beton zwykły  |
| 4.  | PN-EN 12620:2004 | Kruszywa mineralne do betonu  |
| 5.  | PN-EN 197-1:2002 | Cement. Cement powszechnego użytku. Skład, wymagania i ocena zgodności          |
| 6.  | PN-EN 934-2:1999 | Domieszki do betonu. Klasyfikacja i określenia                                  |
| 7.  | PN-EN 1008:2004  | Materiały budowlane. Woda do betonów i zapraw                                   |
| 8.  | PN-D.95017       | Surowiec drzewny. Drewno wielkowymiarowe iglaste. Wspólne wymagania i badania   |
| 9.  | PN-D.96000       | Tarcica iglasta ogólnego przeznaczenia  |
| 10. | PN-D.96002       | Tarcica liściasta ogólnego przeznaczenia  |
| 11. | PN-EN 10025:2002 | Stal niestopowa konstrukcyjna ogólnego przeznaczenia. Gatunki                   |
| 12. | PN-H-93010       | Stal. Kształowniki walcowane na gorąco  |
| 13. | PN-EN 10279:2002 | Stal. Ceowniki walcowane. Wymiary   |
| 14. | PN-H-93407       | Stal. Dwuteowniki walcowane na gorąco   |
| 15. | PN-H-93419:2006  | Stal. Dwuteowniki równoległościennie IPE walcowane na gorąco                    |

**Specyfikacje Techniczne Wykonania i Odbioru Robót Budowlanych dla zadania:**  
**„ROZBUDOWA DROGI WOJEWÓDZKIEJ NR 459 W MIEJSCOWOŚCI NAROK”**

---

16.	PN-EN 10162:2005	Kształtowniki stalowe gięte na zimno otwarte. Ceowniki równoramienne ze stali węglowej zwykłej jakości o $R_m$ do 490 MPa
17.	PN-EN 10162:2005	Kształtowniki stalowe gięte na zimno otwarte. Zetowniki ze stali węglowej zwykłej jakości o $R_m$ do 490 MPa
18.	PN-EN 10162:2005	Kształtowniki stalowe gięte na zimno otwarte, określonego przeznaczenia. Kształtownik na poręcz drogową, typ B
19.	PN-EN 10162:2005	Kształtowniki stalowe gięte na zimno otwarte, określonego przeznaczenia. Ceowniki półzamknięte prostokątne
20.	PN-EN 10162:2005	Kształtowniki stalowe gięte na zimno otwarte, określonego przeznaczenia. Pas profilowy na drogowe bariery ochronne
21.	PN-M-82010	Podkładki kwadratowe w konstrukcjach drewnianych
22.	PN-M-82101	Śruby ze łbem sześciokątnym
23.	PN-M-82121	Śruby ze łbem kwadratowym
24.	PN-M-82503	Wkręty do drewna ze łbem stożkowym
25.	PN-M-82505	Wkręty do drewna ze łbem kulistym
26.	BN-73/0658-01	Rury stalowe profilowe ciągnięte na zimno. Wymiary
27.	BN-87/5028-12	Gwoździe budowlane. Gwoździe z trzpieniem gładkim, okrągłym i kwadratowym
28.	BN-88/6731-08	Cement. Transport i przechowywanie
29.	BN-80/6775-03.01	Prefabrykaty budowlane z betonu. Elementy nawierzchni dróg, ulic, parkingów i torowisk tramwajowych. Wspólne wymagania i badania
30.	BN-69/7122-11	Płyty pilśniowe z drewna
31.	BN-73/9081-02	Formy stalowe do produkcji elementów budowlanych z betonu kruszywowego. Wymagania i badania
32.	PN-EN 1317-2	Systemy ograniczające drogę - Część 2: Klasy działania, kryteria przyjęcia badań zderzeniowych i metody badań barier ochronnych
33.	PN-EN ISO 1461	Powłoki cynkowe nanoszone na stal metodą zanurzeniową (cynkowanie jednostkowe). Wymagania i badania.
34.	PN-EN ISO 2178	Powłoki niemagnetyczne na podłożu magnetycznym - Pomiar grubości powłok – Metoda magnetyczna

**10.2. Inne dokumenty**

35. Zarządzenie nr 31 Generalnego Dyrektora Dróg Krajowych i Autostrad z 23.04.2010 roku w sprawie wytycznych stosowania drogowych barier ochronnych na drogach krajowych z załącznikiem: Wytyczna stosowania drogowych barier ochronnych na drogach krajowych.

36. Załącznik nr 4: „Szczegółowe warunki techniczne dla urządzeń bezpieczeństwa ruchu drogowego i warunki ich umieszczania na drogach” do rozporządzenia Ministra Infrastruktury z dnia 3 lipca 2003 r. w sprawie szczegółowych warunków technicznych dla znaków i sygnałów drogowych oraz urządzeń bezpieczeństwa ruchu drogowego i warunków ich umieszczania na drogach (załącznik do Dz. U. nr 220, poz. 2181).

37. Rozporządzenie Ministra Transportu i Gospodarki Morskiej z dnia 2 marca 1999 r. w sprawie warunków technicznych, jakim powinny odpowiadać drogi publiczne i ich usytuowanie (DzU z 1999 nr 43 poz 430)

38. Rozporządzenie Ministra Infrastruktury z dnia 1 kwietnia 2010 r. zmieniające rozporządzenie w sprawie warunków technicznych, jakim powinny odpowiadać drogi publiczne i ich usytuowanie (DzU z 2010r Nr 65 poz. 407 /zmiana do DzU Nr 43/)

39. Rozporządzenie Ministra Infrastruktury z dnia 1 kwietnia 2010 r. zmieniające rozporządzenie w sprawie warunków technicznych, jakim powinny odpowiadać drogowe obiekty inżynierskie i ich usytuowanie (DzU z 2010r Nr 65 poz. 408 / zmiana do DzU z 2000r Nr 63 poz. 735/)

40. Rozporządzenie Ministra Infrastruktury z dnia 12 kwietnia 2010 r. zmieniające rozporządzenie w sprawie szczegółowych warunków technicznych dla znaków i sygnałów drogowych oraz urządzeń bezpieczeństwa ruchu drogowego i warunków ich umieszczania na drogach (DzU z 2010r Nr 65 poz. 411 /zmiana do DzU Nr 220 poz. 2181 – zał. 4/).

11. ZAŁĄCZNIKI  
PRZYKŁADOWE ROZWIĄZANIA

Załącznik 11.1 Podstawowe rodzaje, typy i odmiany barier ochronnych, według [32]

STOSOWANE PRZY WYKONYWANIU  
BARIER OCHRONNYCH STAŁOWYCH

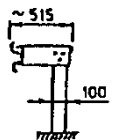
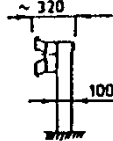
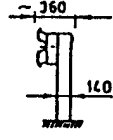
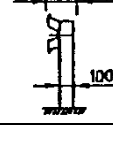
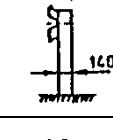
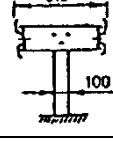
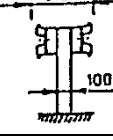
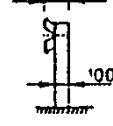
Typ	Oznaczenie bariery z prowadnicą		Odległość słupków	Rodzaj bariery	Zalecane zastosowanie	
	A	B				
BARIERY SKRAJNE	SP-11	SP-01	2,0 m 1,33 m 1,0 m	wysięgnikowa		na autostradach i drogach ekspresowych
	SP-19	SP-09	4,0 m 2,0 m 1,33 m 1,0 m	przekładkowa		na drogach krajowych i wojewódzkich innych niż autostrady
	SP-16	SP-06	4,0 m 2,0 m 1,33 m 1,0 m	przekładkowa		na drogach krajowych i wojewódzkich gdy zachodzi konieczność wzmocnienia bariery
	SP-15	SP-05	4,0 m 2,0 m 1,33 m 1,0 m	bezprzekładkowa		na drogach ogólnodostępnych
	SP-14	SP-04	4,0 m 2,0 m 1,33 m 1,0 m	bezprzekładkowa		na drogach ogólnodostępnych gdy zachodzi konieczność wzmocnienia bariery
BARIERY DZIELĄCE	SP-17	SP-07	4,0 m 2,0 m 1,33 m 1,0 m	wysięgnikowa dwustronna		na autostradach i drogach ekspresowych
	SP-20	SP-10	2,0 m 1,33 m 1,0 m	przekładkowa dwustronna		na drogach krajowych i wojewódzkich innych niż autostrady
BARIERA SKRAJNA UPROSZCZONA	SP-21 # 2,5 mm	SP-22 # 2,5 mm	4,0 m wyjątkowo 2,0 m	bezprzekładkowa		na drogach o V < 60 km/h i małym zagrożeniu wypadkowym

Załącznik 11.2 Bariery ochronne stalowe skrajne z prowadnicą z profilowanej taśmy stalowej stosowane na odcinkach dróg, według [32]

a) bezprzekładkowa

b) przekładkowa

c) wysięgnikowa

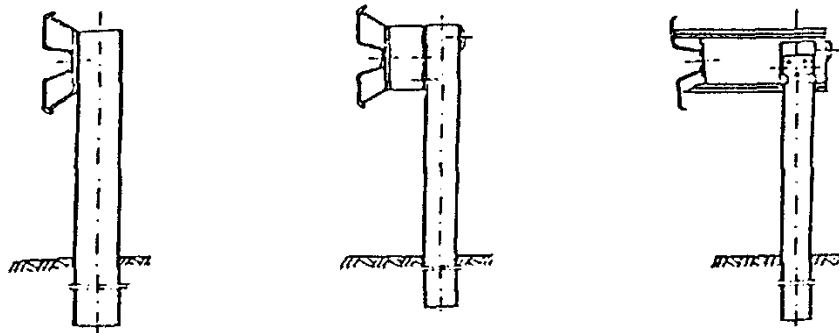

**Załącznik 11.3.**  
 Zasady określania wysokości prowadnicy bariery nad poziomem terenu,

wg [32]  
 a) bariera na drodze zamiejsczej, b) bariera przy krawężniku ulicy, gdy prowadnica bariery znajduje się

w płaszczyźnie krawędzi jezdni, c) bariera przy krawężniku ulicy, gdy prowadnica bariery jest odsunięta od płaszczyzny krawędzi jezdni

a) b) c)

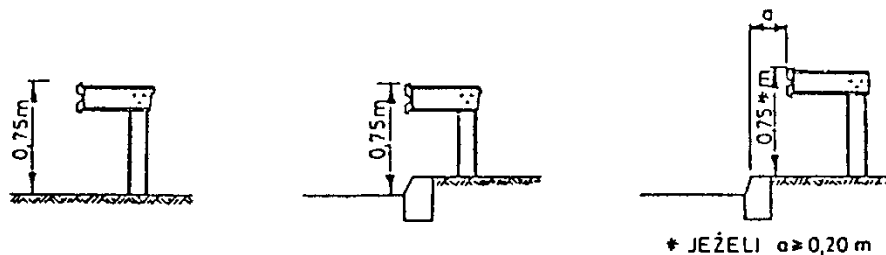

**Załącznik 11.4.** Profilowana taśma stalowa typu A i B, wg L. Mikołajków: Drogowe bariery ochronne, WKiŁ, 1983

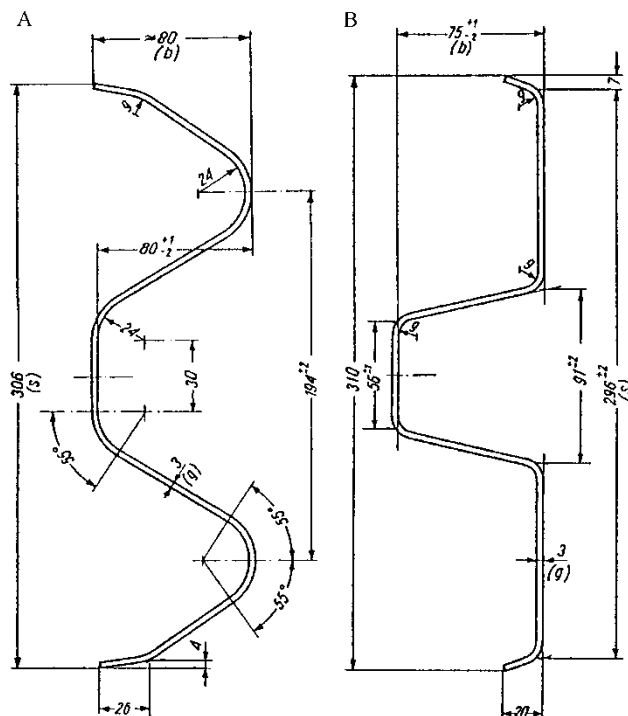

Omówienie różnic taśm stalowych typu A i B

Profil taśmy typu A ma zaokrąglone krawędzie przetłoczeń taśmy, profil B ma spłaszczone krawędzie przetłoczeń.

Między obu rodzajami prowadnic nie występują wyraźne różnice w ich zachowaniu podczas kolizji - chociaż niektóre źródła stwierdzają, że profil B jest nieco korzystniejszy od profilu A.

Różnice technologiczne: Dla prowadnic o profilu B jest konieczne odpowiednie ukształtowanie jednego z końców taśmy, tak aby końce odcinków taśmy przylegały płasko do siebie. Przetłoczenia takie nie są konieczne w profilu A, który wykazuje większą sprężystość w przekroju poprzecznym.

Masa prowadnic przy grubości taśmy 3,0 mm wynosi dla profilu A około 12 kg/m, a dla profilu B około 11 kg/m.

Przy profilu B potrzebna jest mniejsza liczba śrub łączących odcinki taśmy niż przy profilu A.

**Załącznik 11.5.** Dodatkowe urządzenia zabezpieczające użytkowników pojazdów

jednośladowych na łukach drogi, wg [32]

1 - dodatkowa prowadnica bariery

2 - osłony słupków bariery



**Załącznik 11.6.** Sposoby lokalizowania barier w przekroju poprzecznym drogi, wg [32]

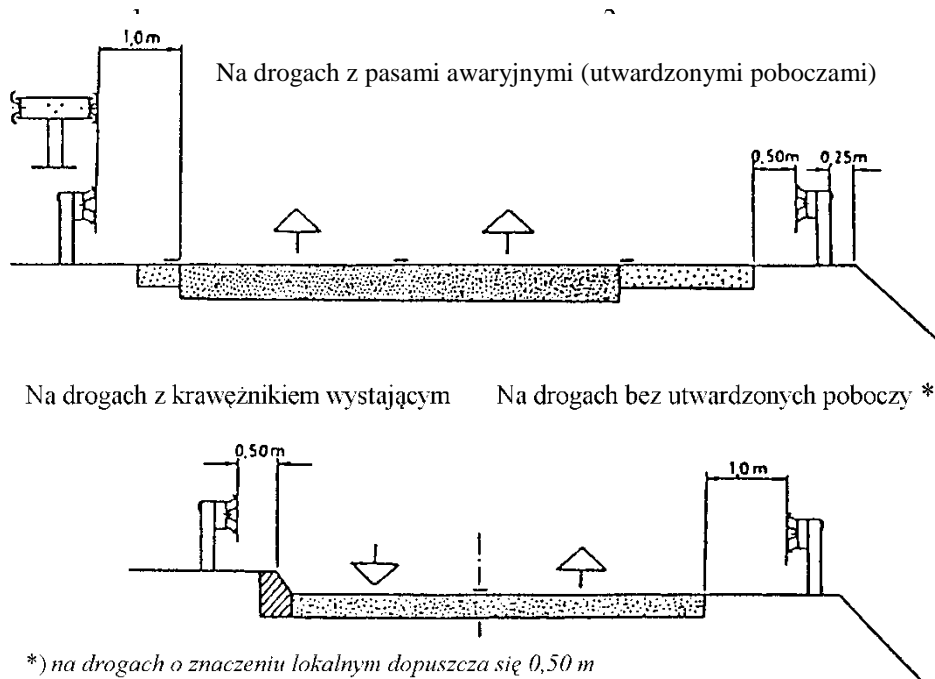

**Załącznik 11.7.** Zasady stosowania barier ochronnych stalowych na odcinkach dróg  
(wyciąg z WSDBO [32])

1. Dopuszczone do stosowania konstrukcje barier

Stosowane mogą być tylko takie konstrukcje (typy i odmiany) drogowych barier ochronnych, które uprzednio były sprawdzone przy zastosowaniu odpowiednich metod doświadczalnych, określonych w punkcie 1.4 WSDBO.

Typ bariery i sposób osadzenia jej słupków należy ustalać w zależności od możliwości poprzecznego odkształcenia bariery podczas kolizji. Zaleca się stosowanie barier podatnych (typu I). Pozostałe typy barier stosuje się w przypadkach, gdy warunki terenowe uniemożliwiają odpowiednie odkształcenie bariery.

2. Wysokość barier ochronnych stalowych

Wysokość stalowych barier ochronnych, mierzona od powierzchni, na której podczas kolizji znajduje się koło pojazdu samochodowego, do górnej krawędzi prowadnicy bariery, wynosi 0,75 m (zgodnie z zasadami podanymi w załączniku 11.3).

3. Dodatkowe urządzenia na słupkach barier

W przypadkach, gdy na drodze występuje znaczący ruch motocykli lub innych pojazdów jednośladowych, odbywający się z dużą prędkością - zaleca się zastosowanie dodatkowych urządzeń, zabezpieczających ich użytkowników przy przewróceniu się pojazdu przed bezpośrednim uderzeniem w słupki bariery ochronnej. Zalecane jest stosowanie np. dodatkowej, niżej umieszczonej prowadnicy bariery lub elastycznych osłon słupków bariery itp., zwłaszcza na wyjazdowych drogach łącznikowych o małych promieniach łuków na autostradach i drogach ekspresowych oraz na innych podobnych odcinkach dróg ogólnodostępnych (patrz załącznik 11.5).

4. Lokalizacja barier wzdłuż drogi

Lokalizacja barier wzdłuż drogi jest ustalana w dokumentacji projektowej na podstawie kryteriów określonych w WSDBO pkt 2.2.

5. Podatność barier

Jeśli producent nie podaje inaczej, to zalicza się do barier:

- podatnych (typu I) - wszystkie typy i odmiany barier wysięgnikowych oraz odmiany barier pozostałych ze słupkami I, IPE, [ i  $\Sigma$  100 mm oraz rozstawem słupków 4,0 m i 2,0 m,
- o ograniczonej podatności (typu II) - bariery pozostałych typów i odmian ze słupkami 100 mm i 140 mm z rozstawem co 1,33 m i 1,0 m,
- sztynnych (typu III) - bariery o specjalnej konstrukcji (np. stalowe bariery rurowe) z wzmocnionymi i odpowiednio osadzonymi słupkami.

6. Zasady stosowania barier ochronnych stalowych

W barierach stalowych stosowane są prowadnice typu A lub B (zał. 11.4). Dopuszczone jest stosowanie prowadnic o innych przekrojach, pod warunkiem uprzedniego sprawdzenia konstrukcji, zgodnie z ustaleniem punktu 1.4 WSDBO.

Należy stosować profilowaną taśmę stalową o czynnej długości 4,0 m (długości przed montażem 4,3 m). Odcinki taśmy o czynnej długości 2,0 m, 1,33 m i 1,0 m należy stosować tylko wyjątkowo, np. gdy całkowita długość odcinka bariery nie jest podzielona przez 4 m. Analogiczne długości należy przyjmować dla pasa profilowego.

W barierach bezprzekładkowych pas profilowy można stosować, gdy za barierą występuje ruch pieszy.

**Specyfikacje Techniczne Wykonania i Odbioru Robót Budowlanych dla zadania:  
„ROZBUDOWA DROGI WOJEWÓDZKIEJ NR 459 W MIEJSCOWOŚCI NAROK”**

Bariery stalowe ze słupkami 140 mm, poza obiektami mostowymi, należy stosować tylko w przypadkach, gdy za barierą występują obiekty lub przeszkody, wymagające szczególnego zabezpieczenia (słupy wysokiego napięcia, podpory wiaduktów itp.). Poza przypadkami wyjątkowymi - barier tych nie należy stosować na nasypach dróg.

Bariery stalowe na słupkach co 1,0 m stosuje się tylko wyjątkowo - gdy występuje konieczność szczególnego wzmocnienia bariery.

**7. Lokalizacja barier w przekroju poprzecznym drogi**

Najmniejsze odległości prowadnicy bariery wynoszą (zał. 11.6):

- a) od krawędzi pasa awaryjnego (utwardzonego pobocza) - 0,5 m,
- b) od krawędzi pasa ruchu, gdy brak utwardzonego pobocza - 1,0 m,
- c) od krawężnika o wysokości co najmniej 0,14 m - 0,5 m

(warunku tego nie stosuje się, gdy spełniony jest warunek b).

**8. Inne ustalenia**

Lokalizację oraz długość i sposób konstruowania odcinków przejściowych, początkowych i końcowych ustala dokumentacja projektowa na podstawie ustaleń określonych w WSDBO.

**Załącznik 11.8. Wymiary najczęściej stosowanych słupków stalowych w barierach ochronnych stalowych (wg katalogów producentów barier)**

Lp.	Przekrój poprzeczny wg normy	Wymiary przekroju poprzecznego, mm			Przekrój cm <sup>2</sup>	Dopuszczalna odchyłka, mm		
		wysokość	szerokość	grubość		wys.	szer.	grub.
1	Dwuteowy PN-H-93407 [14]	100	50	4,5	10,6	± 2	± 1,5	± 0,5
		120	58	5,1	14,2	± 2	± 1,5	± 0,5
		140	66	5,7	18,3	± 2	± 1,5	± 0,5
2	Dwuteowy, równo- ległościenny, IPE PN-H-93419 [15]	100	55	4,1	10,3	± 2	± 2	± 0,5
		120	64	4,4	13,2	± 2	± 2	± 0,5
		140	73	4,7	16,4	+3,-2	+3,-2	±0,75
3	Ceowy (walcowany) PN-H-93403 [13]	100	50	6,0	13,5	± 2	± 2	+0,4
		120	55	7,0	17,0	± 2	± 2	-1,0
		140	60	7,0	20,4	± 2	± 2	jw. jw.
4	Ceowy (gięty na zimno) PN-H-93460-03 [16]	100	50, 60	od 4 do 6	od7,33 do	± 2	± 2,5	-
		120	50,60,80	od 4 do 6	11,67	± 2	± 2,5	-
		140	50,60,80	od 4 do 6	od8,13 do	± 2	± 2,5	-
					15,27 od9,73 do 16,47			
5	Ceownik półzamienny prostokątny PN-H-93461-18 [19]	120	40	3,0	6,33	± 1,5	± 1	-
6	Zetownik PN-H-93460-07 [17]	100	60, 80	od 4 do 6	od8,13 do	± 2,5	± 3	-
		120	60, 80	od 4 do 6	14,07	± 2,5	± 3	-
					od8,93 do 15,27			
7	Sigma(brak normy)	100	55	4,0	9,0	+2, -1	+2, -1	± 0,18

**Załącznik 11.9. Najczęściej stosowane przekładki w barierach ochronnych stalowych (wg katalogów producentów barier)**

Przekrój poprzeczny	Wysokość, mm	Szerokość (stopki), mm	Norma
Ceownik	100	50	PN-H-93403 [13]
Ceownik	120	55	PN-H-93403 [13]
Dwuteownik	120	64	PN-H-93419 [15]
Prostokątny	100	60	BN-73/0658-01 [26]

**Specyfikacje Techniczne Wykonania i Odbioru Robót Budowlanych dla zadania:  
„ROZBUDOWA DROGI WOJEWÓDZKIEJ NR 459 W MIEJSCOWOŚCI NAROK”**

**D.08.00.00 ELEMENTY ULIC  
D.08.01.01 KRAWĘŻNIKI BETONOWE**

**1. WSTĘP**

**1.1. Przedmiot Specyfikacji Technicznej Wykonania i Odbioru Robót Budowlanych**

Przedmiotem niniejszej Specyfikacji Technicznej Wykonania i Odbioru Robót Budowlanych są wymagania dotyczące wykonania i odbioru Robót budowlanych w ramach realizacji zadania: „Rozbudowa drogi wojewódzkiej nr 459 w miejscowości Narok”.

**1.2. Zakres stosowania STWiORB**

Specyfikacja Techniczna Wykonania i Odbioru Robót Budowlanych jest stosowana jako dokument przetargowy i kontraktowy przy zleceniu i realizacji robót wymienionych w pkt 1.1

**1.3. Zakres robót objętych STWiORB**

Ustalenia zawarte w niniejszej specyfikacji dotyczą zasad prowadzenia robót związanych z wykonaniem i odbiorem ustawienia krawężników betonowych 15x30x100cm typu ulicznego, ustawienia krawężników betonowych 20x30x100cm typu ulicznego oraz ustawienia krawężników najazdowych betonowych typu 20x22x100cm na ławach betonowych C12/15 z oporem.

**1.4. Określenia podstawowe**

**1.4.1.** Krawężnik betonowy – prefabrykat betonowy, przeznaczony do oddzielenia powierzchni znajdujących się na tym samym poziomie lub na różnych poziomach stosowany:

- a) w celu ograniczania lub wyznaczania granicy rzeczywistej lub wizualnej,
- b) jako kanały odpływowe, oddzielnie lub w połączeniu z innymi krawężnikami,
- c) jako oddzielenie pomiędzy powierzchniami poddanymi różnym rodzajom ruchu drogowego.

**1.4.2.** Wymiar nominalny – wymiar krawężnika określony w celu jego wykonania, któremu powinien odpowiadać wymiar rzeczywisty w określonych granicach dopuszczalnych odchyłek.

**1.4.3.** Pozostałe określenia podstawowe są zgodne z obowiązującymi, odpowiednimi polskimi normami i z definicjami podanymi w STWiORB D-M-00.00.00 „Wymagania ogólne”[1] pkt 1.4.

**1.5. Ogólne wymagania dotyczące robót**

Ogólne wymagania dotyczące robót podano w STWiORB D-M-00.00.00 „Wymagania ogólne” [1] pkt 1.5.

**2. MATERIAŁY**

**2.1. Ogólne wymagania dotyczące materiałów**

Ogólne wymagania dotyczące materiałów, ich pozyskiwania i składowania, podano w STWiORB D-M-00.00.00 „Wymagania ogólne” pkt 2.

**2.2. Materiały do wykonania robót**

**2.2.1.** Zgodność materiałów z dokumentacją projektową

Materiały do wykonania robót powinny być zgodne z ustaleniami dokumentacji projektowej.

**2.2.2.** Stosowane materiały

Przy ustawianiu krawężników na ławach można stosować następujące materiały:

- krawężniki betonowe,
- piasek do zapraw,
- cement do do zapraw,
- wodę,
- materiały do wykonania ławy.

**2.2.3.** Krawężniki betonowe

**2.2.3.1.** Wymagania ogólne wobec krawężników

Krawężniki betonowe mogą mieć następujące cechy charakterystyczne:

- krawężnik może być produkowany:
  - a) z jednego rodzaju betonu,
  - b) z różnych betonów zastosowanych w warstwie konstrukcyjnej oraz w warstwie ścieralnej (która na całej powierzchni deklarowanej przez producenta jako powierzchnia widoczna powinna mieć minimalną grubość 4 mm),
- skośne krawędzie krawężnika powyżej 2 mm powinny być określone jako fazowane, z wymiarami deklarowanymi przez producenta,
- krawężnik może mieć profile funkcjonalne i/lub dekoracyjne (których nie uwzględnia się przy określaniu wymiarów nominalnych krawężnika); zalecana długość prostego odcinka krawężnika wraz ze złączem wynosi 1000 mm,
- powierzchnia krawężnika może być obrabiana, poddana dodatkowej obróbce lub obróbce chemicznej,
- płaszczyzny czołowe krawężników mogą być proste lub ukształtowane w sposób ułatwiający układanie lub ryglowanie,
- krawężniki łukowe mogą być wykonane jako wypukłe lub wklęsłe ,
- rozróżnia się dwa typy krawężników:
  - a) uliczne, do oddzielenia powierzchni znajdujących się na różnych poziomach (np. jezdni i chodnika),
  - b) drogowe, do oddzielenia powierzchni znajdujących się na tym samym poziomie (np. jezdni i pobocza).

**2.2.3.2.** Wymagania techniczne wobec krawężników

Wymagania techniczne stawiane krawężnikom betonowym określa PN-EN 1340 [5] w sposób przedstawiony w tablicy 1.

Tablica 1. Wymagania wobec krawężnika betonowego, ustalone w PN-EN 1340 [5] do stosowania w warunkach kontaktu z solą odladzającą w warunkach mrozu

Lp.	Cecha	Załącznik	Wymagania
-----	-------	-----------	-----------

**Specyfikacje Techniczne Wykonania i Odbioru Robót Budowlanych dla zadania:  
„ROZBUDOWA DROGI WOJEWÓDZKIEJ NR 459 W MIEJSCOWOŚCI NAROK”**

1	Kształt i wymiary																
1.1	Wartości dopuszczalnych odchyłek od wymiarów nominalnych, z dokładnością do milimetra	C	Długość: $\pm 1\%$ , $\geq 4$ mm i $\leq 10$ mm Inne wymiary z wyjątkiem promienia: - dla powierzchni: $\pm 3\%$ , $\geq 3$ mm, $\leq 5$ mm, - dla innych części: $\pm 5\%$ , $\geq 3$ mm, $\leq 10$ mm														
1.2	Dopuszczalne odchyłki od płaskości i prostoliniowości, dla długości pomiarowej 300 mm 400 mm 500 mm 800 mm	C	$\pm 1,5$ mm $\pm 2,0$ mm $\pm 2,5$ mm $\pm 4,0$ mm														
2	Właściwości fizyczne i mechaniczne																
2.1	Odporność na zamrażanie/rozmarzanie z udziałem soli odładzających	D	Ubytek masy po badaniu: wartość średnia $\leq 1,0$ kg/m <sup>2</sup> , przy czym każdy pojedynczy wynik $< 1,5$ kg/m <sup>2</sup>														
2.2	Wytrzymałość na zginanie (Klasa wytrzymałości ustalona w dokumentacji projektowej lub przez Inżyniera)	F	<table border="1"> <thead> <tr> <th>Klasa pojedynczy wytr.</th> <th>Charakterystyczna wytrzymałość, MPa</th> <th>Każdy wynik, MPa</th> </tr> </thead> <tbody> <tr> <td>1</td> <td>3,5</td> <td>&gt; 2,8</td> </tr> <tr> <td>2</td> <td>5,0</td> <td>&gt; 4,0</td> </tr> <tr> <td>3</td> <td>6,0</td> <td>&gt; 4,8</td> </tr> </tbody> </table>	Klasa pojedynczy wytr.	Charakterystyczna wytrzymałość, MPa	Każdy wynik, MPa	1	3,5	> 2,8	2	5,0	> 4,0	3	6,0	> 4,8		
Klasa pojedynczy wytr.	Charakterystyczna wytrzymałość, MPa	Każdy wynik, MPa															
1	3,5	> 2,8															
2	5,0	> 4,0															
3	6,0	> 4,8															
2.3	Trwałość ze względu na wytrzymałość	F	Krawężniki mają zadawalającą trwałość (wytrzymałość) jeśli spełnione są wymagania pktu 2.2 oraz poddawane są normalnej konserwacji														
2.4	Odporność na ścieranie (Klasa odporności ustalona w dokumentacji projektowej lub przez Inżyniera)	G i H	<table border="1"> <thead> <tr> <th rowspan="2">Klasa odporności</th> <th colspan="2">Odporność przy pomiarze na tarczy</th> </tr> <tr> <th>szerszej ściernej, wg zał. G normy – badanie podstawowe</th> <th>Böhmeo, wg zał. H normy – badanie alternatywne</th> </tr> </thead> <tbody> <tr> <td>1</td> <td>Nie określa się</td> <td>Nie określa się</td> </tr> <tr> <td>3</td> <td><math>\leq 23</math> mm</td> <td><math>\leq 20000</math> mm<sup>3</sup>/5000 mm<sup>2</sup></td> </tr> <tr> <td>4</td> <td><math>\leq 20</math> mm</td> <td><math>\leq 18000</math> mm<sup>3</sup>/5000 mm<sup>2</sup></td> </tr> </tbody> </table>	Klasa odporności	Odporność przy pomiarze na tarczy		szerszej ściernej, wg zał. G normy – badanie podstawowe	Böhmeo, wg zał. H normy – badanie alternatywne	1	Nie określa się	Nie określa się	3	$\leq 23$ mm	$\leq 20000$ mm <sup>3</sup> /5000 mm <sup>2</sup>	4	$\leq 20$ mm	$\leq 18000$ mm <sup>3</sup> /5000 mm <sup>2</sup>
Klasa odporności	Odporność przy pomiarze na tarczy																
	szerszej ściernej, wg zał. G normy – badanie podstawowe	Böhmeo, wg zał. H normy – badanie alternatywne															
1	Nie określa się	Nie określa się															
3	$\leq 23$ mm	$\leq 20000$ mm <sup>3</sup> /5000 mm <sup>2</sup>															
4	$\leq 20$ mm	$\leq 18000$ mm <sup>3</sup> /5000 mm <sup>2</sup>															
2.5	Odporność na poślizg/poślizgnięcie	I	<p>a) jeśli górna powierzchnia krawężnika nie była szlifowana i/lub polerowana – zadawalająca odporność,</p> <p>b) jeśli wyjątkowo wymaga się podania wartości odporności na poślizg/poślizgnięcie – należy zadeklarować minimalną jej wartość pomierzoną wg zał. I normy (wahadłowym przyrządem do badania tarcia),</p> <p>c) trwałość odporności na poślizg/poślizgnięcie w normalnych warunkach użytkowania krawężnika jest zadawalająca przez cały okres użytkowania, pod warunkiem właściwego utrzymywania i gdy na znacznej części nie zostało odsłonięte kruszywo podlegające intensywnemu polerowaniu.</p>														
3	Aspekty wizualne																
3.1	Wygląd	J	<p>a) powierzchnia krawężnika nie powinna mieć rys i odprysków,</p> <p>b) nie dopuszcza się rozwarstwień w krawężnikach dwuwarstwowych</p> <p>c) ewentualne wykwyty nie są uważane za istotne</p>														
3.2	Tekstura	J	<p>a) krawężniki z powierzchnią o specjalnej teksturze – producent powinien określić rodzaj tekstury,</p> <p>b) tekstura powinna być porównana z próbkami dostarczonymi przez producenta, zatwierdzonymi przez odbiorcę,</p>														

**Specyfikacje Techniczne Wykonania i Odbioru Robót Budowlanych dla zadania:  
„ROZBUDOWA DROGI WOJEWÓDZKIEJ NR 459 W MIEJSCOWOŚCI NAROK”**

			c) różnice w jednolitości tekstury, spowodowane nieuniknionymi zmianami we właściwości surowców i warunków twardnienia, nie są uważane za istotne
3.3	Zabarwienie	J	a) barwiona może być warstwa ściernalna lub cały element, b) zabarwienie powinno być porównane z próbkami dostarczonymi przez producenta, zatwierdzonymi przez odbiorcę, c) różnice w jednolitości zabarwienia, spowodowane nieuniknionymi zmianami właściwości surowców lub warunków dojrzewania betonu, nie są uważane za istotne

**2.2.3.3. Składowanie krawężników**

Krawężniki betonowe mogą być przechowywane na składowiskach otwartych, posegregowane według typów, rodzajów, kształtów, cech fizycznych i mechanicznych, wielkości, wyglądu itp.

Krawężniki betonowe należy układać z zastosowaniem podkładek i przekładek drewnianych o wymiarach: grubość 2,5 cm, szerokość 5 cm, długości min. 5 cm większej od szerokości krawężnika.

**2.2.4. Materiały do zapraw**

Jeśli dokumentacja projektowa lub STWiORB nie ustala inaczej, to należy stosować następujące materiały:

a) do zaprawy cementowo-piaskowej

- mieszankę cementu i piasku: z piasku naturalnego spełniającego wymagania dla gatunku 1 wg PN-EN 13043 [8], cementu 32,5 spełniającego wymagania PN-EN 197-1 [3] i wody odmiany 1 odpowiadającej wymaganiom PN-88/B-32250 [11].

Składowanie kruszywa, nie przeznaczonego do bezpośredniego wbudowania po dostarczeniu na budowę, powinno odbywać się na podłożu równym, utwardzonym i dobrze odwodnionym, przy zabezpieczeniu kruszywa przed zanieczyszczeniem i zmieszaniem z innymi materiałami kamiennymi.

Przechowywanie cementu powinno być zgodne z BN-88/6731-08 [12].

**2.2.5. Materiały na ławy**

Do wykonania ław pod krawężnik należy stosować, dla:

a) ławy betonowej – beton klasy C12/15 lub C8/10 wg PN-EN 206-1 [4], a tymczasowo B15 i B10 wg PN-88/B-06250 [6],

**3. SPRZĘT**

**3.1. Ogólne wymagania dotyczące sprzętu**

Ogólne wymagania dotyczące sprzętu podano w STWiORB D-M-00.00.00 „Wymagania ogólne” [1] pkt 3.

**3.2. Sprzęt do wykonania robót**

Roboty wykonuje się ręcznie przy zastosowaniu:

- betoniarek do wytwarzania betonu i zapraw,
- wibratorów płytowych, ubijaków ręcznych lub mechanicznych.

**4. TRANSPORT**

**4.1. Ogólne wymagania dotyczące transportu**

Ogólne wymagania dotyczące transportu podano w STWiORB D-M-00.00.00 „Wymagania ogólne” [1] pkt 4.

**4.2. Transport krawężników**

Krawężniki betonowe mogą być przewożone dowolnymi środkami transportowymi.

Krawężniki betonowe układać należy na środkach transportowych w pozycji pionowej z nachyleniem w kierunku jazdy.

Krawężniki powinny być zabezpieczone przed przemieszczeniem się i uszkodzeniami w czasie transportu, a górna warstwa nie powinna wystawać poza ściany środka transportowego więcej niż 1/3 wysokości tej warstwy.

**4.3. Transport pozostałych materiałów**

Transport cementu powinien się odbywać w warunkach zgodnych z BN-88/6731-08 [12].

Kruszywa można przewozić dowolnym środkiem transportu, w warunkach zabezpieczających je przed zanieczyszczeniem i zmieszaniem z innymi materiałami. Podczas transportu kruszywa powinny być zabezpieczone przed wysypaniem, a kruszywo drobne - przed rozpyleniem.

Masę zalewową należy pakować w bębny blaszane lub beczki. Transport powinien odbywać się w warunkach zabezpieczających przed uszkodzeniem bębnow i beczek.

**5. WYKONANIE ROBÓT**

**5.1. Ogólne zasady wykonania robót**

Ogólne zasady wykonania robót podano w STWiORB D-M-00.00.00 „Wymagania ogólne” [1] pkt 5.

**5.2. Zasady wykonywania robót**

Sposób wykonania robót powinien być zgodny z dokumentacją projektową i STWiORB. W przypadku braku wystarczających danych można korzystać z ustaleń podanych w niniejszej specyfikacji oraz z informacji podanych w załącznikach.

Podstawowe czynności przy wykonywaniu robót obejmują:

1. roboty przygotowawcze,
2. wykonanie ławy,
3. ustawienie krawężników,

4. wypełnienie spoin,
5. roboty wykończeniowe.

### **5.3. Roboty przygotowawcze**

Przed przystąpieniem do robót należy, na podstawie dokumentacji projektowej:

- ustalić lokalizację robót,
- ustalić dane niezbędne do szczegółowego wytyczenia robót oraz ustalenia danych wysokościowych,
- usunąć przeszkody, np. słupki, pachołki, elementy dróg, ogrodzeń itd.
- ustalić materiały niezbędne do wykonania robót,
- określić kolejność, sposób i termin wykonania robót.

### **5.4. Wykonanie ławy**

#### **5.4.1. Koryto pod ławę**

Wymiary wykopu, stanowiącego koryto pod ławę, powinny odpowiadać wymiarom ławy w planie z uwzględnieniem w szerokości dna wykopu ew. konstrukcji szalunku.

Wskaźnik zagęszczenia dna wykonanego koryta pod ławę powinien wynosić co najmniej 0,97 według normalnej metody Proctora.

#### **5.4.2. Ława betonowa**

Ławę betonową zwykłą w gruntach spoistych wykonuje się bez szalowania, przy gruntach sypkich należy stosować szalowanie.

Ławę betonową z oporem wykonuje się w szalowaniu. Beton rozścielony w szalowaniu lub bezpośrednio w korycie powinien być wyrównywany warstwami. Betonowanie ław należy wykonywać zgodnie z wymaganiami PN-63/B-06251 [7], przy czym należy stosować co 50 m szczeliny dylatacyjne wypełnione bitumiczną masą zalewową.

### **5.5. Ustawienie krawężników betonowych**

#### **5.5.1. Zasady ustawiania krawężników**

Światło (odległość górnej powierzchni krawężnika od jezdni) powinno być zgodne z ustaleniami dokumentacji projektowej, powinno wynosić 12 cm oraz 4cm w przypadku krawężników najazdowych.

Zewnętrzna ściana krawężnika od strony chodnika powinna być po ustawieniu krawężnika obsypana piaskiem, żwirem, tłuczniem lub miejscowym gruntem przepuszczalnym, starannie ubitym.

#### **5.5.2. Ustawienie krawężników na ławie betonowej**

Krawężniki należy bezpośrednio układać na ławie betonowej zgodnie z dokumentacją projektową.

#### **5.5.3. Wypełnianie spoin**

Spoiny krawężników nie powinny przekraczać szerokości 1 cm. Spoiny należy wypełnić zaprawą cementowo-piaskową, przygotowaną w stosunku 1:2. Zalewanie spoin krawężników zaprawą cementowo-piaskową stosuje się wyłącznie do krawężników ustawionych na ławie betonowej.

Spoiny krawężników przed zalaniem zaprawą należy oczyścić i zmyć wodą.

### **5.6. Roboty wykończeniowe**

Roboty wykończeniowe powinny być zgodne z dokumentacją projektową i STWIORB. Do robót wykończeniowych należą prace związane z dostosowaniem wykonanych robót do istniejących warunków terenowych, takie jak:

- \* odtworzenie elementów czasowo usuniętych,
- \* roboty porządkujące otoczenie terenu robót.

## **6. KONTROLA JAKOŚCI ROBÓT**

### **6.1. Ogólne zasady kontroli jakości robót**

Ogólne zasady kontroli jakości robót podano w STWiORB D-M-00.00.00 „Wymagania ogólne” [1] pkt 6.

### **6.2. Badania przed przystąpieniem do robót**

Przed przystąpieniem do robót Wykonawca powinien:

- uzyskać wymagane dokumenty, dopuszczające wyroby budowlane do obrotu i powszechnego stosowania (certyfikaty zgodności, deklaracje zgodności, ew. badania materiałów wykonane przez dostawców itp.),
- ew. wykonać własne badania właściwości materiałów przeznaczonych do wykonania robót, określone w pkt 2 (tablicy 1),
- sprawdzić cechy zewnętrzne krawężników.

Wszystkie dokumenty oraz wyniki badań Wykonawca przedstawia Inżynierowi do akceptacji.

Sprawdzenie wyglądu zewnętrznego krawężników należy przeprowadzić na podstawie oględzin elementu przez pomiar i ocenę uszkodzeń występujących na powierzchniach i krawędziach elementu zgodnie z wymaganiami tablicy 1 i ustaleniami PN-EN 1340 [5].

Badania pozostałych materiałów stosowanych przy ustawianiu krawężników betonowych powinny obejmować właściwości, określone w normach podanych dla odpowiednich materiałów w pkt 2.

### **6.3. Badania w czasie robót**

#### **6.3.1. Sprawdzenie koryta pod ławę**

Należy sprawdzać wymiary koryta oraz zagęszczenie podłoża na dnie wykopu.

Tolerancja dla szerokości wykopu wynosi  $\pm 2$  cm. Zagęszczenie podłoża powinno być zgodne z pkt 5.4.1.

#### **6.3.2. Sprawdzenie ław**

Przy wykonywaniu ław badaniu podlegają:

- a) zgodność profilu podłużnego górnej powierzchni ław z dokumentacją projektową.  
Profil podłużny górnej powierzchni ławy powinien być zgodny z projektowaną niweletą. Dopuszczalne odchylenia mogą wynosić  $\pm 1$  cm na każde 100 m ławy,
- b) wymiary ław.

**Specyfikacje Techniczne Wykonania i Odbioru Robót Budowlanych dla zadania:  
„ROZBUDOWA DROGI WOJEWÓDZKIEJ NR 459 W MIEJSCOWOŚCI NAROK”**

---

Wymiary ław należy sprawdzić w dwóch dowolnie wybranych punktach na każde 100 m ławy. Tolerancje wymiarów wynoszą:

- dla wysokości  $\pm 10\%$  wysokości projektowanej,
  - dla szerokości  $\pm 10\%$  szerokości projektowanej,
- c) równość górnej powierzchni ław.  
Równość górnej powierzchni ławy sprawdza się przez przyłożenie w dwóch punktach, na każde 100 m ławy, trzymetrowej łaty. Prześwit pomiędzy górną powierzchnią ławy i przyłożoną łatą nie może przekraczać 1 cm,
- d) odchylenie linii ław od projektowanego kierunku.  
Dopuszczalne odchylenie linii ław od projektowanego kierunku nie może przekraczać  $\pm 2$  cm na każde 100 m wykonanej ławy.

#### **6.3.3. Sprawdzenie ustawienia krawężników**

Przy ustawianiu krawężników należy sprawdzać:

- a) dopuszczalne odchylenia linii krawężników w poziomie od linii projektowanej, które wynosi  $\pm 1$  cm na każde 100 m ustawionego krawężnika,
- b) dopuszczalne odchylenie niwelety górnej płaszczyzny krawężnika od niwelety projektowanej, które wynosi  $\pm 1$  cm na każde 100 m ustawionego krawężnika,
- c) równość górnej powierzchni krawężników, sprawdzane przez przyłożenie w dwóch punktach na każde 100 m krawężnika, trzymetrowej łaty, przy czym przeswit pomiędzy górną powierzchnią krawężnika i przyłożoną łatą nie może przekraczać 1 cm,
- d) dokładność wypełnienia spoin bada się co 10 metrów. Spoiny muszą być wypełnione całkowicie na pełną głębokość.

### **7. OBMIAŁ ROBÓT**

#### **7.1. Ogólne zasady obmiaru robót**

Ogólne zasady obmiaru robót podano w STWiORB D-M-00.00.00 „Wymagania ogólne” [1] pkt 7.

#### **7.2. Jednostka obmiarowa**

Jednostką obmiarową jest:

- m (metr) dla ustawionego krawężnika
- m<sup>3</sup> (metr sześcienny) dla ławy betonowej

### **8. ODBIÓR ROBÓT**

#### **8.1. Ogólne zasady odbioru robót**

Ogólne zasady odbioru robót podano w STWiORB D-M-00.00.00 „Wymagania ogólne” [1] pkt 8.

Roboty uznaje się za wykonane zgodnie z dokumentacją projektową, STWiORB i wymaganiami Inżyniera, jeżeli wszystkie pomiary i badania z zachowaniem tolerancji wg pkt 6 dały wyniki pozytywne.

#### **8.2. Odbiór robót zanikających i ulegających zakryciu**

Odbiorowi robót zanikających i ulegających zakryciu podlegają:

- wykonanie koryta pod ławę,
- wykonanie ławy,

Odbiór tych robót powinien być zgodny z wymaganiami pktu 8.2 STWiORB D-M-00.00.00 „Wymagania ogólne” [1] oraz niniejszej STWiORB.

### **9. PODSTAWA PŁATNOŚCI**

#### **9.1. Ogólne ustalenia dotyczące podstawy płatności**

Ogólne ustalenia dotyczące podstawy płatności podano w STWiORB D-M-00.00.00 „Wymagania ogólne” [1] pkt 9.

#### **9.2. Cena jednostki obmiarowej**

Cena ustawienia 1 m krawężnika obejmuje:

- prace pomiarowe i roboty przygotowawcze,
- oznakowanie robót,
- przygotowanie podłoża,
- dostarczenie materiałów i sprzętu,
- wykonanie koryta pod ławę,
- wykonanie ławy z ewentualnym wykonaniem szalunku i zalaniem szczelin dylatacyjnych,
- ustawienie krawężników z wypełnieniem spoin i zalaniem szczelin według wymagań dokumentacji projektowej, STWiORB i specyfikacji technicznej,
- przeprowadzenie pomiarów i badań wymaganych w specyfikacji technicznej,
- odwiezienie sprzętu.

#### **9.3. Sposób rozliczenia robót tymczasowych i prac towarzyszących**

Cena wykonania robót określonych niniejszą STWiORB obejmuje:

- \* roboty tymczasowe, które są potrzebne do wykonania robót podstawowych, ale nie są przekazywane Zamawiającemu i są usuwane po wykonaniu robót podstawowych,
- \* prace towarzyszące, które są niezbędne do wykonania robót podstawowych, niezaliczane do robót tymczasowych, jak geodezyjne wytyczenie robót itd.

### **10. PRZEPISY ZWIĄZANE**

#### **10.1. Ogólne specyfikacje techniczne (STWiORB)**

1. D-M-00.00.00 Wymagania ogólne

#### **10.2. Normy**

3. PN-EN 197-1:2002 Cement. Część 1: Skład, wymagania i kryteria zgodności dotyczące cementu powszechnego użytku
4. PN-EN 206-1:2003 Beton. Część 1: Wymagania, właściwości, produkcja i

**Specyfikacje Techniczne Wykonania i Odbioru Robót Budowlanych dla zadania:**  
**„ROZBUDOWA DROGI WOJEWÓDZKIEJ NR 459 W MIEJSCOWOŚCI NAROK”**

---

- |   |   |
|---|---|
|   | zgodność  |
| 5. PN-EN 1340:2004 i PN-EN 1340:2004/AC | Krawężniki betonowe. Wymagania i metody badań   |
| 6. PN-88/B-06250                        | Beton zwykły  |
| 7. PN-63/B-06251                        | Roboty betonowe i żelbetowe   |
| 8. PN-EN 13043:2004                     | Kruszywa do mieszanek bitumicznych i powierzchniowych utrwaleń stosowanych na drogach, lotniskach i innych powierzchniach przeznaczonych do ruchu |
| 11. PN-88/B-32250                       | Materiały budowlane. Woda do betonów i zapraw   |
| 12. BN-88/6731-08                       | Cement. Transport i przechowywanie  |
- 10.3. Inne dokumenty**
13. Katalog szczegółów drogowych ulic, placów i parków miejskich, Centrum Techniki Budownictwa Komunalnego, Warszawa 1987



## **D.08.02.01. CHODNIKI, MIEJSCA POSTOJOWE ORAZ WJAZDY I WYJAZDY Z BRUKOWEJ KOSTKI BETONOWEJ**

### **1. Wstęp**

#### **1.1. Przedmiot Specyfikacji Technicznej Wykonania i Odbioru Robót Budowlanych**

Przedmiotem niniejszej Specyfikacji Technicznej Wykonania i Odbioru Robót Budowlanych są wymagania dotyczące wykonania i odbioru Robót budowlanych w ramach realizacji zadania: „Rozbudowa drogi wojewódzkiej nr 459 w miejscowości Narok”.

#### **1.2. Zakres stosowania STWiORB**

STWiORB stanowią część Dokumentów Przetargowych i Kontraktowych i należy je stosować w zleceniu i wykonaniu robót opisanych w podpunkcie 1.1.

#### **1.3. Zakres Robót objętych STWiORB**

Ustalenia zawarte w niniejszej STWiORB dotyczą zasad prowadzenia robót związanych z wykonaniem nawierzchni z kostki brukowej betonowej zgodnie z lokalizacją wg Dokumentacji Projektowej.

Zakres robót obejmuje:

- Chodniki - nawierzchnia z kostki brukowej betonowej koloru szarego o grubości 8 cm na podsypce z kruszywa 0/4 o grubości 3 cm
- Opaski wyniesione 10cm ponad jezdnię - nawierzchnia z kostki brukowej betonowej koloru czerwonego o grubości 8 cm na podsypce z kruszywa 0/4 o grubości 3 cm
- Droga za kościołem - nawierzchnia z kostki brukowej betonowej bez fazki koloru szarego o grubości 8 cm na podsypce z kruszywa 0/4 o grubości 3 cm
- Zjazdy indywidualne - nawierzchnia z kostki brukowej betonowej koloru czerwonego o grubości 8 cm na podsypce z kruszywa 0/4 o grubości 3 cm

#### **1.4. Określenia podstawowe**

**1.4.1. Kostka betonowa brukowa** – kształtka wytwarzana z betonu metodą wibroprasowania. Produkowana jest jako kształtka jednowarstwowa lub w dwóch warstwach połączonych ze sobą trwale w procesie produkcji.

**1.4.2. Pozostałe określenia podstawowe** - zgodnie z obowiązującymi odpowiednimi Polskimi Normami i definicjami podanymi w STWiORB DM 00.00.00 "Wymagania ogólne".

#### **1.5. Ogólne wymagania dotyczące robót**

Ogólne wymagania dotyczące robót podano w STWiORB DM 00.00.00 „Wymagania Ogólne”.

Wykonawca Robót jest odpowiedzialny za jakość ich wykonania oraz za zgodność z Dokumentacją Projektową, STWiORB i poleceniami Inżyniera.

Niezbędne dane istotne z punktu widzenia:

- organizacji robót budowlanych;
- zabezpieczenia interesu osób trzecich;
- ochrony środowiska;
- warunków bezpieczeństwa pracy;
- zaplecza dla potrzeb Wykonawcy;
- warunków organizacji ruchu;
- zabezpieczenia chodników i jezdni,

podano w STWiORB DM 00.00.00 „Wymagania Ogólne”.

#### **1.6 Wspólny Słownik Zamówień (CPV)**

Kody grup, klas i kategorii robót Wspólnego Słownika Zamówień (CPV) dotyczących przedmiotu zamówienia podano w STWiORB DM 00.00.00 „Wymagania Ogólne”

### **2. Materiały**

#### **2.1. Ogólne wymagania dotyczące materiałów**

Ogólne wymagania dotyczące materiałów, ich pozyskiwania i składowania, podano w STWiORB DM 00.00.00 „Wymagania Ogólne”.

#### **2.2. Podsypka**

Kruszywo należy przechowywać w warunkach zabezpieczających je przed zanieczyszczeniem oraz zmieszaniem z kruszywami innych klas, gatunków, frakcji (grupy frakcji).

Pozostałe wymagania i badania wg PN-B-11113.

#### **2.3. Kostka betonowa**

##### **2.3.1. Deklaracja zgodności**

Warunkiem dopuszczenia do stosowania betonowej kostki brukowej w budownictwie drogowym jest posiadanie deklaracji zgodności.

##### **2.3.2. Wygląd zewnętrzny**

Struktura wyrobu powinna być zwarta, bez rys, pęknięć, plam i ubytków.

Powierzchnia górna kostek powinna być równa i szorstka a krawędzie kostek równe i proste.

Krawędzie powierzchni prostopadłych mogą być skośne lub zaokrąglone. Ich wymiary poziome lub pionowe nie mogą być większe niż 2 mm.

##### **2.3.3. Kształt, wymiary i kolor kostki betonowej**

Wymiary i odchyłki należy badać zgodnie z załącznikiem C normy PN-EN 1338.

Zastosowano kostkę o grubości 80 mm koloru szarego.

Kształt kostki brukowej wykonawca uzgodni z Inżynierem.

Dopuszczalne odchyłki wymiarów nominalnych podano w tablicy 1.

**Tablica 1.** Dopuszczalne odchyłki

**Specyfikacje Techniczne Wykonania i Odbioru Robót Budowlanych dla zadania:  
„ROZBUDOWA DROGI WOJEWÓDZKIEJ NR 459 W MIEJSCOWOŚCI NAROK”**

Grubość kostki	Długość	Szerokość	Grubość
80 mm	± 2	± 2	± 3
Różnica pomiędzy dwoma pomiarami grubości tej samej kostki powinna być ≤ 3 mm.			

W przypadku kostek brukowych o kształcie nieprostokątnym, odchyłki stosowane dla innych wymiarów powinny być deklarowane przez Producenta.

**2.3.4. Odporność na warunki atmosferyczne**

Odporność na warunki atmosferyczne należy badać zgodnie z załącznikiem D lub E normy PN-EN 1338.

Kostki brukowe powinny spełniać Wymagania podane w tablicy 2a oraz 2b.

**Tablica 2a.** Nasiąkliwość

Klasa	Znakowanie	Nasiąkliwość % masy
2	B	wartość średnia ≤ 6

**Tablica 2b.** Odporność na zamrażanie/rozmarzanie z udziałem soli odladzających

Klasa	Znakowanie	Ubytek masy po badaniu zamrażania/rozmarzania kg/m <sup>2</sup>
3	D	wartość średnia ≤ 1,0 przy czym żaden pojedynczy wynik > 1,5

**2.3.5. Wytrzymałość na rozciąganie przy rozłupywaniu**

Wytrzymałość na rozciąganie przy rozłupywaniu należy badać zgodnie z załącznikiem F normy PN-EN 1338.

Wytrzymałość charakterystyczna na rozciąganie przy rozłupywaniu T nie powinna być mniejsza niż 3.6 MPa.

Żaden pojedynczy wynik nie powinien być mniejszy niż 2,9 MPa i nie powinien wykazywać obciążenia niszczącego mniejszego niż 250 N/mm długości rozłupania.

**2.3.6. Odporność na ścieranie**

Odporność na ścieranie należy badać zgodnie z załącznikiem G oraz H normy PN-EN 1338.

Wymagania dotyczące odporności na ścieranie podaje tablica 3.

Żaden pojedynczy wynik badania nie powinien przekraczać dopuszczalnej wielkości.

**Tabela 3.** Odporność na ścieranie

Klasa	Oznaczenie	Wymaganie	
		Pomiar wykonany zgodnie z metodą badania opisaną w załączniku G (PN-EN 1338)	Pomiar wykonany zgodnie z metodą alternatywną opisaną w załączniku H (PN-EN 1338)
3	H	≤ 23 mm	≤ 20 000 mm <sup>3</sup> /5 000 mm <sup>2</sup>
4	I	≤ 20 mm	≤ 18 000 mm <sup>3</sup> /5 000 mm <sup>2</sup>

**2.4. Materiały do produkcji betonowych kostek brukowych**

**2.4.1. Cement**

Do produkcji kostki brukowej należy stosować cement portlandzki, bez dodatków, klasy nie niższej niż „32,5”. Zaleca się stosowanie cementu o jasnym kolorze. Cement powinien odpowiadać wymaganiom PN-EN 197-1.

**2.4.2. Kruszywo**

Należy stosować kruszywa mineralne odpowiadające wymaganiom PN-EN 12620. Uziarnienie kruszywa powinno być ustalone w recepcie laboratoryjnej mieszanki betonowej, przy założonych parametrach wymaganych do produkowanego wyrobu.

**2.4.3. Woda**

Właściwości i kontrola wody stosowanej do produkcji kostki brukowej powinny odpowiadać wymaganiom PN-EN 1008.

**2.4.4. Dodatki**

Do produkcji kostek betonowych stosuje się dodatki w postaci plastyfikatorów i barwników, zgodnie z receptą laboratoryjną.

**3. Sprzęt**

**3.1. Ogólne wymagania dotyczące sprzętu**

Ogólne wymagania dotyczące sprzętu podano w STWiORB DM 00.00.00 „Wymagania Ogólne”.

**3.2. Sprzęt do wykonywania nawierzchni z kostki brukowej**

Roboty można wykonywać ręcznie przy pomocy drobnego sprzętu z zastosowaniem:

- betoniarek do przygotowania podsypki cementowo-piaskowej,
- wibratorów płytowych z osłoną z tworzywa sztucznego,
- innego sprzętu zaakceptowanego przez Producenta.

**4. Transport**

**4.1. Ogólne wymagania dotyczące transportu**

Ogólne wymagania dotyczące transportu podano w STWiORB DM 00.00.00 „Wymagania ogólne”.

**4.2. Transport betonowych kostek brukowych**

Kostka betonowa może być przewożona dowolnymi środkami transportu w sposób zabezpieczający przed uszkodzeniami.

Kostkę betonową należy układać na środkach transportowych płaszczyznami górnymi ku sobie, rębem w kierunku jazdy.

Kostka powinna być zabezpieczona przed przemieszczeniem się i uszkodzeniami w czasie transportu, a górną ich warstwę nie powinna wystawać poza ściany środka transportu więcej niż 1/3 wysokości tej kostki.

## **5. Wykonanie robót**

### **5.1. Ogólne zasady wykonania robót**

Ogólne zasady wykonania robót podano w STWiORB DM 00.00.00 „Wymagania Ogólne”.

Wykonawca przedstawi Inżynierowi do akceptacji Projekt Technologii i Organizacji Robót oraz Program Zapewnienia Jakości uwzględniający wszystkie warunki, w jakich będą wykonywane Roboty.

### **5.2. Podłoże**

Przed wykonaniem nawierzchni z kostki brukowej betonowej należy przygotować podłoże zgodnie z STWiORB D 04.02.01 oraz D 04.04.02.

### **5.3. Podsypka**

Do wykonania nawierzchni z kostki brukowej należy stosować podsypkę z kruszywa 0/4. Wymagania dla materiałów stosowanych na podsypkę powinny być zgodne z pkt 2 niniejszej STWiORB. Grubość podsypki powinna być zgodna z Dokumentacją Projektową.

### **5.4. Układanie kostki betonowej**

Kostkę należy układać na wykonanej warstwie podsypki z kruszywa 0/4 o grubości ok. 3 cm.

Kostkę układa się na podsypce w taki sposób, aby szczeliny między kostkami wynosiły 2-3 mm. Kostkę należy układać około 1,5 cm wyżej od projektowanej niwelety powierzchni, gdyż w czasie wibrowania podsypka ulega zagęszczeniu. Po ułożeniu kostki, szczeliny należy wypełnić piaskiem, a następnie zamieść powierzchnię ułożonych kostek i przystąpić do ubijania nawierzchni.

Do ubijania ułożonej nawierzchni stosuje się wibratory płytowe z osłoną z tworzywa sztucznego dla ochrony kostek przed uszkodzeniem i zabrudzeniem.

Po ubiciu nawierzchni należy uzupełnić szczeliny piaskiem i zamieść nawierzchnię. Nawierzchnia z wypełnieniem spoin piaskiem nie wymaga pielęgnacji – może być zaraz oddana do ruchu.

## **6. Kontrola jakości Robót**

### **6.1. Ogólne zasady kontroli jakości robót**

Ogólne zasady kontroli jakości robót podano w STWiORB DM 00.00.00 „Wymagania Ogólne”.

### **6.2. Sprawdzenie podłoża**

Sprawdzenie podłoża polega na stwierdzeniu jego zgodności z Dokumentacją Projektową i odpowiednią STWiORB.

### **6.3. Sprawdzenie podsypki**

Sprawdzenie podsypki w zakresie grubości i wymaganych spadków poprzecznych i podłużnych polega na stwierdzeniu zgodności z Dokumentacją Projektową oraz pkt.5. niniejszej STWiORB.

### **6.4. Sprawdzenie wykonania nawierzchni**

Sprawdzenie prawidłowości wykonania nawierzchni z betonowych kostek brukowych polega na stwierdzeniu zgodności z Dokumentacją Projektową oraz wymaganiami pkt.5 niniejszej STWiORB:

- pomiar szerokości spoin,
- sprawdzenie prawidłowości ubijania (wibrowania),
- sprawdzenie prawidłowości wypełnienia spoin,
- sprawdzenie, czy przejęty deseń (wzór) i kolor nawierzchni jest zachowany.

## **6.5. Kontrola po wykonaniu robót**

### **6.5.1. Kontrola równości podłużnej**

Równość podłużną nawierzchni należy mierzyć łatą zgodnie z normą BN-68/8931-04 Nierówności nie powinny przekraczać 8 mm.

### **6.5.2. Spadki poprzeczne**

Spadki poprzeczne nawierzchni powinny być zgodne z Dokumentacją Projektową z tolerancją  $\pm 0,5\%$ .

### **6.5.3. Niweleta nawierzchni**

Różnice pomiędzy rzędnymi wykonanej nawierzchni i rzędnymi projektowanymi nie powinny przekraczać  $\pm 1$  cm.

### **6.5.4. Szerokość nawierzchni**

Szerokość nawierzchni nie może różnić się od szerokości projektowanej o więcej niż  $\pm 5$  cm.

### **6.5.5. Grubość podsypki**

Odchyłki od projektowanej grubości podsypki nie powinny przekraczać  $\pm 1$  cm.

### **6.5.6. Częstotliwość pomiarów**

Pomiary cech geometrycznych wymienionych w pkt.6.5 muszą być przeprowadzane 2 razy na 100 m<sup>2</sup> nawierzchni i w punktach charakterystycznych dla niwelety i przekroju poprzecznego oraz w miejscach poleconych przez Inżyniera.

## **7. Obmiar robót**

### **7.1. Wymagania ogólne dotyczące obmiaru robót**

Ogólne zasady obmiaru robót podano w STWiORB DM 00.00.00 „Wymagania ogólne”.

### **7.2. Jednostka obmiarowa**

Jednostką obmiarową jest metr kwadratowy (m<sup>2</sup>) wykonanej i odebranej nawierzchni z betonowej kostki brukowej zgodnie z Dokumentacją Projektową.

## **8. Odbiór Robót**

### **8.1. Ogólne zasady odbioru robót**

Ogólne zasady odbioru robót podano w STWiORB DM 00.00.00 „Wymagania ogólne”.

### **8.2. Sposób odbioru robót**

Roboty uznaje się za wykonane zgodnie z Dokumentacją Projektową, STWiORB i wymaganiami Inżyniera, jeżeli wszystkie pomiary i badania z zachowaniem tolerancji według pkt 6 dały wyniki pozytywne.

Odbiorowi robót zanikających i ulegających zakryciu podlegają:

- przygotowanie podłoża,

**Specyfikacje Techniczne Wykonania i Odbioru Robót Budowlanych dla zadania:  
„ROZBUDOWA DROGI WOJEWÓDZKIEJ NR 459 W MIEJSCOWOŚCI NAROK”**

---

- wykonanie podsypki,

W przypadku niezgodności, choć jednego elementu robót z wymaganiami, roboty uznaje się za niezgodne z Dokumentacją Projektową i Wykonawca zobowiązany jest do ich poprawy na własny koszt.

#### **9.Podstawa Płatności**

##### **9.1. Ogólne ustalenia dotyczące podstawy płatności**

Ogólne ustalenia dotyczące podstawy płatności podano w STWiORB DM 00.00.00 „Wymagania ogólne”.

##### **9.2. Cena jednostki obmiarowej**

Płaci się za jeden metr kwadratowy (m<sup>2</sup>) wykonanej i odebranej nawierzchni z kostki brukowej betonowej po dokonaniu odbioru wg punktu 8.

Cena jednostkowa jest ceną uśrednioną dla podanego sposobu wykonania i obejmuje:

- opracowanie Projektu Technologii i Organizacji Robót oraz Programu Zapewnienia Jakości,
- prace pomiarowe i roboty przygotowawcze,
- oznakowanie miejsca Robót,
- przygotowanie podłoża,
- zakup i dostarczenie wszystkich niezbędnych materiałów na plac budowy,
- zastosowanie materiałów pomocniczych koniecznych do prawidłowego wykonania robót lub wynikających z przyjętej technologii robót;
- wykonanie podsypki cementowo-piaskowej,
- ułożenie i ubicie kostki,
- wypełnienie spoin,
- uporządkowanie terenu robót,
- przeprowadzenie badań i pomiarów wymaganych w STWiORB.

#### **10.Przepisy związane**

##### **10.1.Normy**

PN-EN 206-1	Beton. Część 1. Wymagania, właściwości, Produkcja i zgodność.
PN-EN 12620	Kruszywa do betonu.
PN-EN 197-1:2002	Cement. Skład, wymagania i kryteria zgodności dotyczące cementów powszechnego użytku
PN-EN 1008	Woda zarobowa do betonu.
PN-B 11113	Kruszywa mineralne. Kruszywa mineralne do nawierzchni drogowych; piasek.
PN-EN 1338	Betonowe kostki brukowe. Wymagania i metody badań.
BN-68/8931-04	Drogi samochodowe. Pomiar równości nawierzchni planografem i łąką.

##### **10.2. Inne dokumenty**

Nie występują.

**D.08.03.01 BETONOWE OBRZEŻA CHODNIKOWE**

**1. WSTĘP**

**1.1. Przedmiot Specyfikacji Technicznej Wykonania i Odbioru Robót Budowlanych**

Przedmiotem niniejszej Specyfikacji Technicznej Wykonania i Odbioru Robót Budowlanych są wymagania dotyczące wykonania i odbioru Robót budowlanych w ramach realizacji zadania: „Rozbudowa drogi wojewódzkiej nr 459 w miejscowości Narok”.

**1.2. Zakres stosowania STWiORB**

Specyfikacja Techniczna Wykonania i Odbioru Robót Budowlanych jest stosowana jako dokument przetargowy i kontraktowy przy zleceniu i realizacji robót wymienionych w pkt 1.1

**1.3. Zakres robót objętych STWiORB**

Ustalenia zawarte w niniejszej specyfikacji dotyczą zasad prowadzenia robót związanych z ustawieniem betonowego obrzeża chodnikowego 8x30x100 na ławie betonowej C12/15.

**1.4. Określenia podstawowe**

**1.4.1.** Obrzeża chodnikowe - prefabrykowane belki betonowe rozgraniczające jednostronnie lub dwustronnie ciągi komunikacyjne od terenów nie przeznaczonych do komunikacji.

**1.4.2.** Pozostałe określenia podstawowe są zgodne z obowiązującymi, odpowiednimi polskimi normami i definicjami podanymi w STWiORB D-M-00.00.00 „Wymagania ogólne” pkt 1.4.

**1.5. Ogólne wymagania dotyczące robót**

Ogólne wymagania dotyczące robót podano w STWiORB D-M-00.00.00 „Wymagania ogólne” pkt 1.5.

**2. MATERIAŁY**

**2.1. Ogólne wymagania dotyczące materiałów**

Ogólne wymagania dotyczące materiałów, ich pozyskiwania i składowania podano w STWiORB D-M-00.00.00 „Wymagania ogólne” pkt 2.

**2.2. Stosowane materiały**

Materiałami stosowanymi są:

- \* obrzeża odpowiadające wymaganiom BN-80/6775-04/04 [9] i BN-80/6775-03/01 [8],
- \* materiały do wykonania ław,
- \* cement wg PN-EN 197-1 [7],
- \* piasek do zapraw wg PN-EN 13139 [3].

**2.3. Betonowe obrzeża chodnikowe - klasyfikacja**

W zależności od przekroju poprzecznego rozróżnia się dwa rodzaje obrzeży:

- \* obrzeże niskie - On,
- \* **obrzeże wysokie - Ow.**

W zależności od dopuszczalnych wielkości i liczby uszkodzeń oraz odchyłek wymiarowych obrzeża dzieli się na:

- \* gatunek 1 - G1,
- \* gatunek 2 - G2.

Przykład oznaczenia betonowego obrzeża chodnikowego niskiego (On) o wymiarach 6 x 20 x 75 cm gat. 1: obrzeże On - I/6/20/75 BN-80/6775-03/04 [9].

**2.4. Betonowe obrzeża chodnikowe - wymagania techniczne**

**2.4.1. Wymiary betonowych obrzeży chodnikowych**

Kształt obrzeży betonowych przedstawiono na rysunku 1, a wymiary podano w tabelicy 1.

Rysunek 1. Kształt

Tablica 1. Wymiary

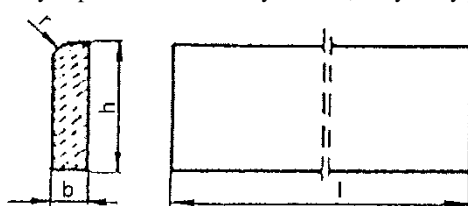

betonowego obrzeża chodnikowego obrzeży

Rodzaj obrzeża	Wymiary obrzeży, cm			
	l	b	h	r
Ow	100	8	30	3

**2.4.2. Dopuszczalne odchyłki wymiarów obrzeży**

Dopuszczalne odchyłki wymiarów obrzeży podano w tabelicy 2.

Tablica 2. Dopuszczalne odchyłki wymiarów obrzeży

Rodzaj wymiaru	Dopuszczalna odchyłka, m
	Gatunek 1
l	± 8
b, h	± 3

**2.4.3. Dopuszczalne wady i uszkodzenia obrzeży**

**Specyfikacje Techniczne Wykonania i Odbioru Robót Budowlanych dla zadania:  
„ROZBUDOWA DROGI WOJEWÓDZKIEJ NR 459 W MIEJSCOWOŚCI NAROK”**

Powierzchnie obrzeży powinny być bez rys, pęknięć i ubytków betonu, o fakturze z formy lub zatartej. Krawędzie elementów powinny być równe i proste.

Dopuszczalne wady oraz uszkodzenia powierzchni i krawędzi elementów nie powinny przekraczać wartości podanych w tablicy 3.

Tablica 3. Dopuszczalne wady i uszkodzenia obrzeży

Rodzaj wad i uszkodzeń		Dopuszczalna wielkość wad i uszkodzeń
		Gatunek I
Wklęsłość lub wypukłość powierzchni i krawędzi w mm		2
Szczeryby i uszkodzenia krawędzi i naroży	ograniczających powierzchnie górne (ścieralne)	niedopuszczalne
	ograniczających pozostałe powierzchnie:	
	liczba, max	2
	długość, mm, max	20
	głębokość, mm, max	6

**2.4.4. Składowanie**

Betonowe obrzeża chodnikowe mogą być przechowywane na składowiskach otwartych, posegregowane według rodzajów i gatunków.

Betonowe obrzeża chodnikowe należy układać z zastosowaniem podkładek i przekładek drewnianych o wymiarach co najmniej: grubość 2,5 cm, szerokość 5 cm, długość minimum 5 cm większa niż szerokość obrzeża.

**2.4.5. Beton i jego składniki**

Do produkcji obrzeży należy stosować beton według PN-EN 206-1: [2], klasy B 25 i B 30.

**2.5. Materiały na ławę i do zaprawy**

Materiały do wykonania ławy betonowej oraz zaprawy cementowo-piaskowej powinny odpowiadać wymaganiom podanym w STWiORB D.08.01.01 „Krawężniki betonowe” pkt 2.

**3. SPRZĘT**

**3.1. Ogólne wymagania dotyczące sprzętu**

Ogólne wymagania dotyczące sprzętu podano w STWiORB D-M-00.00.00 „Wymagania ogólne” pkt 3.

**3.2. Sprzęt do ustawiania obrzeży**

Roboty wykonuje się ręcznie przy zastosowaniu drobnego sprzętu pomocniczego.

**4. TRANSPORT**

**4.1. Ogólne wymagania dotyczące transportu**

Ogólne wymagania dotyczące transportu podano w STWiORB D-M-00.00.00 „Wymagania ogólne” pkt 4.

**4.2. Transport obrzeży betonowych**

Betonowe obrzeża chodnikowe mogą być przewożone dowolnymi środkami transportu po osiągnięciu przez beton wytrzymałości minimum 0,7 wytrzymałości projektowanej.

Obrzeża powinny być zabezpieczone przed przemieszczeniem się i uszkodzeniami w czasie transportu.

**4.3. Transport pozostałych materiałów**

Transport pozostałych materiałów podano w STWiORB D.08.01.01 „Krawężniki betonowe”.

**5. WYKONANIE ROBÓT**

**5.1. Ogólne zasady wykonania robót**

Ogólne zasady wykonania robót podano w STWiORB D-M-00.00.00 „Wymagania ogólne” pkt 5.

**5.2. Wykonanie koryta**

Koryto pod podsypkę (ławę) należy wykonywać zgodnie z PN-B-06050 [1].

Wymiary wykopu powinny odpowiadać wymiarom ławy w planie z uwzględnieniem w szerokości dna wykopu ew. konstrukcji szalunku.

**5.3. Ustawienie betonowych obrzeży chodnikowych**

Ustawienie betonowych obrzeży chodnikowych piaskowej powinny odpowiadać wymaganiom podanym w STWiORB D.08.01.01 „Krawężniki betonowe” pkt 5.

**6. KONTROLA JAKOŚCI ROBÓT**

**6.1. Ogólne zasady kontroli jakości robót**

Ogólne zasady kontroli jakości robót podano w STWiORB D-M-00.00.00 „Wymagania ogólne” pkt 6.

**6.2. Badania przed przystąpieniem do robót**

Przed przystąpieniem do robót Wykonawca powinien wykonać badania materiałów przeznaczonych do ustawienia betonowych obrzeży chodnikowych i przedstawić wyniki tych badań Inżynierowi do akceptacji.

Sprawdzenie wyglądu zewnętrznego należy przeprowadzić na podstawie oględzin elementu przez pomiar i policzenie uszkodzeń występujących na powierzchniach i krawędziach elementu, zgodnie z wymaganiami tablicy 3.

Pomiary długości i głębokości uszkodzeń należy wykonać za pomocą przymiaru stalowego lub suwmiarki z dokładnością do 1 mm, zgodnie z ustaleniami PN-B-10021 [4].

Sprawdzenie kształtu i wymiarów elementów należy przeprowadzić z dokładnością do 1 mm przy użyciu suwmiarki oraz przymiaru stalowego lub taśmy, zgodnie z wymaganiami tablicy 1 i 2. Sprawdzenie kątów prostych w narożach elementów wykonuje się przez przyłożenie kątownika do badanego naroża i zmierzenia odchyłek z dokładnością do 1 mm.

Badania pozostałych materiałów powinny obejmować wszystkie właściwości określone w normach podanych dla odpowiednich materiałów wymienionych w pkt 2.

### **6.3. Badania w czasie robót**

W czasie robót należy sprawdzać wykonanie:

- a) koryta pod podsypkę (ławę) - zgodnie z wymaganiami pkt 5.2,
- b) ustawienia betonowego obrzeża chodnikowego - zgodnie z wymaganiami pkt 5.3, przy dopuszczalnych odchyleniach:
  - \* linii obrzeża w planie, które może wynosić  $\pm 2$  cm na każde 100 m długości obrzeża,
  - \* niwelety górnej płaszczyzny obrzeża, które może wynosić  $\pm 1$  cm na każde 100 m długości obrzeża,
  - \* wypełnienia spoin, sprawdzane co 10 metrów, które powinno wykazywać całkowite wypełnienie badanej spoiny na pełną głębokość.

## **7. OBMIAR ROBÓT**

### **7.1. Ogólne zasady obmiaru robót**

Ogólne zasady obmiaru robót podano w STWiORB D-M-00.00.00 „Wymagania ogólne” pkt 7.

### **7.2. Jednostka obmiarowa**

Jednostką obmiarową jest:

- m (metr) ustawionego betonowego obrzeża chodnikowego,
- m<sup>3</sup> (metr sześcienny) dla ławy betonowej.

## **8. ODBIÓR ROBÓT**

### **8.1. Ogólne zasady odbioru robót**

Ogólne zasady odbioru robót podano w STWiORB D-M-00.00.00 „Wymagania ogólne” pkt 8.

Roboty uznaje się za wykonane zgodnie z dokumentacją projektową, STWiORB i wymaganiami Inżyniera, jeżeli wszystkie pomiary i badania z zachowaniem tolerancji wg pkt 6 dały wyniki pozytywne.

### **8.2. Odbiór robót zanikających i ulegających zakryciu**

Odbiorowi robót zanikających i ulegających zakryciu podlegają:

- \* wykonane koryta,

## **9. PODSTAWA PŁATNOŚCI**

### **9.1. Ogólne ustalenia dotyczące podstawy płatności**

Ogólne ustalenia dotyczące podstawy płatności podano w STWiORB D-M-00.00.00 „Wymagania ogólne” pkt 9.

### **9.2. Cena jednostki obmiarowej**

Cena wykonania 1 m betonowego obrzeża chodnikowego obejmuje:

- \* prace pomiarowe i roboty przygotowawcze,
- \* dostarczenie materiałów,
- \* wykonanie koryta,
- \* wykonanie ławy betonowej,
- \* ustawienie obrzeża,
- \* wypełnienie spoin,
- \* obsypanie zewnętrznej ściany obrzeża,
- \* wykonanie badań i pomiarów wymaganych w specyfikacji technicznej.

## **10. PRZEPISY ZWIĄZANE**

### **Normy**

- |    |                   |   |
|----|-------------------|---|
| 1. | PN-B-06050        | Roboty ziemne budowlane   |
| 2. | PN-EN 206-1:2003  | Beton. Część 1: Wymagania, właściwości, produkcja i zgodność  |
| 3. | PN-EN 13139:2003  | Kruszywa do zaprawy   |
| 4. | PN-B-10021        | Prefabrykaty budowlane z betonu. Metody pomiaru cech geometrycznych   |
| 5. | PN-EN 13043:2004  | Kruszywa do mieszanek bitumicznych i powierzchniowych utrwaleń stosowanych na drogach, lotniskach i innych powierzchniach przeznaczonych do ruchu |
| 6. | PN-B-11113        | Kruszywo mineralne. Kruszywa naturalne do nawierzchni drogowych. Piasek   |
| 7. | PN-EN 197-1: 2002 | Cement. Część 1: Skład, wymagania i kryteria zgodności dotyczące cementu powszechnego użytku  |
| 8. | BN-80/6775-03/01  | Prefabrykaty budowlane z betonu. Elementy nawierzchni dróg, ulic, parkingów i torowisk tramwajowych. Wspólne wymagania i badania                  |
| 9. | BN-80/6775-03/04  | Prefabrykaty budowlane z betonu. Elementy nawierzchni dróg, ulic, parkingów i torowisk tramwajowych. Krawężniki i obrzeża.                        |

### **D.08.03.02. PALISADY BETONOWE**

#### **1. Wstęp**

##### **1.1. Przedmiot Specyfikacji Technicznej Wykonania i Odbioru Robót Budowlanych**

Przedmiotem niniejszej Specyfikacji Technicznej Wykonania i Odbioru Robót Budowlanych są wymagania dotyczące wykonania i odbioru Robót budowlanych w ramach realizacji zadania: „Rozbudowa drogi wojewódzkiej nr 459 w miejscowości Narok”.

##### **1.2. Zakres stosowania STWiORB**

STWiORB jest stosowana jako Dokument Przetargowy i Kontraktowy przy zlecaniu i realizacji Robót wymienionych w punkcie 1.1.

##### **1.3. Zakres Robót objętych STWiORB**

Ustalenia zawarte w niniejszej STWiORB dotyczą zasad prowadzenia robót związanych z ustawieniem palisad betonowych.

Zakres rzeczowy obejmuje ustawienie palisad betonowych na ławie z betonu cementowego.

##### **1.4. Określenia podstawowe**

Określenia są zgodne z obowiązującymi odpowiednimi normami i z definicjami podanymi w STWiORB DM 00.00.00 „Wymagania ogólne”.

##### **1.5. Ogólne wymagania dotyczące Robót**

Ogólne wymagania dotyczące robót podano w STWiORB DM 00.00.00 „Wymagania Ogólne”.

Wykonawca Robót jest odpowiedzialny za jakość ich wykonania oraz za zgodność z Dokumentacją Projektową, STWiORB i poleceniami Inżyniera.

Niezbędne dane istotne z punktu widzenia:

- organizacji robót budowlanych;
- zabezpieczenia interesu osób trzecich;
- ochrony środowiska;
- warunków bezpieczeństwa pracy,
- zaplecza dla potrzeb Wykonawcy,
- warunków organizacji ruchu,
- zabezpieczenia chodników i jezdni,

podano w STWiORB DM 00.00.00 „Wymagania Ogólne”.

##### **1.6. Wspólny Słownik Zamówień (CPV)**

Kody grup, klas i kategorii robót Wspólnego Słownika Zamówień (CPV) dotyczących przedmiotu zamówienia podano w STWiORB DM.00.00.00 „Wymagania Ogólne”.

#### **2. Materiały**

##### **2.1. Ogólne wymagania dotyczące materiałów**

Ogólne wymagania dotyczące materiałów, ich pozyskiwania i składowania podano w STWiORB DM 00.00.00 „Wymagania ogólne”.

##### **2.2. Podstawowe wymagania dotyczące materiałów**

Wszystkie materiały użyte do budowy powinny pochodzić tylko ze źródeł uzgodnionych i zatwierdzonych przez Inżyniera. Źródła materiałów powinny być wybrane przez wykonawcę z wyprzedzeniem przed rozpoczęciem robót nie później niż 3 tygodnie.

Do każdej ilości jednorazowo wysłanego materiału (palisad betonowych, piasku) dołączony powinien być dokument potwierdzający jego jakość na podstawie przeprowadzonych badań. Preferowane są wyroby i wytwórnie posiadające Aprobatację Techniczną IBDiM.

##### **2.3. Palisady betonowe**

###### **2.3.1. Wymagania wobec wymiarów palisad**

Wymiary nominalne powinny być zadeklarowane przez Producenta zgodnie z wymaganiami STWiORB.

L.P.	Badana cecha	Wymagania wg PN-EN 1340:2004	
1.	Długość	±1% nie mniej niż (-4mm) i nie więcej niż (+10mm)	
2.	Wymiary powierzchni za wyjątkiem promienia	±3% nie mniej niż (-3mm) i nie więcej niż (+5)mm	
3.	Pozostałe wymiary	±5% nie mniej niż (-3mm) i nie więcej niż (+10)mm	
4.	Płaskość i prostoliniowość	Długość pomiarowa w mm	Dopuszczalna odchyłka płaskości i prostoliniowości w mm
		300	±1,5
		400	±2,0
		500	±2,5
		800	±4,0

###### **2.3.2. Wymagania techniczne**

Wymagania wobec palisad betonowych, ustalone w PN-EN 1340 przedstawia tablica 1.

Tablica 1.

Lp.	Cecha	Klasa	Oznaczenie	Wymagania
1.	Właściwości fizyczne i mechaniczne			
1.1	Odporność na zamrażanie/rozmarzanie z udziałem soli	3	D	Ubytek masy po badaniu: wartość średnia ≤ 1,0 kg/m <sup>2</sup> , przy czym każdy pojedynczy wynik >1,5



**Specyfikacje Techniczne Wykonania i Odbioru Robót Budowlanych dla zadania:  
„ROZBUDOWA DROGI WOJEWÓDZKIEJ NR 459 W MIEJSCOWOŚCI NAROK”**

	odładzających			kg/m <sup>2</sup>
1.2	Wytrzymałość na zginanie (Klasa wytrzymałości ustalona w dokumentacji projektowej lub przez Inżyniera)	3	U	Charakterystyczna wytrzymałość, MPa Minimalna wytrzymałość na zginanie, MPa
				6,0 > 4,8
1.3	Trwałość ze względu na wytrzymałość			Palisady mają zadawalającą trwałość (wytrzymałość) jeśli spełnione są wymagania punktu 1.2 oraz poddawane są normalnej konserwacji
1.4	Nasiąkliwość	2	B	Wartość średnia ≤ 5,0
1.5	Odporność na ścieranie (Klasa odporności ustalona w dokumentacji projektowej lub przez Inżyniera)	4	I	Odporność przy pomiarze na tarczy Böhmego, wg zał. H normy PN-EN 1340 – metoda alternatywna ≤ 18000 mm <sup>3</sup> /5000 mm <sup>2</sup>
2.	Aspekty wizualne			
2.1	Wygląd		J	powierzchnia krawężnika nie powinna mieć rys i odprysków, nie dopuszcza się rozwarstwień w krawężnikach dwuwarstwowych

### 2.3.3. Składowanie palisad

Palisady betonowe mogą być przechowywane na składowiskach otwartych, posegregowane według typów, rodzajów, kształtów, cech fizycznych i mechanicznych, wielkości, wyglądu itp.

Palisady betonowe należy układać z zastosowaniem podkładek i przekładek drewnianych o wymiarach: grubość 2,5 cm, szerokość 5 cm, długości min. 5 cm większej od szerokości palisady.

Beton na palisady

Beton klasy min. C 30/37 powinien odpowiadać wymaganiom normy PN-EN 206-1 pkt 5.2.

### 2.4. Beton na ławę betonową

Do wykonania ław należy stosować beton klasy C 12/15 wg. PN-EN 206-1.

### 2.5. Przechowywanie i składowanie materiałów

Palisady powinny być składowane w pozycji wbudowania na otwartej przestrzeni, na podłożu wyrównanym i odwodnionym z zastosowaniem podkładek i przekładek lub na paletach transportowych.

Piasek należy gromadzić w przyzmach na dobrze odwodnionym placu w warunkach zabezpieczających go przed zanieczyszczeniem i przed wymieszaniem różnych rodzajów i frakcji.

Cement można przechowywać nie dłużej niż 3 miesiące. Przechowywanie i transport cementu wg BN-88/6731-08.

## 3. Sprzęt

### 3.1. Ogólne wymagania dotyczące sprzętu

Ogólne wymagania dotyczące sprzętu podano w STWiORB DM 00.00.00 „Wymagania ogólne”.

### 3.2. Sprzęt do wykonania robót

Roboty wykonuje się ręcznie przy pomocy drobnego sprzętu.

## 4. Transport

### 4.1. Ogólne wymagania dotyczące transportu

Ogólne wymagania dotyczące transportu podano w STWiORB DM 00.00.00 „Wymagania ogólne”.

### 4.2. Transport materiałów

Elementy betonowe mogą być przewożone dowolnymi środkami transportu po osiągnięciu przez beton wytrzymałości minimum 75% wytrzymałości gwarantowanej; w trakcie transportu powinny być zabezpieczone przed przemieszczaniem się i uszkodzeniem. Należy je układać na podkładach i przekładkach drewnianych długością w kierunku osi podłużnej środka transportowego. Sposób ich załadunku na środki transportowe i zabezpieczenie przed przesunięciem w czasie jazdy powinny być zgodne z obowiązującymi przepisami.

Wszystkie elementy powinny być oznaczone. Dane powinny być umieszczone na ich opakowaniu lub palecie transportowej. W przypadku przewożenia luzem należy oznaczać w sposób trwały, co najmniej, co 50 sztukę.

Oznaczenie na palecie powinno zawierać, co najmniej:

- oznaczenie(określenie) wyrobu,
- znak wytwórni,
- datę produkcji.

Zasady transportu cementu wg BN-88/6731-08.

## 5. Wykonanie Robót

### 5.1. Ogólne warunki wykonywania Robót

Ogólne zasady wykonywania Robót podano w STWiORB DM 00.00.00 „Wymagania ogólne”.

Wykonawca przedstawi Inżynierowi do akceptacji Projekt Technologii i Organizacji Robót oraz Program Zapewnienia Jakości uwzględniający wszystkie warunki, w jakich będą wykonywane roboty.

### 5.2. Koryto

Koryto należy wykonywać zgodnie z PN-B-06050. Wymiary wykopu powinny odpowiadać wymiarom ławy w planie.

Wskaźnik zagęszczenia gruntu w korycie powinien wynosić, co najmniej  $I_s \geq 0,97$ .

### 5.3. Wykonanie ławy

#### **5.3.1. Koryto pod ławę**

Wymiary wykopu, stanowiącego koryto pod ławę, powinny odpowiadać wymiarom ławy w planie z uwzględnieniem w szerokości dna wykopu ew. konstrukcji szalunku.

Wskaźnik zagęszczenia dna wykonanego koryta pod ławę powinien wynosić, co najmniej 0,97 według normalnej metody Proctora.

#### **5.3.2. Ława betonowa**

Ławę betonową z oporem wykonuje się w szalowaniu. Beton rozścielony w szalowaniu lub bezpośrednio w korycie powinien być wyrównywany warstwami. Betonowanie ław należy wykonywać zgodnie z wymaganiami PN-63/B-06251, przy czym należy stosować, co 50 m szczeliny dylatacyjne wypełnione bitumiczną masą zalewową.

#### **5.4. Ustawienie palisad**

Spoiny między palisadami powinny mieć szerokość ok. 5 mm.

Światło palisad powinno wynosić do wysokości istniejącego zielenca.

### **6. Kontrola jakości Robót**

#### **6.1. Ogólne zasady kontroli jakości robót**

Ogólne zasady kontroli jakości Robót podano w STWiORB DM 00.00.00 „Wymagania ogólne”.

#### **6.2. Badania w czasie wykonywania robót**

Wszystkie materiały powinny posiadać dokumenty potwierdzające ich jakość na podstawie przeprowadzonych badań zgodnie z punktem 2.1 niniejszej STWiORB.

#### **6.3. Kontrola materiałów**

Należy sprawdzić:

- palisady:
- wygląd zewnętrzny,
- kształt i wymiary,

Deklaracje Zgodności,

komplet badań laboratoryjnych przedstawionych przez Wykonawcę.

Badania pozostałych materiałów stosowanych przy ustawianiu palisad betonowych powinny obejmować właściwości, określone w normach podanych dla odpowiednich materiałów w pkt. 2.

#### **6.4. Kontrola ułożenia palisad**

Należy sprawdzić:

- światło palisad od strony chodnika – co 20 mb, dopuszczalne odchyłki  $\pm 1$  cm na każde 100 mb,
- usytuowanie w planie – co 20 mb, odchyłki nie mogą przekraczać  $\pm 1$  cm na każde 100 mb,
- równość górnej powierzchni palisad łątą 3 m – minimum w dwóch punktach na każde 100 mb - nie może przekraczać 1 cm.

### **7. Obmiar Robót**

#### **7.1. Wymagania ogólne dotyczące obmiaru robót**

Ogólne zasady obmiaru Robót podano w STWiORB DM 00.00.00 „Wymagania ogólne”.

#### **7.2. Jednostka obmiarowa**

Jednostką obmiarową jest metr (m) ustawionych i odebranych palisad betonowych na ławie betonowej z oporem zgodnie z Dokumentacją Projektową.

### **8. Odbiór Robót**

#### **8.1. Ogólne zasady odbioru robót**

Ogólne zasady odbioru Robót podano w STWiORB DM 00.00.00 „Wymagania ogólne”.

#### **8.2. Sposób odbioru robót**

Roboty uznaje się za wykonane zgodnie z Dokumentacją Projektową i STWiORB, jeżeli wszystkie badania i pomiary z zachowaniem tolerancji wg pkt. 6 dały wyniki pozytywne.

W przypadku niezgodności, choć jednego elementu robót z wymaganiami, roboty uznaje się za niezgodne z Dokumentacją Projektową i Wykonawca zobowiązany jest do ich poprawy na własny koszt.

### **9. Podstawa płatności**

#### **9.1. Ogólne ustalenia dotyczące podstawy płatności**

Ogólne ustalenia dotyczące podstawy płatności podano w STWiORB DM 00.00.00 „Wymagania ogólne”.

#### **9.2. Cena jednostkowa**

Płaci się za metr (m) ustawionej i odebranej palisady betonowej na ławie betonowej z oporem o określonej grubości po dokonaniu odbioru wg punktu 8.

Cena jednostkowa jest ceną uśrednioną dla podanego sposobu wykonania i obejmuje:

- opracowanie Projektu Technologii i Organizacji Robót oraz Programu Zapewnienia Jakości,
- zakup i dostarczenie wszystkich niezbędnych materiałów,
- zastosowanie materiałów pomocniczych koniecznych do prawidłowego wykonania robót lub wynikających z przyjętej technologii robót,
- prace pomiarowe,
- roboty przygotowawcze,
- wykonanie koryta,
- wykonanie ławy betonowej z oporem,
- ustawienie palisad,
- obsypanie zewnętrznej ściany palisad ziemią wraz z jej ubiciem,
- oczyszczenie terenu Robót z odpadów, stanowiących własność Wykonawcy i usunięcie ich poza pas drogowy,
- wykonanie wszystkich niezbędnych pomiarów, prób i sprawdzeń,
- oznakowanie miejsca Robót i jego utrzymanie.

**10. Przepisy związane**

PN-EN 197-1	Cement. Część 1: Skład, wymagania i kryteria zgodności dotyczące cementu powszechnego użytku
PN-EN 206-1	Beton. Część 1: Wymagania, właściwości, produkcja i zgodność
PN-EN 1340	Krawężniki betonowe. Wymagania i metody badań
PN-EN 13369	Wspólne wymagania dla prefabrykatów betonowych
PN-63/B-06251	Roboty betonowe i żelbetowe
PN-EN 12620	Kruszywa do betonu
PN-EN 1008	Woda zarobowa do betonu
BN-6731-08	Cement. Transport i przechowywanie

## **D.08.05.01 ŚCIEKI Z PREFABRYKOWANYCH ELEMENTÓW BETONOWYCH**

### **1. WSTĘP**

#### **1.1. Przedmiot Specyfikacji Technicznej Wykonania i Odbioru Robót Budowlanych**

Przedmiotem niniejszej Specyfikacji Technicznej Wykonania i Odbioru Robót Budowlanych są wymagania dotyczące wykonania i odbioru Robót budowlanych w ramach realizacji zadania: „Rozbudowa drogi wojewódzkiej nr 459 w miejscowości Narok”.

#### **1.2. Zakres stosowania STWiORB**

Specyfikacja Techniczna Wykonania i Odbioru Robót Budowlanych jest stosowana jako dokument przetargowy i kontraktowy przy zlecaniu i realizacji robót wymienionych w pkt 1.1.

#### **1.3. Zakres robót objętych STWiORB**

Ustalenia zawarte w niniejszej specyfikacji dotyczą zasad prowadzenia robót związanych z wykonaniem ścieków z prefabrykowanych elementów betonowych.

Zakres robót obejmuje wykonanie prefabrykowanego ścieku betonowego:

- zlokalizowanego poza jezdnią,

#### **1.4. Określenia podstawowe**

**1.4.1.** Ściek terenowy - element zlokalizowany poza jezdnią lub chodnikiem służący do odprowadzenia wód opadowych z nawierzchni jezdni, chodników oraz przyległego terenu do odbiorników sztucznych lub naturalnych.

**1.4.2.** Pozostałe określenia podstawowe są zgodne z obowiązującymi, odpowiednimi polskimi normami i z definicjami podanymi w STWiORB D-M-00.00.00 „Wymagania ogólne” pkt 1.4.

#### **1.5. Ogólne wymagania dotyczące robót**

Ogólne wymagania dotyczące robót podano w STWiORB D-M-00.00.00 „Wymagania ogólne” pkt 1.5.

### **2. MATERIAŁY**

#### **2.1. Ogólne wymagania dotyczące materiałów**

Ogólne wymagania dotyczące materiałów, ich pozyskiwania i składowania, podano w STWiORB D-M-00.00.00 „Wymagania ogólne” pkt 2.

#### **2.2. Beton na ławę**

Beton na ławę pod krawężnik i ściek powinien odpowiadać wymaganiom PN-B-06250 [2] i powinien być zgodny z dokumentacją projektową C12/15.

#### **2.3. Kruszywo do betonu**

Kruszywo do betonu powinno odpowiadać wymaganiom PN-EN 12620 [4].

Kruszywo należy przechowywać w warunkach zabezpieczających je przed zanieczyszczeniem, zmieszaniem z kruszywami innych asortymentów, gatunków i marek.

#### **2.4. Cement**

Cement do betonu powinien być cementem portlandzkim, odpowiadającym wymaganiom PN-EN 197-1 [5].

Cement do zaprawy cementowej i na podsypkę cementowo-piaskową powinien być klasy 32,5.

Przechowywanie cementu powinno być zgodne z BN-88/6731-08 [7].

#### **2.5. Woda**

Woda powinna być „odmiany 1” i odpowiadać wymaganiom PN-EN 1008 [6].

#### **2.6. Kruszywo**

Piasek do zaprawy cementowo-piaskowej powinien odpowiadać wymaganiom PN-EN 13139 [3].

#### **2.7. Prefabrykowane elementy betonowe ścieku**

Kształt i wymiary prefabrykowanych elementów betonowych, użytych do wykonania ścieków, powinny być zgodne z dokumentacją projektową.

Do wykonania prefabrykatów należy stosować beton wg PN-B-06250 [2], klasy co najmniej 25.

Nasiąkliwość prefabrykatów nie powinna przekraczać 4%.

Ścieralność na tarczy Boehmego nie powinna przekraczać 3,5 mm.

Wytrzymałość betonu na ściskanie powinna być zgodna z PN-B-06250 [2] dla przyjętej klasy betonu.

Powierzchnia prefabrykatów powinna być bez rys, pęknięć i ubytków betonu, o fakturze zatartej.

Krawędzie elementów powinny być równe i proste. Wklęsłość lub wypukłość powierzchni elementów nie powinna przekraczać 3 mm.

Dopuszczalne odchyłki wymiarów prefabrykatów:

\* na długości  $\pm 10$  mm,

\* na wysokości i szerokości  $\pm 3$  mm.

Prefabrykaty betonowe powinny być składowane w pozycji wbudowania, na podłożu utwardzonym i dobrze odwodnionym.

#### **2.9. Masa zalewowa**

Masa zalewowa do wypełnienia spoin powinna być stosowana na gorąco i odpowiadać wymaganiom BN-74/6771-04 [8].

### **3. SPRZĘT**

#### **3.1. Ogólne wymagania dotyczące sprzętu**

Ogólne wymagania dotyczące sprzętu podano w STWiORB D-M-00.00.00 „Wymagania ogólne” pkt 3.

#### **3.2. Sprzęt do wykonania robót**

Roboty można wykonywać ręcznie przy pomocy drobnego sprzętu, z zastosowaniem:

- \* betoniarek do wytwarzania betonu i zapraw oraz przygotowania podsypki cementowo-piaskowej,
- \* wibratorów płytowych, ubijaków ręcznych lub mechanicznych.

#### **4. TRANSPORT**

##### **4.1. Ogólne wymagania dotyczące transportu**

Ogólne wymagania dotyczące transportu podano w STWiORB D-M-00.00.00 „Wymagania ogólne” pkt 4.

##### **4.2. Transport materiałów**

Transport prefabrykatów powinien odbywać się wg BN-80/6775-03/01 [9], transport cementu wg BN-88/6731-08 [7].

Kruszywo można przewozić dowolnymi środkami transportu w sposób zabezpieczający je przed zanieczyszczeniem i zmieszaniem z innymi asortymentami.

#### **5. WYKONANIE ROBÓT**

##### **5.1. Ogólne zasady wykonania robót**

Ogólne zasady wykonania robót podano w STWiORB D-M-00.00.00 „Wymagania ogólne” pkt 5.

##### **5.2. Roboty przygotowawcze**

Przed przystąpieniem do wykonania ścieku należy wytyczyć linię krawężnika i oś ścieku zgodnie z dokumentacją projektową. Dla ścieku umieszczonego między jezdniami oś ścieku stanowi oś wykopu pod ławę.

##### **5.3. Wykop pod ławę**

Wykop pod ławę dla ścieku terenowego oraz wykop pod wspólną ławę dla ścieku i obrzeża betonowego należy wykonać zgodnie z dokumentacją i PN-B-06050 [1].

Wymiary wykopu powinny odpowiadać wymiarom ławy w planie z uwzględnieniem w szerokości dna wykopu konstrukcji szalunku dla ławy z oporem. Wskaźnik zagęszczenia dna wykopu pod ławę powinien wynosić co najmniej 0,97, wg normalnej metody Proctora.

##### **5.4. Wykonanie ław**

Wykonanie ław powinno być zgodne z wymaganiami BN-64/8845-02 [11].

##### **5.4.1. Ława betonowa**

Klasa betonu stosowanego do wykonania ław powinna być zgodna z dokumentacją projektową – C12/15.

Wykonanie ławy betonowej podano w STWiORB D.08.01.01 „Krawężniki betonowe”.

##### **5.5. Ustawienie obrzeża betonowego**

Ustawienie obrzeża betonowego na ławie powinno być wykonywane zgodnie z dokumentacją projektową oraz z postanowieniami według STWiORB D.08.03.01 „Krawężniki betonowe”.

##### **5.6. Wykonanie ścieku z prefabrykatów**

Ustawianie prefabrykatów powinno być zgodne z projektowaną niweletą dna ścieku.

Spoiny elementów prefabrykowanych nie powinny przekraczać szerokości 1 cm. Spoiny prefabrykatów układanych na ławie betonowej należy wypełnić zaprawą cementowo-piaskową, przygotowaną w stosunku 1:2. Spoiny przed zalaniem należy oczyścić i zmyć wodą.

#### **6. KONTROLA JAKOŚCI ROBÓT**

##### **6.1. Ogólne zasady kontroli jakości robót**

Ogólne zasady kontroli jakości robót podano w STWiORB D-M-00.00.00 „Wymagania ogólne” pkt 6.

##### **6.2. Badania przed przystąpieniem do robót**

Przed przystąpieniem do robót Wykonawca powinien wykonać badania materiałów przeznaczonych do wykonania ścieku i przedstawić wyniki tych badań Inżynierowi do akceptacji.

Badania materiałów stosowanych do wykonania ścieku z prefabrykatów powinny obejmować wszystkie właściwości, które zostały określone w normach podanych dla odpowiednich materiałów w pkt 2.

##### **6.3. Badania w czasie robót**

##### **6.3.1. Zakres badań**

W czasie robót związanych z wykonaniem ścieku z prefabrykatów należy sprawdzać:

- \* wykop pod ławę,
- \* gotową ławę,
- \* ustawienie obrzeża betonowego,
- \* wykonanie ścieku.

##### **6.3.2. Wykop pod ławę**

Należy sprawdzać, czy wymiary wykopu są zgodne z dokumentacją projektową oraz zagęszczenie podłoża na dnie wykopu.

Tolerancja dla szerokości wykopu wynosi  $\pm 2$  cm. Zagęszczenie podłoża powinno być zgodne z pkt 5.3.

##### **6.3.3. Sprawdzenie wykonania ławy**

Przy wykonywaniu ławy, badaniu podlegają:

- a) linia ławy w planie, która może się różnić od projektowanego kierunku o  $\pm 2$  cm na każde 100 m ławy,
- b) niweleta górnej powierzchni ławy, która może się różnić od niwelety projektowanej o  $\pm 1$  cm na każde 100 m ławy,
- c) wymiary i równość ławy, sprawdzane w dwóch dowolnie wybranych punktach na każde 100 m ławy, przy czym dopuszczalne tolerancje wynoszą dla:
  - \* wysokości (grubości) ławy  $\pm 10\%$  wysokości projektowanej,
  - \* szerokości górnej powierzchni ławy  $\pm 10\%$  szerokości projektowanej,
  - \* równości górnej powierzchni ławy 1 cm prześwitu pomiędzy powierzchnią ławy a przyłożoną czterometrową łatą.

##### **6.3.4. Sprawdzenie ustawienia obrzeża**

Przy ustawianiu obrzeża, badaniu podlegają:

- a) linia obrzeża w planie, która może się różnić o  $\pm 1$  cm od linii projektowanej na każde 100 m ustawionego krawężnika,
- b) niweleta obrzeża, która może się różnić od niwelety projektowanej o  $\pm 1$  cm na każde 100 m ustawionego krawężnika,

**Specyfikacje Techniczne Wykonania i Odbioru Robót Budowlanych dla zadania:  
„ROZBUDOWA DROGI WOJEWÓDZKIEJ NR 459 W MIEJSCOWOŚCI NAROK”**

---

- c) równość górnej powierzchni obrzeża, sprawdzana w dwóch dowolnie wybranych punktach na każde 100 m długości, która może wykazywać prześwit nie większy niż 1 cm pomiędzy powierzchnią obrzeża a przyłożoną czterometrową ławą,
- d) wypełnienie spoin, sprawdzane na każdym 10 metrach ustawionego obrzeża, przy czym wymagane jest całkowite wypełnienie badanej spoiny,
- e) szerokość spoin, sprawdzana na każdym 10 metrach ustawionego obrzeża, która nie może być większa od 1 cm.

**6.3.5. Sprawdzenie wykonania ścieku**

Przy wykonaniu ścieku, badaniu podlegają:

- a) niweleta ścieku, która może różnić się od niwelety projektowanej o  $\pm 1$  cm na każde 100 m wykonanego ścieku,
- b) równość podłużna ścieku, sprawdzana w dwóch dowolnie wybranych punktach na każde 100 m długości, która może wykazywać prześwit nie większy niż 0,8 cm pomiędzy powierzchnią ścieku a ławą czterometrową,
- c) wypełnienie spoin, wykonane zgodnie z pkt 5, sprawdzane na każdym 10 metrach wykonanego ścieku, przy czym wymagane jest całkowite wypełnienie badanej spoiny,
- d) grubość podsypki, sprawdzana co 100 m, która może się różnić od grubości projektowanej o  $\pm 1$  cm.

**7. OBMIAŁ ROBÓT**

**7.1. Ogólne zasady obmiaru robót**

Ogólne zasady obmiaru robót podano w STWiORB D-M-00.00.00 „Wymagania ogólne” pkt 7.

**7.2. Jednostka obmiarowa**

Jednostką obmiarową jest:

- m (metr) dla wykonanego ścieku z prefabrykowanych elementów betonowych,
- m<sup>3</sup> (metr sześcienny) dla wykonanej ławy,

**8. ODBIÓR ROBÓT**

**8.1. Ogólne zasady odbioru robót**

Ogólne zasady odbioru robót podano w STWiORB D-M-00.00.00 „Wymagania ogólne” pkt 8.

Roboty uznaje się za wykonane zgodnie z dokumentacją projektową, STWiORB i wymaganiami Inżyniera, jeżeli wszystkie pomiary i badania z zachowaniem tolerancji wg pkt 6 dały wyniki pozytywne.

**8.2. Odbiór robót zanikających i ulegających zakryciu**

Odbiorowi robót zanikających i ulegających zakryciu podlegają:

- \* wykop pod ławę,
- \* wykonana ława,

**9. PODSTAWA PŁATNOŚCI**

**9.1. Ogólne ustalenia dotyczące podstawy płatności**

Ogólne ustalenia dotyczące podstawy płatności podano w STWiORB D-M-00.00.00 „Wymagania ogólne” pkt 9.

**9.2. Cena jednostki obmiarowej**

Cena wykonania 1 m ścieku z prefabrykowanych elementów betonowych obejmuje:

- \* prace pomiarowe i przygotowawcze,
- \* dostarczenie materiałów,
- \* wykonanie wykopu pod ławę,
- \* wykonanie szalunku (dla ław betonowych z oporem),
- \* wykonanie ławy (betonowej),
- \* ustawienie krawężników z wypełnieniem spoin,
- \* ułożenie prefabrykatów ścieku z wypełnieniem spoin,
- \* zalanie spoin bitumiczną masą zalewową,
- \* zasypianie zewnętrznej ściany prefabrykatu lub krawężnika,
- \* przeprowadzenie pomiarów i badań wymaganych w specyfikacji technicznej.

**10. PRZEPISY ZWIĄZANE**

**10.1. Normy**

- |     |                  |  |
|-----|------------------|--|
| 1.  | PN-B-06050       | Roboty ziemne budowlane  |
| 2.  | PN-B-06250       | Beton zwykły   |
| 3.  | PN-EN 13139:2003 | Kruszywa do zaprawy  |
| 4.  | PN-EN 12620:2008 | Kruszywa do betonu   |
| 5.  | PN-EN 197-1:2002 | Cement. Część 1. Skład, wymagania i kryteria zgodności dotyczące cementów powszechnego użytku  |
| 6.  | PN-EN 1008:2004  | Woda zarobowa do betonu  |
| 7.  | BN-88/6731-08    | Cement. Transport i przechowywanie   |
| 8.  | BN-74/6771-04    | Drogi samochodowe. Masa zalewowa   |
| 9.  | BN-80/6775-03/01 | Prefabrykaty budowlane z betonu. Elementy nawierzchni dróg, ulic, parkingów i torowisk tramwajowych. Wspólne wymagania i badania     |
| 10. | BN-80/6775-03/04 | Prefabrykaty budowlane z betonu. Elementy nawierzchni dróg, ulic, parkingów i torowisk tramwajowych. Krawężniki i obrzeża chodnikowe |
| 11. | BN-64/8845-02    | Krawężniki uliczne. Warunki techniczne ustawiania i odbioru  |

**10.2. Inne dokumenty**

- 12. Katalog szczegółów drogowych ulic, placów i parków miejskich, Centrum Techniki Budownictwa Komunalnego, Warszawa 1987.
- 13. Katalog powtarzalnych elementów drogowych (KPED), Transprojekt-Warszawa, 1979.

**D - 10.00.00**  
**D - 01.03.01**

**INNE ROBOTY**  
**PRZEBUDOWA NAWIETRZNYCH LINII**  
**ENERGETYCZNYCH PRZY PRZEBUDOWIE I BUDOWIE DRÓG**

**1. WSTĘP**

**1.1. Przedmiot Specyfikacji Technicznej Wykonania i Odbioru Robót Budowlanych**

Przedmiotem niniejszej Specyfikacji Technicznej Wykonania i Odbioru Robót Budowlanych są wymagania dotyczące wykonania i odbioru Robót budowlanych w ramach realizacji zadania: „Rozbudowa drogi wojewódzkiej nr 459 w miejscowości Narok”.

**1.2. Zakres robót objętych STWIORB**

Ustalenia zawarte w niniejszej specyfikacji mają zastosowanie do przebudowy nawiętrznych linii energetycznych niskiego, średniego i wysokiego napięcia oraz nawiętrznych i naziemnych stacji transformatorowych kolidujących z przebudową i budową dróg.

**1.3. Określenia podstawowe**

**1.4.1.** Elektroenergetyczna linia nawiętrzna - urządzenie nawiętrzne przeznaczone do przesyłania energii elektrycznej, składające się z przewodów, izolatorów, konstrukcji wsporczych i osprzętu.

**1.4.2.** Napięcie znamionowe linii U - napięcie międzyprzewodowe, na które linia jest zbudowana.

**1.4.3.** Odległość pionowa - odległość między rzutami pionowymi przedmiotów.

**1.4.4.** Odległość pozioma - odległość między rzutami poziomymi przedmiotów.

**1.4.5.** Przęsło - część linii nawiętrznej, zawarta między sąsiednimi konstrukcjami wsporczymi.

**1.4.6.** Zwis f - odległość pionowa między przewodem a prostą łączącą punkty zawieszenia przewodu w środku rozpiętości przęsła.

**1.4.7.** Słup - konstrukcja wsporcza linii osadzona w gruncie bezpośrednio lub za pomocą fundamentu.

**1.4.8.** Obostrzenie linii - szereg dodatkowych wymagań dotyczących linii elektroenergetycznej na odcinku wymagającym zwiększonego bezpieczeństwa (wg warunków podanych w p. 5.8).

**1.4.9.** Bezpieczne zawieszenie przewodu na izolatorach liniowych stojących - zawieszenie przy użyciu dodatkowego przewodu zabezpieczającego, zapobiegające opadnięciu przewodu roboczego w przypadku zerwania go w pobliżu izolatora. Rozróżnia się bezpieczne zawieszenie przewodu: przelotowe i odciągowe.

**1.4.10.** Przewód zabezpieczający - przewód dodatkowy wykonany z tego samego materiału i o tym samym przekroju co przewód zabezpieczany, przymocowany do przewodu zabezpieczanego przy pomocy złączek.

**1.4.11.** Bezpieczne zawieszenie przewodu na łańcuchu izolatorów wiszących - zawieszenie zapobiegające opadnięciu przewodu w przypadku, gdy zerwie się jeden rząd łańcucha. Rozróżnia się bezpieczne zawieszenie przewodu: przelotowe, odciągowe i przelotowo-odciągowe.

**1.4.12.** Łańcuch izolatorowy - jeden lub więcej izolatorów wiszących, połączonych szeregowo wraz z osprzętem umożliwiającym przegubowe połączenie izolatorów między sobą, konstrukcją zawieszeniową, z uchwytem przewodu, a w razie potrzeby wyposażony również w osprzęt do ochrony łańcucha przed skutkami łuku elektrycznego.

**1.4.13.** Stacja transformatorowa - jest to zespół urządzeń, których głównym zadaniem jest przetwarzanie lub rozdział albo przetwarzanie i rozdział energii elektrycznej.

**1.4.14.** Słupowa stacja transformatorowa - jest to stacja, której urządzenia umieszczone są na słupach.

**1.4.15.** Miejska stacja transformatorowa - jest to stacja, której urządzenia znajdują się wewnątrz pomieszczenia, przy czym dostęp do tych urządzeń jest możliwy tylko z tego pomieszczenia.

**1.4.16.** Skrzyżowanie - występuje wtedy, gdy pokrywają się lub przecinają jakiegokolwiek części rzutów poziomych dwóch lub kilku linii elektrycznych albo linii elektrycznej i drogi komunikacyjnej, budowli itp.

**1.4.17.** Zbliżenie - występuje wtedy, gdy odległość rzutu poziomego linii elektrycznej od rzutu poziomego innej linii elektrycznej, korony drogi, szyny kolejowej, budowli itp. jest mniejsza niż połowa wysokości zawieszenia najwyżej położonego nieuziemiętego przewodu zbliżającej się linii i nie zachodzi przy tym skrzyżowanie.

**1.4.18.** Pozostałe określenia podstawowe są zgodne z normami PN-61/E-01002 [1], PN-84/E-02051 [2] i definicjami podanymi w STWIORB D-M-00.00.00 „Wymagania ogólne”.

**2. MATERIAŁY**

**2.1. Ogólne wymagania**

Ogólne wymagania dotyczące materiałów podano w STWIORB D-M-00.00.00 „Wymagania ogólne”.

Wszystkie zakupione przez Wykonawcę materiały, dla których normy PN i BN przewidują posiadanie zaświadczenia o jakości lub atestu, powinny być zaopatrzone przez producenta w taki dokument.

Inne materiały powinny być wyposażone w takie dokumenty na życzenie Inżyniera.

**2.2. Ustoje i fundamenty**

Ustoje i fundamenty konstrukcji wsporczych powinny spełniać wymagania PN-80/B-03322 [25].

Zastosowano stanowiska słupowe w pełni uzbrojone z żerdzi wirowanych typu E/6, E/10, oraz E/12 Zgodnie z katalogami:

1. PTPiREE-02/01-1999 Album linii nawiętrznych wielotorowych niskiego napięcia z przewodami izolowanymi samonośnymi o przekroju 25-120 mm<sup>2</sup> Lnni - linie nawiętrzne wielotorowe niskiego napięcia z przewodami izolowanymi samonośnymi AsXS i AsXS<sub>n</sub> na słupach z żerdzi żelbetowych typu ŻN;
2. PTPiREE-02/02-1999 Album linii nawiętrznych wielotorowych niskiego napięcia z przewodami izolowanymi samonośnymi o przekroju 25-120 mm<sup>2</sup> Lnni - linie nawiętrzne wielotorowe niskiego napięcia z przewodami izolowanymi samonośnymi AsXS i AsXS<sub>n</sub> na słupach z żerdzi wirowanych typu E i ELV;

**Specyfikacje Techniczne Wykonania i Odbioru Robót Budowlanych dla zadania:**  
**„ROZBUDOWA DROGI WOJEWÓDZKIEJ NR 459 W MIEJSCOWOŚCI NAROK”**

3. PTPiREE-01/01-1998 Album linii napowietrznych niskiego napięcia z przewodami gołymi AL 25-95 mm<sup>2</sup> na żerdziach wirowanych Lnn - układ przewodów prostokątny;
4. PTPiREE-01/02-1998 Album linii napowietrznych niskiego napięcia z przewodami gołymi AL 25-95 mm<sup>2</sup> na żerdziach wirowanych Lnn - układ przewodów płaski;
5. PTPiREE-03/01-1999 Album przyłączy napowietrznych i kablowych niskiego napięcia Lnn-pi - przyłącza z przewodami izolowanymi AsXSn oraz kablami YAKY i YKY  
Ustoje i fundamenty powinny być zabezpieczone przed działaniem agresywnych gruntów i wód zgodnie z załącznikiem do PN-75/E-05100 [5].

### 2.3. Konstrukcje wsporcze

Konstrukcje wsporcze napowietrznych linii elektroenergetycznych powinny wytrzymywać siły pochodzące od zawieszonych przewodów, uzbrojenia i parcia wiatru. Ich budowa powinna być taka, aby w żadnym miejscu naprężenia materiału nie przekraczały dopuszczalnych naprężeń zwykłych, a dla warunków pracy zakłóceniowej lub montażowej - dopuszczalnych naprężeń zwiększonych.

Ogólne wymagania dotyczące konstrukcji wsporczych zawarte są w PN-75/E-05100 [5].

### 2.4. Osprzęt

Osprzęt przeznaczony do budowy elektroenergetycznych linii napowietrznych powinien spełniać wymagania PN-78/E-06400 [13].

O ile STWIORB i dokumentacja projektowa nie postanawia inaczej osprzęt powinien wykazywać się wytrzymałością mechaniczną nie mniejszą niż część linii, z którą współpracuje oraz powinien być odporny na wpływy atmosferyczne i korozję wg PN-74/E-04500 [3].

Części osprzętu przewodzącego prąd powinny być wykonane z materiałów mających przewodność elektryczną zbliżoną do przewodności przewodu oraz powinny mieć zapewnioną dostatecznie dużą powierzchnię styku i dokładność połączenia z przewodem lub innymi częściami przewodzącymi prąd, ponadto powinny być zabezpieczone od możliwości powstawania korozji elektrolitycznej.

Do budowy linii należy stosować osprzęt nie powodujący nadmiernego powstawania ulotu oraz strat energii.

### 2.5. Izolatory

Izolatory elektroenergetyczne linii napowietrznych o napięciu znamionowym wyższym niż 1 kV powinny spełniać wymagania PN-76/E-06308 [11].

Izolatory elektroenergetyczne linii napowietrznych o napięciu znamionowym niższym niż 1 kV powinny spełniać wymagania odpowiednich norm przedmiotowych.

Napięcie przebicia izolatorów liniowych powinno być większe od napięcia przeskoku. W liniach o napięciu wyższym niż 1 kV zaleca się stosować izolatory nieprzebijalne.

Wytrzymałość przepięciowa izolatorów i łańcuchów izolatorów przy napięciu przemiennym 50 Hz oraz przy udarach piorunowych i łączeniowych - wg PN-81/E-05001 [4].

Jednostkowa droga upływu powierzchniowego izolacji między częścią pod napięciem a częścią uziemioną powinna być nie mniejsza niż wg PN-79/E-06303 [10].

Izolatory dla linii o napięciu do 1 kV pracujące przelotowo lub odciągowo powinny mieć wytrzymałość mechaniczną nie mniejszą niż dwukrotne obciążenia obliczeniowe normalne.

Izolatory stojące, wiszące i łańcuchy izolatorów wiszących powinny spełniać wymagania PN-88/E-06313 [12]. Należy zastosować niskonapięciowe izolatory szpulowe typu S 80/2 mocowane za pomocą konstrukcji mocnych oraz porcelanowe typu N 80/2. Uwaga! W przypadku wystąpienia w terenie przewodów o przekrojach większych niż 50mm<sup>2</sup>, należy zastosować izolatory S 115/2 oraz N 95/2.

Tablica 3. Zalecane izolatory do linii napowietrznych

Typ izolatora	Napięcie znamionowe linii napowietrznej	Norma
N95	0,4 kV	PN-82/E-91000 [17]
S80/2 i S115/2	0,4 kV	PN-82/E-91001 [18]

### 2.6. Przewody

W elektroenergetycznych liniach napowietrznych powinny być stosowane przewody z materiałów o dostatecznej wytrzymałości na rozciąganie i dostatecznej odporności na wpływy atmosferyczne i chemiczne.

#### 2.6.1. Przewody robocze

Zaleca się stosowanie w linii napowietrznej do 1 kV przewody aluminiowe wielodrutowe (A1) wg PN-74/E-90082 [15], a w linii napowietrznej powyżej 1 kV przewody stalowo-aluminiowe (AFL) wg PN-74/E-90083 [16].

Zastosowano przewody istniejące AL. 4x50+35 oraz AsXSn 4x25 do przepięcia na nowy słup a także nowe przewody rozdzielcze AsXSn 4x70, oświetleniowe AsXSn 2x35 oraz przyłącza AsXSn 4x25.

### 2.7. Odgromniki

Do ochrony odgromowej linii należy stosować odgromniki zaworowe wg PN-81/E-06101 [7] lub wydmuchowe wg PN-72/E-06102 [8].

Tablica 6. Zalecane typy odgromników

Typ	Napięcie znamionowe linii
OWS-18	15 kV
OWS-25	20 kV
OWS-37	30 kV
GZa-18/5	15 kV
GZa-25/5	20 kV



**Specyfikacje Techniczne Wykonania i Odbioru Robót Budowlanych dla zadania:  
„ROZBUDOWA DROGI WOJEWÓDZKIEJ NR 459 W MIEJSCOWOŚCI NAROK”**

GZa-37/5	30 kV
GZa-0,66/2,5	0,4 kV

### 2.8. Odłączniki

Odłączniki w liniach napowietrznych o napięciu znamionowym wyższym niż 1 kV powinny spełniać wymagania PN-83/E-06107 [9].

Tablica 7. Zalecane typy odłączników

Typ	Napięcie znamionowe linii
OUN IIIs-24/4	15 kV
ON IIIs-24/4	15 kV
ON3P-20	15 kV
ON3P-30	30 kV
ON3V-20	15 kV

### 2.9. Stacje transformatorowe

Stacje transformatorowe powinny spełniać wymagania zawarte w PBUE Rozdział III [36]. Zaleca się stosowanie stacji transformatorowych typowych opracowanych przez BSiPE „Energoprojekt” - Poznań.

Tablica 8. Zalecane typy stacji transformatorowych

Typ stacji	Napięcie znamionowe linii zasilającej	Symbol albumu
MSTw-20/630	15 kV	T-3076
MSTt-20/630	15 kV	T-3056/9A
MSTt-20/630	15 kV	T-0569
STSa-30/100	30 kV	T-1133/2
STSa-30/250	30 kV	T-1073/2
STSa-20/100	15 kV	T-1133/1
STSa-20/250	15 kV	T-1073/1
STsb-20/250	15 kV	T-4142
STSp-20/250	15 kV	T-4206

### 2.10. Transformatory

Transformatory powinny spełniać wymagania PN-83/E-06040 [6].

Tablica 9. Zalecane typy transformatorów

Typ transformatora	Napięcie znamionowe
TOHb-40	15/0,4 kV i 30/0,4 kV
TOHb-63	15/0,4 kV i 30/0,4 kV
TAOb-100	15/0,4 kV i 30/0,4 kV
TAOb-160	15/0,4 kV i 30/0,4 kV
TAOb-250	15/0,4 kV i 30/0,4 kV
TAOb-400	15/0,4 kV i 30/0,4 kV
TAOb-630	15/0,4 kV i 30/0,4 kV

### 2.11. Cement

Do wykonania ustojów pod słupy dla linii o napięciu znamionowym do 1 kV zaleca się stosowanie cementu portlandzkiego marki 35 bez dodatków, spełniającego wymagania PN-88/B-30000 [31].

Cement powinien być dostarczany w opakowaniach spełniających wymagania BN-88/6731-08 [34] i składowany w suchych i zadaszonych pomieszczeniach.

### 2.12. Kruszywo

Kruszywo do betonu powinno odpowiadać wymaganiom PN-86/B-06712 [30]. Zaleca się stosowanie kruszywa grubego o marce nie niższej niż klasa betonu.

### 2.13. Żwir

Żwir pod fundamenty prefabrykowane powinien odpowiadać wymaganiom BN-66/6774-01 [35].

## 3. SPRZĘT

### 3.1. Ogólne wymagania

Wykonawca jest zobowiązany do używania jedynie takiego sprzętu, który nie spowoduje niekorzystnego wpływu na jakość wykonywanych robót, zarówno w miejscu tych robót, jak też przy wykonywaniu czynności pomocniczych oraz w czasie transportu, załadunku i wyładunku materiałów, sprzętu itp.

Sprzęt używany przez Wykonawcę powinien uzyskać akceptację Inżyniera.

Liczba i wydajność sprzętu powinna gwarantować wykonanie robót zgodnie z zasadami określonymi w dokumentacji projektowej, STWIORB, STWIORB i wskazaniach Inżyniera w terminie przewidzianym kontraktem.

### 3.2. Sprzęt do wykonania przebudowy linii napowietrznych

Wykonawca przystępujący do przebudowy elektroenergetycznych linii napowietrznych winien wykazać się możliwością korzystania z maszyn i sprzętu (według tablicy 10), gwarantujących właściwą jakość robót.

Tablica 10. Wykaz maszyn i sprzętu

Nazwa	a)	b)
Zestaw wiertniczo-dźwigowy samochodowy Ø 800 mm/3 m	x	x
Koparko-spycharka na podwoziu ciągnika kołowego		x
Pompa przeponowa spalinowa		x

**Specyfikacje Techniczne Wykonania i Odbioru Robót Budowlanych dla zadania:  
„ROZBUDOWA DROGI WOJEWÓDZKIEJ NR 459 W MIEJSCOWOŚCI NAROK”**

Prasa hydrauliczna z napędem elektrycznym 100 t		x
Zespół prądowórczy jednofazowy o mocy 2,5 kVA		x
Koparka jednoznaczyniowa kołowa		
Zagęszczarka wibracyjno-spalinowa	x	
Wibrator pogrążalny	x	x
Beczkowóz ciągniony	x	x
Spawarka spalinowa	x	x
Spalinowy pogrążacz uziomów	x	x
Sprężarka powietrza przewoźna spalinowa 4-5 m <sup>3</sup> /min.		
Wkrętak pneumatyczny		
Prasa hydrauliczna z napędem spalinowym - 100 t		
Bęben hamulcowy 5-10 t		
Podnośnik montażowy hydrauliczny z napędem spalinowym - 100 t		
Ciągnik gąsienicowy 100 KM		
Ciągnik kołowy 40-50 KM	x	x

- a) do wykonania linii napowietrznej do 1 kV,  
b) do wykonania linii napowietrznej 15 lub 30 kV,

#### **4. TRANSPORT**

##### **4.1. Ogólne wymagania**

Wykonawca jest zobowiązany do stosowania jedynie takich środków transportu, które nie wpłyną niekorzystnie na jakość wykonywanych robót.

Liczba środków transportu powinna gwarantować prowadzenie robót zgodnie z zasadami określonymi w dokumentacji projektowej, STWIORB, STWIORB i wskazaniach Inżyniera, w terminie przewidzianym kontraktem.

##### **4.2. Środki transportu**

Wykonawca przystępujący do wykonania przebudowy napowietrznych linii elektroenergetycznych powinien wykazywać się możliwością korzystania ze środków transportu wg tablicy 11.

Tablica 11. Wykaz środków transportu

Nazwa	a)	b)
Żuraw samochodowy	x	x
Samochód skrzyniowy	x	x
Samochód specjalny z platformą i balkonem	x	
Przyczepa dźwycowa	x	
Przyczepa skrzyniowa		x
Ciągnik siodłowy z naczepą		x
Samochód dostawczy	x	

- a) do wykonania linii napowietrznej do 1 kV,  
b) do wykonania linii napowietrznej 15 lub 30 kV,

Na środkach transportu przewożone materiały powinny być zabezpieczone przed ich przemieszczaniem i układane zgodnie z warunkami transportu wydanymi przez ich wytwórcę.

#### **5. WYKONANIE ROBÓT**

##### **5.1. Przebudowa linii i stacji transformatorowych**

Przy przebudowie i budowie dróg, występujące elektroenergetyczne linie napowietrzne i stacje transformatorowe, które nie spełniają wymagań PN-75/E-05100 [5] powinny być przebudowane.

Metoda przebudowy uzależniona jest od warunków technicznych wydawanych przez użytkownika tych obiektów. Warunki te określają ogólne zasady przebudowy i okres, w którym możliwe jest odłączenie napięcia w linii przebudowywanej i zasilającej stację transformatorową.

Wykonawca powinien opracować i przedstawić do akceptacji Inżynierowi harmonogram robót, zawierający uzgodnione z użytkownikiem okresy wyłączenia napięcia w przebudowywanych urządzeniach.

Jeżeli dokumentacja projektowa nie przewiduje inaczej to kolidujące napowietrzne linie elektroenergetyczne należy przebudowywać zachowując następującą kolejność robót:

- wybudowanie nowego niekolidującego z drogą odcinka linii posiadającego parametry nie gorsze od linii przebudowywanej,
- wyłączenie napięcia zasilającego linię przebudowywaną,
- wykonanie podłączenia nowego odcinka linii z istniejącym poza obszarem kolizji z drogą,
- zdemontowanie kolizyjnego odcinka linii.

Należy dążyć do tego, aby nowo budowane stacje transformatorowe były wybudowane przed zdemontowaniem stacji kolizyjnych.

Przebudowę linii i stacji transformatorowych należy wykonywać zgodnie z normami i przepisami budowy oraz z przepisami o bezpieczeństwie i higienie pracy [37].

##### **5.2. Demontaż linii i stacji transformatorowych**

Demontaż kolizyjnych odcinków linii napowietrznych i stacji transformatorowych należy wykonywać zgodnie z dokumentacją projektową i STWIORB oraz zaleceniami użytkownika tych urządzeń.

**Specyfikacje Techniczne Wykonania i Odbioru Robót Budowlanych dla zadania:  
„ROZBUDOWA DROGI WOJEWÓDZKIEJ NR 459 W MIEJSCOWOŚCI NAROK”**

---

Wykonawca ma obowiązek wykonania demontażu linii i stacji w taki sposób, aby elementy urządzeń demontowanych nie zostały zniszczone i znajdowały się w stanie poprzedzającym ich demontaż.

W przypadku niemożności zdemontowania elementów urządzeń bez ich uszkodzenia, Wykonawca powinien powiadomić o tym Inżyniera i uzyskać od niego zgodę na ich uszkodzenie lub zniszczenie.

W szczególnych przypadkach Wykonawca może pozostawić elementy konstrukcji bez ich demontażu (np. fundamenty), o ile uzyska na to zgodę Inżyniera.

Wszelkie wykopy związane z demontażem słupów i fundamentów powinny być zasypane gruntem zagęszczanym warstwami co 20 cm i wyrównane do poziomu istniejącego terenu.

Wykonawca zobowiązany jest do przekazania, nieodpłatnie, wszystkich materiałów pochodzących z demontażu Zamawiającemu, do wskazanego przez niego miejsca.

### **5.3. Wykopy pod słupy i fundamenty**

Przed przystąpieniem do wykonywania wykopów, Wykonawca ma obowiązek sprawdzenia zgodności rzędnych terenu z danymi w dokumentacji projektowej oraz oceny warunków gruntowych.

Metoda wykonywania wykopów powinna być dobrana w zależności od ich wymiarów, ukształtowania terenu oraz rodzaju gruntu.

Jeżeli dokumentacja projektowa nie przewiduje inaczej, to wszędzie tam, gdzie jest to możliwe, należy wykopy pod słupy i fundamenty prefabrykowane wykonywać przy zastosowaniu zestawu wiertniczego na podwoziu samochodowym.

Należy zwrócić uwagę, aby nie była naruszona struktura gruntu dna wykopu, a wykop był zgodny z PN-68/B-06050 [26].

### **5.4. Montaż fundamentów prefabrykowanych**

Fundamenty prefabrykowane stalowych słupów linii napowietrznych powinny być montowane zgodnie z instrukcją montażu dla konkretnych typów fundamentów.

Fundamenty powinny być ustawiane dźwigiem na 10 cm warstwie betonu B10, spełniającego wymagania PN-88/B-06250 [28] lub 15 cm warstwie zagęszczonego żwiru z wykorzystaniem ram montażowych ustalających jednoznacznie ich wzajemne położenie.

Ramy montażowe powinny odpowiadać rodzajowi i serii słupów, dla których montowane są fundamenty.

Przed zasypaniem fundamentów należy sprawdzić poziom i rzędne kotew fundamentowych. Maksymalne odchylenie płaszczyzny kotew od poziomu nie powinno przekroczyć 1:1000 z dopuszczalną tolerancją rzędnej posadowienia  $\pm 2$  cm.

Fundamenty usytuowane w środowiskach wód i gruntów agresywnych powinny być odpowiednio zabezpieczone w zależności od rodzaju środowiska, w oparciu o załącznik do PN-75/E-05100 [5].

Fundamenty należy zasypywać gruntem bez zanieczyszczeń organicznych z zagęszczeniem warstwami grubości 20 cm.

### **5.5. Montaż słupów żelbetowych i strunobetonowych**

Słupy żelbetowe i strunobetonowe należy montować na podłożu wyrównanym w pozycji poziomej. W zależności od warunków pracy, słupy w ich części podziemnej należy wyposażyć w belki ustojowe.

Dla słupów, których dokumentacja projektowa nie przewiduje belek ustojowych, wykopy pod podziemne części słupów należy wypełniać zaprawą cementową, której skład i właściwości zaakceptuje Inżynier. W tym przypadku otwory pod słupy powinny być wiercone.

Nie wolno stosować ww. metody dla posadowień słupów figurowych (rozkracznych, z podporą itp.), których ustoje pracują na wrywanie lub wciskanie.

Połączenia stalowe elementów ustojowych powinny być chronione przed korozją przez malowanie lakierem asfaltowym spełniającym wymagania BN-78/6114-32 [33].

Stawianie słupów powinno odbywać się za pomocą sprzętu mechanicznego przestrzegając zasad określonych w „Instrukcji bezpiecznej pracy w energetyce” [40].

Odchyłka osi słupa od pionu, po jego ustawieniu, nie może być większa niż 0,001 wysokości słupa.

### **5.7. Montaż przewodów**

#### **5.7.1. Wymagania ogólne**

Przewody podlegające działaniu siły naciągu należy tak łączyć lub tak zawieszać na konstrukcji wsporczej, aby wytrzymałość złącza lub miejsca uchwycenia przewodu wynosiła dla przewodów wielodrutowych co najmniej 90% wytrzymałości przewodu.

Przewody należy łączyć złączkami. Zamocowanie przewodu do izolatora powinno być takie, aby nie osłabiało jego wytrzymałości. Zależnie od funkcji, jaką spełnia konstrukcja wsporcza oraz od jej wytrzymałości, należy stosować zawieszenie przewodu przelotowe lub odciągowe, a w przypadkach wymagających zwiększenia pewności umocowania przewodu - przelotowe bezpieczne lub odciągowe bezpieczne.

Naprężenie w przewodach nie powinno przekraczać:

- dopuszczalnego naprężenia normalnego - jeżeli przęsło linii nie podlega obostrzeniu 1 lub 2 stopnia,
- dopuszczalnego naprężenia zmniejszonego - jeżeli przęsło podlega obostrzeniu 3 stopnia.

Zabrania się regulować naprężenia w przewodzie przez zmianę długości linki rozkręcaniem lub skręcaniem.

Dopuszcza się stosowanie przy budowie linii zmniejszonych zwisów lub poddawanie przewodu przed montażem zwiększonemu naprężeniu, ze względu na możliwość powiększenia zwisu spowodowanego pełzaniem aluminium.

Zabezpieczenie przewodów od drgań należy wykonywać w liniach o napięciu znamionowym 60 kV i wyższym przez stosowanie urządzeń tłumiących.

Zawieszenie przelotowe przewodu roboczego należy stosować:

- na izolatorach stojących - w przypadku, gdy siły naciągów przewodów w przęsłach są po obu stronach izolatora jednakowe lub gdy różnica naciągów jest nieznaczna,
- na łańcuchach izolatorów wiszących - w przypadku, gdy łańcuch nie podlega sile naciągu lub gdy naciąg jest nieznaczny.

Zawieszenie przelotowe powinno być tak wykonane, aby przy wystąpieniu znaczniejszej siły wzdłuż przewodu, mogącej grozić uszkodzeniem konstrukcji wsporczej, przewód przesunął się w miejscu zawieszenia albo wyslizgnął z uchwytu lub aby umocowanie przewodu zerwało się, nie dopuszczając w ten sposób do skutków powstałej siły.

Zawieszenie odciążowe przewodu roboczego należy stosować w przypadku, gdy siły naciągu przewodów w przęsłach są niejednakowe. Zawieszenie odciążowe powinno wytrzymywać co najmniej 90% siły zrywającej przewód.

Zawieszenie przewodu odgromowego na konstrukcji wsporczej może być przelotowe lub odciążowe. Wybór sposobu zawieszenia powinien być zależny od wytrzymałości konstrukcji wsporczej.

#### **5.7.2. Odległość przewodów od powierzchni ziemi**

Najmniejsze dopuszczalne odległości pionowe przewodów elektroenergetycznych, będących pod napięciem, przy największym zwisie normalnym na całej długości linii napowietrznej z wyjątkiem prześle krzyżujących drogi lądowe i wodne oraz obiekty, od powierzchni ziemi powinny wynosić:

- dla linii do 1 kV - 5,00 m,
- dla linii 15 kV - 5,10 m,

#### **5.8. Obostrzenia**

W zależności od ważności obiektu, z którym elektroenergetyczna linia napowietrzna krzyżuje się lub do którego się zbliża, w odcinkach linii na skrzyżowaniach i zbliżeniach należy stosować obostrzenia 1, 2 lub 3 stopnia.

Przy obostrzeniu linii dodatkowe wymagania dotyczą słupów, przewodów, izolatorów, zawieszenia przewodów i ich mocowania wg warunków podanych w p. 5.8.1 - 5.8.5.

##### **5.8.1. Słupy**

Przy obostrzeniu 1 stopnia mogą być stosowane słupy jak dla linii bez wykonywanych obostrzeń.

Przy obostrzeniu 2 stopnia należy stosować słupy skrzyżowaniowe, odporowe, odporowo-narożne lub krańcowe.

Przy obostrzeniu 3 stopnia należy stosować słupy jak dla 2 stopnia, a w przypadku słupów zlokalizowanych wewnątrz odcinka skrzyżowania, również słupy jak dla linii bez obostrzeń.

##### **5.8.2. Przewody**

Przy obostrzeniu 2 i 3 stopnia zabrania się stosowania przewodów AL wg PN-74/E-90082 [15] i AFL wg PN-74/E-90083 [16] o przekroju mniejszym niż 25 mm<sup>2</sup>. Ponadto zabrania się łączenia przewodów i odgałęziania się od nich w prześle obostrzeniowym.

Przy obostrzeniu 3 stopnia należy podczas montażu stosować naprężenia zmniejszone.

##### **5.8.3. Izolatory**

Przy obostrzeniu 1 stopnia mogą być stosowane izolatory jak dla linii bez obostrzeń.

Obostrzenie 2 lub 3 stopnia uzyskuje się przez stosowanie: dodatkowych izolatorów - w przypadku izolatorów stojących, dwu- lub trójrzędowych łańcuchów - w przypadku izolatorów wiszących.

##### **5.8.4. Zawieszenie przewodów**

W przypadku linii z izolatorami stojącymi: dla 1 stopnia obostrzenia, należy stosować przewód zabezpieczający przymocowany do tego samego izolatora, na którym jest zawieszony przewód roboczy, dla 2 i 3 stopnia należy stosować przewód zabezpieczający przymocowany do dodatkowego izolatora lub zawieszenie na izolatorze odciążowym szpulowym.

W przypadku linii z łańcuchami izolatorów wiszących dla 2 i 3 stopnia obostrzenia, należy stosować zawieszenie bezpieczne przelotowe, odciążowe lub przelotowo-odciążowe.

##### **5.8.5. Uchwycenie przewodu**

Dla 2 i 3 stopnia obostrzenia należy stosować taki rodzaj wiązania, aby przewód w razie zerwania się w prześle sąsiednim mógł się przesunąć na odległość uwarunkowaną dopuszczalną odległością przewodu od obiektu.

#### **5.9. Tablice ostrzegawcze i informacyjne**

Na słupach elektroenergetycznych linii napowietrznych o napięciu wyższym niż 1 kV należy umieszczać w widocznym miejscu, na wysokości od 1,5 do 2 m nad ziemią tablice ostrzegawcze wg PN-88/E-08501 [14].

Słupy wszystkich linii elektroenergetycznych powinny być zaopatrzone w trwałe znaki lub tablice numeracyjne. W liniach wielotorowych o napięciu wyższym niż 1 kV, na każdym słupie powinno być oznaczenie toru. Tablice informacyjne powinny być wykonane wg rysunków zamieszczonych w typowych katalogach budowlanych linii.

#### **5.10. Ochrona odgromowa**

Ochronę odgromową linii elektroenergetycznych napowietrznych należy wykonać zgodnie z Zarządzeniem Ministra Górnictwa i Energetyki oraz Ministra Budownictwa i Przemysłu Materiałów Budowlanych [38].

#### **5.11. Uziemienia ochronne**

Uziemieniu ochronnemu w liniach o napięciu wyższym niż 1 kV podlegają:

- słupy stalowe i betonowe ustawione w odległości mniejszej niż 20 m od granicy pasa drogowego publicznej drogi kołowej,
- słupy stalowe i betonowe ustawiane na terenach zwartej zabudowy lub o zabudowie rozproszonej, w odległości mniejszej niż 50 m od zamieszkałych budynków,
- uzbrojenia stalowe (trzony izolatorów stojących, wieszaki izolatorów wiszących, poprzeczniki stalowe) słupów drewnianych w przypadku, gdy sąsiadują bezpośrednio z odcinkiem linii o obostrzeniu 2 lub 3 stopnia i jeżeli co

**Specyfikacje Techniczne Wykonania i Odbioru Robót Budowlanych dla zadania:  
„ROZBUDOWA DROGI WOJEWÓDZKIEJ NR 459 W MIEJSCOWOŚCI NAROK”**

najmniej jeden słup w tym odcinku lub na jego krańcach jest stalowy lub betonowy, a jego poprzecznik jest wykonany z materiału przewodzącego.

Uziemieniu ochronnemu podlegają we wszystkich liniach metalowe części urządzeń znajdujące się w linii (np. urządzenia do wyłączania odłączników słupowych, pomosty montażowe, korpusy żeliwne głowic słupowych), urządzenia oświetlenia zewnętrznego, przy czym w sieci elektroenergetycznej o napięciu znamionowym do 1 kV, w której zastosowano zerowanie, wymienione części należy zerować.

Należy wykorzystywać strun stalowych słupów z betonu sprężonego jako przewodów uziemiających. W słupach żelbetonowych z betonu niesprężonego można zbrojenie wykorzystywać jako przewody uziemiające pod warunkiem ciągłości elektrycznej i dostatecznej wytrzymałości termicznej zbrojenia na prądy zwarcia doziemnego.

Uziemienia ochronne należy wykonywać zgodnie z Rozporządzeniem Ministra Przemysłu w sprawie warunków technicznych, jakim powinny odpowiadać urządzenia elektroenergetyczne w zakresie ochrony przeciwporażeniowej [38].

#### **5.12. Skrzyżowania i zbliżenia linii napowietrznych z drogami kołowymi**

Linie elektroenergetyczne na skrzyżowaniach i zbliżeniach z drogami kołowymi należy tak prowadzić i wykonywać, aby nie powodowały przeszkód i trudności w ruchu kołowym i pieszym oraz w należyтым utrzymaniu dróg i na warunkach podanych w zezwoleniu zarządu drogi na prowadzenie robót w pasie drogowym.

W przypadku skrzyżowania lub zbliżenia z drogą kołową w linii należy zastosować obostrzenia - wg tablicy 12. Tablica 12. Stopień obostrzenia linii napowietrznych na skrzyżowaniu z drogą

Kategoria drogi	Linia napowietrzna o napięciu znamionowym			
	do 1 kV		wyższym niż 1 kV	
	skrzyżowanie	zbliżenie	skrzyżowanie	zbliżenie
Droga ogólnodostępna gminna lub lokalna miejska	0	0	1	1
Droga ogólnodostępna krajowa lub wojewódzka	1	0	2	1

Napowietrzne linie elektroenergetyczne przebiegające wzdłuż pasów drogowych poza obszarem zabudowanym, powinny być usytuowane poza granicami pasa drogowego, w odległości co najmniej 5 m od granicy pasa, chyba że zarząd drogi wyrazi zgodę na odstępstwo od tej zasady.

W szczególnie uzasadnionych wypadkach, napowietrzne linie elektroenergetyczne mogą być budowane w pasie drogowym na warunkach określonych w ustawie o drogach publicznych [42]:

- na terenach zalewowych - na skarpach nasypów drogowych, z wyjątkiem nasypów spełniających jednocześnie funkcje wałów przeciwpowodziowych, a w braku takiej możliwości - na krawędzi korony drogi,
- na terenach górskich i zalesionych - w pasie drogowym poza koroną drogi.

Na każde skrzyżowanie napowietrznej linii elektroenergetycznej z drogą wymagane jest zezwolenie zarządu drogowego.

Należy tak wykonywać skrzyżowanie linii elektroenergetycznej z drogą, aby kąt skrzyżowania był nie mniejszy niż 45°, a przęsła skrzyżowań z obostrzeniem 3 stopnia były ograniczone słupami odporowymi, odporowo-narożnymi lub krańcowymi.

Minimalna odległość przewodów linii napowietrznej pod napięciem od powierzchni dróg publicznych, przy największym zwisie normalnym, powinna wynosić:

- dla linii do 1 kV - 6,00 m,
- dla linii 15 kV - 7,10 m,

W szczególnych wypadkach, np. na drogach gdzie odbywa się ruch pojazdów ponadnormatywnych, zarząd drogowy może zwiększyć minimalne odległości przewodów od powierzchni drogi.

#### **5.13. Skrzyżowania i zbliżenia linii napowietrznych z wiaduktami i mostami**

Linie elektroenergetyczne na skrzyżowaniach i zbliżeniach z wiaduktami i mostami należy tak prowadzić i wykonywać, aby zakładanie, istnienie i utrzymanie linii nie powodowało przeszkód w ruchu, utrzymaniu i obsłudze tych budowli.

Budowa nowych linii napowietrznych na odcinku skrzyżowania lub zbliżenia z mostami lub wiaduktami, wymaga akceptacji zarządu drogowego, zgodnie z ustawą o drogach publicznych [42].

Zabrania się prowadzenia linii napowietrznych pod wiaduktami i mostami. Dopuszcza się prowadzenie linii nad tymi obiektami tylko w przypadku wiaduktów i mostów istniejących, zachowując obostrzenia i odległości przewodów od powierzchni jezdni jak dla dróg komunikacyjnych.

Przęsła linii przechodzące wzdłuż wiaduktów i mostów powinny mieć stopień obostrzenia taki, jak w przypadku zbliżenia z drogą komunikacyjną.

#### **5.14. Prowadzenie linii napowietrznych przez tereny leśne i w pobliżu drzew**

Odległość przewodu linii napowietrznej od każdego punktu korony drzewa mierzona w dowolnym kierunku, przy bezwietrznej pogodzie oraz dowolnym zwisie normalnym, powinna wynosić co najmniej:

- dla linii do 1 kV - 1,00 m,
- dla linii 15 kV - 2,60 m,

Odległości przewodów od koron drzew powinny być ustalone na podstawie aktualnych wymiarów koron, z uwzględnieniem 5-letniego przyrostu właściwego dla gatunku i siedliska drzewa. Odległości te należy powiększyć co najmniej o 1 m w przypadku zbliżenia przewodów do drzew owocowych lub ozdobnych podlegających przycinaniu, przy czym należy uwzględnić długość narzędzi ogrodniczych.

**Specyfikacje Techniczne Wykonania i Odbioru Robót Budowlanych dla zadania:  
„ROZBUDOWA DROGI WOJEWÓDZKIEJ NR 459 W MIEJSCOWOŚCI NAROK”**

Szerokość pasa wycinki (podlegającego orzeczeniu zmiany uprawy leśnej i dopuszczeniu do korzystania) S w m powinna być obliczana wg wzoru:

$$S = B + 2 \left( 2,5 + \frac{U}{150} \right)$$

w którym: B - odległość między skrajnymi przewodami linii,  
U - napięcie znamionowe linii, kV.

#### **5.15. Stacje transformatorowe**

Stacje transformatorowe należy wykonywać zgodnie z dokumentacją projektową, PBUE Rozdział III [36] i odpowiednimi dla danej stacji typowymi albumami.

Napowietrzne stacje transformatorowe powinny być usytuowane w odległości co najmniej 5 m od granicy pasa drogowego, natomiast stacje transformatorowe typu miejskiego (budynek wolnostojący) powinny być usytuowane tak jak inne obiekty budowlane, zgodnie z ustawą o drogach publicznych [42].

Tablica 13. Najmniejsze odległości budynku stacji od zewnętrznej krawędzi jezdni

Rodzaj drogi	Na terenie zabudowy miast i wsi	Poza terenem zabudowy
Autostrada	30 m	50 m
Droga ekspresowa	20 m	40 m
Droga ogólnodostępna:		
a) krajowa	10m	25 m
b) wojewódzka	8 m	20 m
c) gminna, lokalna miejska i zakładowa	6 m	15 m

### **6. KONTROLA JAKOŚCI ROBÓT**

#### **6.1. Ogólne zasady kontroli jakości robót**

Ogólne zasady kontroli jakości robót podano w STWIORB D-M-00.00.00 „Wymagania ogólne”.

Celem kontroli jest stwierdzenie osiągnięcia założonej jakości wykonywanych robót przy przebudowie napowietrznych linii elektroenergetycznych i stacji transformatorowych.

Wykonawca ma obowiązek wykonania pełnego zakresu badań na budowie w celu wskazania Inżynierowi zgodności dostarczonych materiałów i realizowanych robót z dokumentacją projektową, STWIORB, STWIORB i PZJ.

Materiały posiadające atest producenta stwierdzający ich pełną zgodność z warunkami podanymi w specyfikacjach, mogą być przez Inżyniera dopuszczone do użycia bez badań.

Przed przystąpieniem do badania, Wykonawca powinien powiadomić Inżyniera o rodzaju i terminie badania.

Po wykonaniu badania, Wykonawca przedstawia na piśmie wyniki badań do akceptacji Inżyniera.

Wykonawca powiadamia pisemnie Inżyniera o zakończeniu każdej roboty zanikającej, którą może kontynuować dopiero po stwierdzeniu przez Inżyniera i ewentualnie przedstawiciela, odpowiedniego dla danego terenu Zakładu Energetycznego - założonej jakości.

#### **6.2. Badania przed przystąpieniem do robót**

Przed przystąpieniem do robót, Wykonawca powinien uzyskać od producentów zaświadczenia o jakości lub atesty stosowanych materiałów.

Do materiałów, których badania powinien przeprowadzić Wykonawca, należą materiały do wykonania fundamentów „na mokro” i ustojów słupów. Uwzględniając nieskomplikowany charakter robót fundamentowych, na wniosek Wykonawcy, Inżynier może zwolnić go z potrzeby wykonania badań materiałów dla tych robót.

Na żądanie Inżyniera, należy dokonać testowania sprzętu posiadającego możliwość nastawienia mechanizmów regulacyjnych.

W wyniku badań testujących należy przedstawić Inżynierowi świadectwa cechowania.

#### **6.3. Badania w czasie wykonywania robót**

##### **6.3.1. Wykopy pod fundamenty**

Sprawdzeniu podlega lokalizacja wykopów, ich wymiary oraz ewentualne zabezpieczenie ścianek przed osypywaniem się ziemi. Wykopy powinny być tak wykonane, aby zapewnione było w nich ustawienie fundamentów lub ustojów, których lokalizacja i rzędne posadowienia były zgodne z dokumentacją projektową.

##### **6.3.2. Fundamenty i ustoje**

Program badań powinien obejmować sprawdzenie kształtu i wymiarów, wyglądu zewnętrznego oraz wytrzymałości. Parametry te powinny być zgodne z wymaganiami zawartymi w dokumentacji projektowej oraz wymaganiami PN-80/B-03322 [25] i PN-73/B-06281 [29].

Ponadto należy sprawdzić usytuowanie fundamentów w planie i rzędne posadowienia.

Po zasypaniu fundamentów lub wykonaniu ustojów ziemnych, należy sprawdzić stopień zagęszczenia gruntu, który powinien wynosić co najmniej 0,85 wg BN-72/8932-01 [32].

##### **6.3.4. Słupy żelbetowe i strunobetonowe**

Słupy po zmontowaniu i ustawieniu w pozycji pracy podlegają sprawdzeniu w zakresie:

- lokalizacji,
- kompletności wyposażenia i prawidłowości montażu,
- dokładności ustawienia słupów w pionie i kierunku - tolerancja wykonania wg p. 5.4,
- stanu antykorozyjnych powłok ochronnych konstrukcji stalowych i osprzętu,
- zgodności posadowienia z dokumentacją projektową.

### **6.3.5. Zawieszenie przewodów**

Podczas montażu przewodów należy sprawdzić jakość połączeń zamontowanych izolatorów i osprzętu oraz przeprowadzić kontrolę wartości napiężeń zawieszanych przewodów.

Napięcia nie powinny przekraczać dopuszczalnych wartości normalnych (jeżeli przeszło linii nie podlega obostrzeniu albo podlega obostrzeniu 1 lub 2 stopnia) i zmniejszonych (przy 3 stopniu obostrzenia). Wartości tych napiężeń dla poszczególnych rodzajów przewodów i typów linii należy przyjąć z dokumentacji projektowej lub STWIORB.

W liniach o napięciu znamionowym 60 kV i wyższym należy sprawdzić zabezpieczenia przed skutkami drgań mechanicznych przewodów (wykonanie pętli tłumiących).

Po wybudowaniu linii należy sprawdzić wysokości zawieszonych przewodów nad obiektami krzyżującymi. Przewody nie powinny być zawieszane niżej niż podano w p. 5.7 i 5.12 przy spełnieniu odpowiednich warunków, zamieszczonych w dokumentacji projektowej i PN-75/E-05100 [5].

### **6.3.6. Instalacja przeciwporażeniowa**

Podczas wykonywania uziomów taśmowych należy wykonać pomiar głębokości ułożenia bednarki, stanu połączeń spawanych, a po zasypaniu wykopu, sprawdzenie stopnia zagęszczenia gruntu, który powinien osiągnąć co najmniej 0,85 wg BN-72/8932-01 [32].

Po wykonaniu uziomów ochronnych należy wykonać pomiary ich rezystancji. Wartości pomierzonych rezystancji powinny być mniejsze lub co najmniej równe wartościom podanym w dokumentacji projektowej.

### **6.4. Badania po wykonaniu robót**

W przypadku zadawalających wyników pomiarów i badań wykonanych przed i w czasie wykonywania robót, na wniosek Wykonawcy, Inżynier może wyrazić zgodę na niewykonywanie badań po wykonaniu robót.

### **7. OBMIAK ROBÓT**

Ogólne wymagania dotyczące obmiaru robót podano w STWIORB D-M-00.00.00 „Wymagania ogólne”.

Obmiaru robót dokonać należy w oparciu o dokumentację projektową i ewentualnie dodatkowe ustalenia, wynikię w czasie budowy, akceptowane przez Inżyniera.

Jednostką obmiarową dla elektroenergetycznej linii napowietrznej jest kilometr, a dla stacji transformatorowej sztuka.

### **8. ODBIÓR ROBÓT**

Ogólne wymagania dotyczące odbioru robót podano w STWIORB D-M-00.00.00 „Wymagania ogólne”.

Przy przekazywaniu linii napowietrznej do eksploatacji, Wykonawca zobowiązany jest dostarczyć Zamawiającemu następujące dokumenty:

- projektową dokumentację powykonawczą,
- geodezyjną dokumentację powykonawczą,
- protokoły z dokonanych pomiarów,
- protokoły odbioru robót zanikających,
- ewentualną ocenę robót wydaną przez Zakład Energetyczny.

### **9. PODSTAWA PŁATNOŚCI**

Ogólne wymagania dotyczące podstawy płatności podano w STWIORB D-M-00.00.00 „Wymagania ogólne”.

Płatność za km linii należy przyjmować zgodnie z obmiarem i oceną jakości użytych materiałów i wykonanych robót na podstawie wyników pomiarów i badań kontrolnych.

Cena jednostkowa wykonanych robót obejmuje:

- roboty przygotowawcze,
- oznakowanie robót,
- przygotowanie, dostarczenie i wbudowanie materiałów,
- odłączenie i demontaż kolidującego odcinka linii lub stacji transformatorowej,
- podłączenie linii lub stacji do sieci, zgodnie z dokumentacją projektową,
- wykonanie inwentaryzacji lokalizacji słupów napowietrznych linii i stacji transformatorowych.

### **10. PRZEPISY ZWIĄZANE**

#### **10.1. Normy**

- |                   |  |
|-------------------|--|
| 1. PN-61/E-01002  | Przewody elektryczne. Podział i oznaczenia.  |
| 2. PN-84/E-02051  | Izolatory elektroenergetyczne. Nazwy, określenia, podział i oznaczenie.                        |
| 3. PN-74/E-04500  | Osprzęt linii elektroenergetycznych. Powłoki ochronne cynkowe zanurzeniowe chromianowane.      |
| 4. PN-81/E-05001  | Urządzenia elektroenergetyczne wysokiego napięcia. Znamionowe napięcia probiercze izolacji.    |
| 5. PN-75/E-05100  | Elektroenergetyczne linie napowietrzne. Projektowanie i budowa.                                |
| 6. PN-83/E-06040  | Transformatory energetyczne. Ogólne wymagania i badania.                                       |
| 7. PN-81/E-06101  | Odgromniki zaworowe prądu przemiennego. Ogólne wymagania i badania.                            |
| 8. PN-72/E-06102  | Odgromniki wydmuchowe prądu przemiennego.  |
| 9. PN-83/E-06107  | Odłączniki i uziemniki wysokonapięciowe prądu przemiennego. Ogólne wymagania i badania         |
| 10. PN-79/E-06303 | Narażenie zabrudzeniowe izolacji napowietrznej i dobór izolatorów do warunków zabrudzeniowych. |
| 11. PN-76/E-06308 | Elektroenergetyczne izolatory wysokonapięciowe. Izolatory liniowe. Ogólne wymagania i badania. |
| 12. PN-88/E-06313 | Dobór izolatorów liniowych i stacyjnych pod względem wytrzymałości mechanicznej.               |
| 13. PN-78/E-06400 | Osprzęt linii napowietrznych i stacji. Ogólne wymagania i badania.                             |

**Specyfikacje Techniczne Wykonania i Odbioru Robót Budowlanych dla zadania:**  
**„ROZBUDOWA DROGI WOJEWÓDZKIEJ NR 459 W MIEJSCOWOŚCI NAROK”**

---

- |     |               |  |
|-----|---------------|--|
| 14. | PN-88/E-08501 | Urządzenia elektryczne. Tablice i znaki bezpieczeństwa.  |
| 15. | PN-74/E-90082 | Elektroenergetyczne przewody gołe. Przewody aluminiowe.  |
| 16. | PN-74/E-90083 | Elektroenergetyczne przewody gołe. Przewody stalowo-aluminiowe.  |
| 17. | PN-82/E-91000 | Elektroenergetyczne izolatory niskonapięciowe. Izolatory liniowe. Ogólne wymagania i badania.                            |
| 18. | PN-82/E-91001 | Elektroenergetyczne izolatory niskonapięciowe. Izolatory liniowe szpulowe o napięciu znamionowym do 1000 V.              |
| 19. | PN-82/E-91036 | Elektroenergetyczne izolatory niskonapięciowe. Izolatory liniowe stojące szklane o napięciu znamionowym do 1000 V.       |
| 20. | PN-83/E-91040 | Izolatory wysokonapięciowe. Izolatory liniowe stojące pionowe typu LWP.  |
| 21. | PN-82/E-91059 | Elektroenergetyczne izolatory wysokonapięciowe. Izolatory liniowe wiszące pionowe typu LP 60.                            |
| 22. | PN-86/E-91111 | Elektroenergetyczne izolatory wysokonapięciowe. Izolatory liniowe długopniowe typu LPZ75/27W i LPZ85/27W.                |
| 23. | PN-84/B-03205 | Elektroenergetyczne linie napowietrzne. Stalowe konstrukcje wsporcze. Obliczenia statyczne i projektowanie.              |
| 24. | PN-87/B-03265 | Elektroenergetyczne linie napowietrzne. Żelbetowe i sprężone konstrukcje wsporcze. Obliczenia statyczne i projektowanie. |
| 25. | PN-80/B-03322 | Elektroenergetyczne linie napowietrzne. Fundamenty konstrukcji wsporczych. Obliczenia statyczne i projektowanie.         |
| 26. | PN-68/B-06050 | Roboty ziemne budowlane. Wymagania w zakresie wykonywania i badania przy odbiorze.                                       |
| 27. | PN-77/B-06200 | Konstrukcje stalowe budowlane. Wymagania i badania.  |
| 28. | PN-88/B-06250 | Beton zwykły.  |
| 29. | PN-73/B-06281 | Prefabrykaty budowlane z betonu. Metody badań wytrzymałościowych.  |
| 30. | PN-86/B-06712 | Kruszywa mineralne do betonu.  |
| 31. | PN-88/B-30000 | Cement portlandzki.  |
| 32. | BN-72/8932-01 | Budowle drogowe i kolejowe. Roboty ziemne.   |
| 33. | BN-78/6114-32 | Lakier asfaltowy przeciwrdzewny do ochrony biernej szybko schnący czarny.  |
| 34. | BN-88/6731-08 | Cement. Transport i przechowywanie.  |
| 35. | BN-66/6774-01 | Kruszywa naturalne do nawierzchni drogowych. Żwir.   |
- 10.2. Inne dokumenty**
36. Przepisy budowy urządzeń elektrycznych. PBUE wyd. 1980 r.
  37. Rozporządzenie Ministra Budownictwa i Przemysłu Materiałów Budowlanych w sprawie bezpieczeństwa i higieny pracy przy wykonywaniu robót budowlano-montażowych i rozbiórkowych. Dz. U. Nr 13 z dnia 10.04.1972 r.
  38. Rozporządzenie Ministra Przemysłu z dnia 26.11.1990 r. w sprawie warunków technicznych, jakim powinny odpowiadać urządzenia elektroenergetyczne w zakresie ochrony przeciwporażeniowej. Dz. U. Nr 81 z dnia 26.11.1990 r.
  39. Zarządzenie Ministra Górnictwa i Energetyki oraz Ministra Budownictwa i Przemysłu Materiałów Budowlanych w sprawie warunków technicznych, jakim powinna odpowiadać ochrona odgromowa sieci elektroenergetycznych. Dz. Bud. Nr 6, poz. 21 z 1969 r.
  40. Budowa elektroenergetycznych linii napowietrznych. Instrukcja bezpiecznej organizacji robót. PBE „Elbud” Kraków.
  41. Instrukcja w sprawie zabezpieczenia przed korozją konstrukcji stalowych za pomocą pokryć malarskich - KOR-3A.
  42. Ustawa o drogach publicznych z dnia 21.03.1985 r. Dz. U. Nr 14 z dnia 15.04.1985 r.
  43. Albumy napowietrznych linii elektroenergetycznych i stacji transformatorowych opracowane i rozpowszechniane przez Biuro Studiów i Projektów Energetycznych „Energoprojekt” - Poznań lub Kraków.



**D - 01.03.02**

**PRZEBUDOWA KABLOWYCH LINII  
ENERGETYCZNYCH PRZY PRZEBUDOWIE I BUDOWIE DRÓG**

**1. WSTĘP**

**1.1. Przedmiot Specyfikacji Technicznej Wykonania i Odbioru Robót Budowlanych**

Przedmiotem niniejszej Specyfikacji Technicznej Wykonania i Odbioru Robót Budowlanych są wymagania dotyczące wykonania i odbioru Robót budowlanych w ramach realizacji zadania: „Rozbudowa drogi wojewódzkiej nr 459 w miejscowości Narok”.

**1.2. Zakres stosowania STWIORB**

Szczegółowa specyfikacja techniczna (STWIORB) stanowi dokument przetargowy i kontraktowy przy zleceniu i realizacji robót na drogach.

**1.3. Zakres robót objętych STWIORB**

Ustalenia zawarte w niniejszej specyfikacji mają zastosowanie do przebudowy linii kablowych kolidujących z przebudową i budową dróg.

**1.4. Określenia podstawowe**

**1.4.1.** Linia kablowa - kabel wielożyłowy lub wiązka kabli jednożyłowych w układzie wielofazowym albo kilka kabli jedno- lub wielożyłowych połączonych równolegle, łącznie z osprzętem, ułożone na wspólnej trasie i łączące zaciski tych samych dwóch urządzeń elektrycznych jedno- lub wielofazowych.

**1.4.2.** Trasa kablowa - pas terenu, w którym ułożone są jedna lub więcej linii kablowych.

**1.4.3.** Napięcie znamionowe linii - napięcie międzyprzewodowe, na które linia kablowa została zbudowana.

**1.4.4.** Osprzęt linii kablowej - zbiór elementów przeznaczonych do łączenia, rozgałęziania lub zakończenia kabli.

**1.4.5.** Osłona kabla - konstrukcja przeznaczona do ochrony kabla przed uszkodzeniami mechanicznymi, chemicznymi i działaniem łuku elektrycznego.

**1.4.6.** Przykrycie - słoma ułożona nad kablem w celu ochrony przed mechanicznym uszkodzeniem od góry.

**1.4.7.** Przegroda - osłona ułożona wzdłuż kabla w celu oddzielenia go od sąsiedniego kabla lub od innych urządzeń.

**1.4.8.** Skrzyżowanie - takie miejsce na trasie linii kablowej, w którym jakakolwiek część rzutu poziomego linii kablowej przecina lub pokrywa jakąkolwiek część rzutu poziomego innej linii kablowej lub innego urządzenia podziemnego.

**1.4.9.** Zbliżenie - takie miejsce na trasie linii kablowej, w którym odległość między linią kablową, urządzeniem podziemnym lub drogą komunikacyjną itp. jest mniejsza niż odległość dopuszczalna dla danych warunków układania bez stosowania przegród lub osłon zabezpieczających i w których nie występuje skrzyżowanie.

**1.4.10.** Przepust kablowy - konstrukcja o przekroju okrągłym przeznaczona do ochrony kabla przed uszkodzeniami mechanicznymi, chemicznymi i działaniem łuku elektrycznego.

**1.4.11.** Dodatkowa ochrona przeciwporażeniowa - ochrona części przewodzących, dostępnych w wypadku pojawienia się na nich napięcia w warunkach zakłóceńowych.

**1.4.12.** Pozostałe określenia podstawowe są zgodne z normą PN-61/E-01002 [1] i definicjami podanymi w STWIORB D.00.00.00 „Wymagania ogólne”.

**1.5. Ogólne wymagania dotyczące robót**

Ogólne wymagania dotyczące robót podano w STWIORB D.00.00.00 „Wymagania ogólne”.

Wykonawca przed przystąpieniem do wykonywania robót, powinien przedstawić do aprobaty Inżyniera program zapewnienia jakości (PZJ).

**2. MATERIAŁY**

**2.1. Ogólne wymagania**

Ogólne wymagania dotyczące materiałów podano w STWIORB D.00.00.00 „Wymagania ogólne”.

Wszystkie zakupione przez Wykonawcę materiały, dla których normy PN i BN przewidują posiadanie zaświadczenia o jakości lub atestu, powinny być zaopatrzone przez producenta w taki dokument.

Inne materiały powinny być wyposażone w takie dokumenty na życzenie Inżyniera.

**2.2. Kable**

Przy przebudowie istniejących linii kablowych lub budowie nowych należy stosować kable uzgodnione z zakładem energetycznym oraz zgodne z dokumentacją projektową.

Jeżeli dokumentacja projektowa nie przewiduje inaczej, to w kablowych liniach elektroenergetycznych należy stosować następujące typy kabli:

- YAKY wg PN-76/E-90301 [7] o napięciu znamionowym do 1 kV,
- YHAKX wg PN-76/E-90306 [9] lub HAKnFtA wg PN-76/E-90251 [5] o napięciu znamionowym od 1 do 30 kV,
- YKSY wg PN-76/E-90304 [8] dla linii sygnalizacyjnych.

Przekrój żył kabli powinien być dobrany w zależności od dopuszczalnego spadku napięcia i dopuszczalnej temperatury nagrzania kabla przez prądy robocze i zwarciove wg zarządzenia MGİE [24] oraz powinien spełniać wymagania skuteczności zerowania w instalacjach zerowanych wg zarządzenia Ministra Przemysłu [23].

Bębny z kablami należy przechowywać w pomieszczeniach pokrytych dachem, na utwardzonym podłożu.

**2.3. Mufy i głowice kablowe**

Mufy i głowice powinny być dostosowane do typu kabla, jego napięcia znamionowego, przekroju i liczby żył oraz do mocy zwarcia, występujących w miejscach ich zainstalowania. Mufy przelotowe kabli o powłoce metalowej o napięciu znamionowym wyższym niż 1 kV powinny mieć wkładki metalowe do łączenia z powłokami metalowymi łączonych kabli.

Mufy i głowice kablowe powinny być zgodne z postanowieniami PN-74/E-06401 [3].

**2.4. Piasek**

Piasek do układania kabli w gruncie powinien odpowiadać wymaganiom BN-87/6774-04 [16].

## **2.5. Folia**

Folię należy stosować do ochrony kabli przed uszkodzeniami mechanicznymi. Zaleca się stosowanie folii kalendrowanej z uplastycznionego PCW o grubości od 0,4 do 0,6 mm, gat. I. Dla ochrony kabli o napięciu znamionowym do 1 kV należy stosować folię koloru niebieskiego, a przy napięciach od 1 do 30 kV, koloru czerwonego.

Szerokość folii powinna być taka, aby przykrywała ułożone kable, lecz nie węższa niż 20 cm.

Folia powinna spełniać wymagania BN-68/6353-03 [15].

## **2.6. Przepusty kablowe**

Przepusty kablowe powinny być wykonane z materiałów niepalnych, z tworzyw sztucznych lub stali, wytrzymałych mechanicznie, chemicznie i odpornych na działanie łuku elektrycznego.

Rury używane na przepusty powinny być dostatecznie wytrzymałe na działanie sił ściskających, z jakimi należy liczyć się w miejscu ich ułożenia. Wnętrza ścianek powinny być gładkie lub powleczone warstwą wygładzającą ich powierzchnię, dla ułatwienia przesuwania się kabli.

Zaleca się stosowanie na przepusty kablowe rur stalowych lub rur z polichloroku winylu (PCW) o średnicy wewnętrznej nie mniejszej niż 100 mm dla kabli do 1 kV i średnicy 150 mm dla kabli od 1 do 30 kV.

Rury stalowe powinny odpowiadać wymaganiom normy PN-80/H-74219 [12], a rury PCW normy PN-80/89205 [11].

Rury na przepusty kablowe należy przechowywać na utwardzonym placu, w miejscach zabezpieczonych przed działaniem sił mechanicznych.

## **3. SPRZĘT**

### **3.1. Ogólne wymagania**

Wykonawca zobowiązany jest wykonywać roboty ręcznie.

Wykonawca jest zobowiązany do używania jedynie takiego sprzętu, który nie spowoduje niekorzystnego wpływu na jakość wykonywanych robót, zarówno w miejscu tych robót, jak też przy wykonywaniu czynności pomocniczych oraz w czasie transportu, załadunku i wyładunku materiałów, sprzętu itp.

Sprzęt używany przez Wykonawcę powinien uzyskać akceptację Inżyniera.

Liczba i wydajność sprzętu powinna gwarantować wykonanie robót zgodnie z zasadami określonymi w dokumentacji projektowej, STWIORB i wskazaniach Inżyniera w terminie przewidzianym kontraktem.

### **3.2. Sprzęt do wykonania linii kablowej**

Wykonawca przystępujący do przebudowy linii kablowej winien wykazać się możliwością korzystania z następujących maszyn i sprzętu, gwarantujących właściwą jakość robót:

- zagęszczarki wibracyjnej spalinowej,
- wciągarki mechanicznej z napędem elektrycznym od 5 do 10 t.,
- zespołu prądowórczego trójfazowego, przewoźnego 20 kVA.

## **4. TRANSPORT**

### **4.1. Ogólne wymagania**

Wykonawca jest zobowiązany do stosowania jedynie takich środków transportu, które nie wpłyną niekorzystnie na jakość wykonywanych robót.

Liczba środków transportu powinna gwarantować prowadzenie robót zgodnie z zasadami określonymi w dokumentacji projektowej, STWIORB i wskazaniach Inżyniera, w terminie przewidzianym kontraktem.

### **4.2. Środki transportu**

Wykonawca przystępujący do przebudowy linii kablowej powinien wykazać się możliwością korzystania z następujących środków transportu:

- samochodu skrzyniowego,
- samochodu dostawczego,
- przyczepy do przewożenia kabli,
- samochodu samowładowczego,
- ciągnika kołowego.

Na środkach transportu przewożone materiały powinny być zabezpieczone przed ich przemieszczaniem i układane zgodnie z warunkami transportu wydanymi przez ich wytwórcę.

## **5. WYKONANIE ROBÓT**

### **5.1. Przebudowa linii kablowych**

Przy przebudowie i budowie dróg, występujące elektroenergetyczne lub sygnalizacyjne linie kablowe, które nie spełniają wymagań PN-76/E-05125 [2] powinny być przebudowane.

Metoda przebudowy uzależniona jest od warunków technicznych wydawanych przez użytkownika linii. Warunki te określają ogólne zasady przebudowy i okres, w którym możliwe jest odłączenie napięcia w linii przebudowywanej.

Wykonawca powinien opracować i przedstawić do akceptacji Inżyniera harmonogram robót, zawierający uzgodnione z użytkownikiem okresy wyłączenia napięcia w przebudowywanych liniach kablowych.

Jeżeli dokumentacja projektowa nie przewiduje inaczej to kolidujące linie kablowe należy przebudowywać zachowując następującą kolejność robót:

- wybudowanie nowego niekolidującego z drogą odcinka linii mającego parametry nie gorsze niż przebudowywana linia kablowa,
- wyłączenie napięcia zasilającego tę linię,
- wykonanie podłączenia nowego odcinka linii z istniejącym, poza obszarem kolizji z drogą,

**Specyfikacje Techniczne Wykonania i Odbioru Robót Budowlanych dla zadania:  
„ROZBUDOWA DROGI WOJEWÓDZKIEJ NR 459 W MIEJSCOWOŚCI NAROK”**

– zdemontowanie kolizyjnego odcinka linii.

Przebudowę linii należy wykonywać zgodnie z normami i przepisami budowy oraz bezpieczeństwa i higieny pracy [22].

### 5.2. Demontaż linii kablowej

Demontaż kolizyjnego odcinka linii kablowej należy wykonać zgodnie z dokumentacją projektową, STWIORB oraz zaleceniami użytkownika tej linii.

Wykonawca ma obowiązek wykonania demontażu linii kablowej w możliwie taki sposób, aby jej elementy nie zostały uszkodzone lub zniszczone.

W przypadku niemożności zdemontowania elementów linii bez ich uszkodzenia, Wykonawca powinien powiadomić o tym Inżyniera i uzyskać od niego zgodę na jej uszkodzenie lub zniszczenie.

W szczególnych przypadkach Wykonawca może pozostawić element linii bez jego demontażu, o ile uzyska na to zgodę Inżyniera.

Wszelkie wykopy związane z odkopaniem linii kablowej powinny być zasypane gruntem zagęszczanym warstwami co 20 cm i wyrównane do poziomu istniejącego terenu.

Wykonawca zobowiązany jest do nieodpłatnego przekazania Zamawiającemu wszystkich materiałów pochodzących z demontażu i dostarczenie ich do wskazanego miejsca.

### 5.3. Rowy pod kable

Rowy pod kable należy wykonywać za pomocą sprzętu mechanicznego lub ręcznie w zależności od warunków terenowych i podziemnego uzbrojenia terenu, po uprzednim wytyczeniu ich tras przez służby geodezyjne.

Wymiary poprzeczne rowów uzależnione są od rodzaju kabli i ich ilości układanych w jednej warstwie.

Głębokość rowu określona jest głębokością ułożenia kabla wg p. 5.4.4 powiększoną o 10 cm, natomiast szerokość dna rowu obliczamy ze wzoru:

$$S = nd + (n-1) a + 20 \text{ [cm]}$$

gdzie: n - ilość kabli w jednej warstwie,

d - suma średnic zewn. Wszystkich kabli w warstwie,

a - suma odległości pomiędzy kablami wg tablicy 1.

Tablica 1. Odległości między kablami ułożonymi w gruncie przy skrzyżowaniach i zbliżeniach

Skrzyżowanie lub zbliżenie	Najmniejsza dopuszczalna odległość w cm	
	pionowa przy skrzyżowaniu	pozioma przy zbliżeniu
Kabli elektroenergetycznych na napięcie znamionowe do 1 kV z kablami tego samego rodzaju lub sygnalizacyjnymi	25	10
Kabli sygnalizacyjnych i kabli przeznaczonych do zasilania urządzeń oświetleniowych z kablami tego samego rodzaju	25	mogą się stykać
Kabli elektroenergetycznych na napięcie znamionowe do 1 kV z kablami elektroenergetycznymi na napięcie znamionowe wyższe niż 1 kV	50	10
Kabli elektroenergetycznych na napięcie znamionowe wyższe niż 1 kV i nie przekraczające 10 kV z kablami tego samego typu	50	10
Kabli elektroenergetycznych na napięcie znamionowe wyższe niż 10 kV z kablami tego samego rodzaju	50	25
Kabli elektroenergetycznych z kablami telekomunikacyjnymi	50	50
Kabli różnych użytkowników	50	50
Kabli z mufami sąsiednich kabli`	-	25

### 5.4. Układanie kabli

#### 5.4.1. Ogólne wymagania

Układanie kabli powinno być wykonane w sposób wykluczający ich uszkodzenie przez zginanie, skręcanie, rozciąganie itp. Ponadto przy układaniu powinny być zachowane środki ostrożności zapobiegające uszkodzeniu innych kabli lub urządzeń znajdujących się na trasie budowanej linii.

Zaleca się stosowanie rolek w przypadku układania kabli o masie większej niż 4 kg/m. Rolki powinny być ustawione w takich odległościach od siebie, aby spoczywający na nich kabel nie dotykał podłoża.

Podczas przechowywania, układania i montażu, końce kabla należy zabezpieczyć przed wilgocią oraz wpływami chemicznymi i atmosferycznymi przez:

- szczelne zalutowanie powłoki,
- nałożenie kapturka z tworzywa sztucznego (rodzaju jak izolacja).

#### 5.4.2. Temperatura otoczenia i kabla

Temperatura otoczenia i kabla przy układaniu nie powinna być niższa niż:

- a) 4°C - w przypadku kabli o izolacji papierowej o powłóce metalowej,
- b) 0°C - w przypadku kabli o izolacji i powłóce z tworzyw sztucznych.

W przypadku kabli o innej konstrukcji niż wymienione w pozycji a) i b) temperatura otoczenia i temperatura układanego kabla - wg ustaleń wytwórcy.

Zabrania się podgrzewania kabli ogniem.

**Specyfikacje Techniczne Wykonania i Odbioru Robót Budowlanych dla zadania:  
„ROZBUDOWA DROGI WOJEWÓDZKIEJ NR 459 W MIEJSCOWOŚCI NAROK”**

---

Wzrost temperatury otoczenia ułożonego kabla na dowolnie małym odcinku trasy linii kablowej powodowany przez sąsiednie źródła ciepła, np. rurociąg ciepły, nie powinien przekraczać 5°C.

#### **5.4.3. Zginanie kabli**

Przy układaniu kabli można zginać kabel tylko w przypadkach koniecznych, przy czym promień gięcia powinien być możliwie duży, nie mniejszy niż:

- a) 25-krotna zewnętrzna średnica kabla - w przypadku kabli olejowych,
- b) 20-krotna zewnętrzna średnica kabla - w przypadku kabli jednożyłowych o izolacji papierowej i o powłoce ołowianej, kabli o izolacji polietylenowej i o powłoce polwinitowej oraz kabli wielożyłowych o izolacji papierowej i o powłoce aluminiowej o liczbie żył nie przekraczających 4,
- c) 15-krotna zewnętrzna średnica kabla - w przypadku kabli wielożyłowych o izolacji papierowej i o powłoce ołowianej oraz w przypadku kabli wielożyłowych skręcanych z kabli jednożyłowych o liczbie żył nie przekraczających 4.

#### **5.4.4. Układanie kabli bezpośrednio w gruncie**

Kable należy układać na dnie rowu pod kable, jeżeli grunt jest piaszczysty, w pozostałych przypadkach kable należy układać na warstwie piasku o grubości co najmniej 10 cm. Nie należy układać kabli bezpośrednio na dnie wykopu kamiennego lub w gruncie, który mógłby uszkodzić kabel, ani bezpośrednio zasypywać takim gruntem.

Kable należy zasypywać warstwą piasku o grubości co najmniej 10 cm, następnie warstwą rodzimego gruntu o grubości co najmniej 15 cm, a następnie przykryć folią z tworzywa sztucznego. Odległość folii od kabla powinna wynosić co najmniej 25 cm.

Grunt należy zagęszczać warstwami co najmniej 20 cm. Wskaźnik zagęszczenia gruntu powinien osiągnąć co najmniej 0,85 wg BN-72/8932-01 [14].

Głębokość ułożenia kabli w gruncie mierzona od powierzchni gruntu do zewnętrznej powierzchni kabla powinna wynosić nie mniej niż:

- 70 cm - w przypadku kabli o napięciu znamionowym do 1 kV, z wyjątkiem kabli ułożonych w gruncie na użytkach rolnych,
- 80 cm - w przypadku kabli o napięciu znamionowym wyższym niż 1 kV, lecz nie przekraczającym 15 kV, z wyjątkiem kabli ułożonych w gruncie na użytkach rolnych,
- 90 cm - w przypadku kabli o napięciu znamionowym do 15 kV ułożonych w gruncie na użytkach rolnych,
- 100 cm - w przypadku kabli o napięciu znamionowym wyższym niż 15 kV .

Kable powinny być ułożone w rowie linią falistą z zapasem (od 1 do 3% długości wykopu) wystarczającym do skompensowania możliwych przesunięć gruntu. Przy mufach zaleca się pozostawić zapas kabli po obu stronach mufy, łącznie nie mniej niż:

- 4 m - w przypadku kabli o izolacji papierowej nasyczonej lub z tworzyw sztucznych, o napięciu znamionowym od 15 do 40 kV,
- 3 m - w przypadku kabli o izolacji papierowej nasyczonej lub z tworzyw sztucznych, o napięciu znamionowym od 1 do 10 kV,
- 1 m - w przypadku kabli o izolacji z tworzyw sztucznych, o napięciu znamionowym 1 kV.

#### **5.4.5. Układanie kabli na słupach linii napowietrznych**

Przy kablowaniu odcinków linii napowietrznych, konieczne jest wprowadzenie kabla na ich słupy i połączenie jego żył z przewodami napowietrznymi.

Kabel należy chronić rurą stalową do wysokości nie mniejszej niż 2,5 m od powierzchni gruntu. Średnica wewnętrzna rury nie może być mniejsza niż 1,5-krotna zewnętrzna średnica wprowadzanego kabla i jednocześnie nie mniejsza niż 50 mm.

Kabel na słupie powinien być przymocowany do jego ścianki za pomocą uchwytów o szerokości równej co najmniej zewnętrznej jego średnicy. W przypadku mocowania kabla bez opancerzenia, uchwyty powinny być zaopatrzone w elastyczne wkładki o grubości co najmniej 2 mm, a kształt uchwytów powinien być taki, aby kabel nie uległ uszkodzeniu.

#### **5.4.6. Układanie kabli na wiaduktach i mostach**

Na wiaduktach i mostach należy układać kable w sposób zapewniający:

- nienaruszalność konstrukcji i nieosłabienie wytrzymałości mechanicznej wiaduktu lub mostu,
- łatwość układania, montażu, kontroli i napraw kabli,
- ochronę kabli przed uszkodzeniami mechanicznymi w czasie prac związanych z naprawą i konserwacją obiektu.

W miejscach przejścia kabli przez szczeliny dylatacyjne, przejścia kabli z konstrukcji nośnej na filary i przyczółki oraz w miejscach przejścia kabli z gruntu na wiadukty lub mosty, kable powinny mieć zapasy długości uniemożliwiające wystąpienie w kablu naprężeń rozciągających.

Nie powinno się łączyć kabli na wiaduktach i mostach.

#### **5.5. Skrzyżowania i zbliżenia kabli między sobą**

Skrzyżowania kabli między sobą należy wykonywać tak, aby kabel wyższego napięcia był zakopany głębiej niż kabel niższego napięcia, a linia elektroenergetyczna lub sygnalizacyjna głębiej niż linia telekomunikacyjna.

#### **5.6. Skrzyżowania i zbliżenia kabli z innymi urządzeniami podziemnymi**

Zaleca się krzyżować kable z urządzeniami podziemnymi pod kątem zbliżonym do 90° i w miarę możliwości w największym miejscu krzyżowanego urządzenia. Każdy z krzyżujących się kabli elektroenergetycznych i sygnalizacyjnych ułożony bezpośrednio w gruncie powinien być chroniony przed uszkodzeniem w miejscu skrzyżowania i na długości po 50

**Specyfikacje Techniczne Wykonania i Odbioru Robót Budowlanych dla zadania:  
„ROZBUDOWA DROGI WOJEWÓDZKIEJ NR 459 W MIEJSCOWOŚCI NAROK”**

cm w obie strony od miejsca skrzyżowania. Przy skrzyżowaniu kabli z rurociągami podziemnymi zaleca się układanie kabli nad rurociągami.

Tablica 2. Najmniejsze dopuszczalne odległości kabli ułożonych w gruncie od innych urządzeń podziemnych

Rodzaj urządzenia podziemnego	Najmniejsza dopuszczalna odległość w cm	
	pionowa przy skrzyżowaniu	pozioma przy zbliżeniu
Rurociągi wodociągowe, ściekowe, ciepłe, gazowe z gazami niepalnymi i rurociągi z gazami palnymi o ciśnieniu do 0,5 at	80 <sup>1)</sup> przy średnicy rurociągu do 250 mm i 150 <sup>2)</sup>	50
Rurociągi z cieczami palnymi	przy średnicy	100
Rurociągi z gazami palnymi o ciśnieniu wyższym niż 0,5 at i nie przekraczającym 4 at	większej niż 250 mm	100
Rurociągi z gazami palnymi o ciśnieniu wyższym niż 4 at	BN-71/8976-31 [17]	
Zbiorniki z płynami palnymi	200	200
Części podziemne linii napowietrznych (ustój, podpora, odciążka)	-	80
Ściany budynków i inne budowle, np. tunele, kanały	-	50
Urządzenia ochrony budowli od wyładowań atmosferycznych	50	50

1) dopuszcza się zmniejszenie odległości do 50 cm pod warunkiem zastosowania rury ochronnej

2) dopuszcza się zmniejszenie odległości do 80 cm pod warunkiem zastosowania rury ochronnej.

#### 5.7. Skrzyżowania i zbliżenia kabli z drogami

Kable powinny się krzyżować z drogami pod kątem zbliżonym do 90° i w miarę możliwości w jej najwęższym miejscu.

Przy ułożeniu kabla bezpośrednio w gruncie ochrona kabla od urządzeń mechanicznych w miejscach skrzyżowania z drogą, powinna odpowiadać postanowieniom zawartym w tablicy 3.

Tablica 3. Długości przepustów kablowych przy skrzyżowaniu z drogami i rurociągami

Rodzaj krzyżowanego obiektu	Długość przepustu na skrzyżowaniu
Rurociąg	średnica rurociągu z dodaniem po 50 cm z każdej strony
Droga o przekroju ulicznym z krawężnikami	szerokość jezdni z krawężnikami z dodaniem po 50 cm z każdej strony
Droga o przekroju szlakowym z rowami odwadniającymi	szerokość korony drogi i szerokości obu rowów do zewnętrznej krawędzi ich skarpy z dodaniem po 100 cm z każdej strony
Droga w nasypie	szerokość korony drogi i szerokość rzutu skarp nasypów z dodaniem po 100 cm z każdej strony od dolnej krawędzi nasypu

W przypadku przekrojów półulicznych, z jednostronnym rowem lub jednostronnym nasypem - długości przepustów należy ustalać odpowiednio wg ww. wzorów.

Najmniejsza odległość pionowa między górną częścią osłony kabla a płaszczyzną jezdni nie powinna być mniejsza niż 100 cm.

Odległość między górną częścią osłony kabla a dnem rowu odwadniającego powinna wynosić co najmniej 50 cm.

Ww. minimalne odległości od powierzchni jezdni i dna rowu mogą być zwiększone, gdyż dla konkretnego odcinka drogi powinny wynikać z warunków określonych przez zarząd drogowy (uwzględniających projektowaną przebudowę konstrukcji nawierzchni lub pogłębienie rowu).

Kable należy układać poza pasem drogowym w odległości co najmniej 1 m od jego granicy.

Odległość kabli od zadrzewienia drogowego (od pni drzew) powinna wynosić co najmniej 2 m.

W przypadku niemożności prowadzenia linii kablowych poza pasem drogowym: na terenach zalewowych, zalesionych lub zajętych pod sady, dopuszcza się układanie ich w pasie drogowym na skarpach nasypów lub na częściach pasa poza koroną drogi.

Roboty przy układaniu kablowych linii elektroenergetycznych na skrzyżowaniach z drogami i na odcinkach ewentualnego wejścia linią kablową na teren pasa drogowego przy zbliżeniach do drogi - wymagają zezwolenia ze strony zarządu drogowego i należy je wykonywać na warunkach podanych w tym zezwoleniu, zgodnie z ustawą o drogach publicznych [25].

#### 5.8. Wykonanie muf i głowic

Łączenie, odgałęzianie i zakańczanie kabli należy wykonywać przy użyciu muf i głowic kablowych.

Nie należy stosować muf odgałęźnych do kabli o napięciu znamionowym wyższym niż 1 kV.

Mufy i głowice powinny być tak umieszczone, aby nie było utrudnione wykonywanie prac montażowych.

W przypadku wiązek kabli składających się z kabli jednożyłowych, zaleca się przesunięcie względem siebie (wzdłuż kabla) muf montowanych na poszczególnych kablach.

Metalowe wkładki muf przelotowych powinny być przylutowane szczelnie do powłok metalowych kabli.

Miejsca połączeń żył kabli w mufach powinny być izolowane oddzielnie, przy czym rozkład pola elektrycznego w izolacji tych miejsc powinien być zbliżony do rozkładu pola w kablu. Na izolację miejsc łączenia żył zaleca się stosować materiały izolacyjne o własnościach zbliżonych do własności izolacji łączonych kabli. Dopuszcza się niewykonywanie oddzielnego izolowania miejsc łączenia żył kabli o napięciu znamionowym nie przekraczającym 1 kV, jeżeli mufy wykonywane są z żywic samoutwardzalnych.

Izolatory i kadłuby głowic oraz wkładki metalowe muf do kabli o izolacji papierowej powinny być wypełnione zalewą izolacyjną o właściwościach syciwa, którym nasycona jest papierowa izolacja kabla. W przypadku muf i głowic do kabli o izolacji papierowej na napięcie nie przekraczające 1 kV dopuszcza się stosowanie zalewy izolacyjnej bitumicznej wg E-16 [20].

Izolatory i kadłuby głowic oraz kadłuby muf do kabla o izolacji z tworzyw sztucznych powinny być wypełnione zalewą izolacyjną nie działającą szkodliwie na izolację i inne elementy tych kabli. Mufy przelotowe kabli olejowych umieszczone bezpośrednio w gruncie powinny mieć osłonę otaczającą wykonaną z materiałów niepalnych, np. z cegieł wg BN-64/6791-02 [13], połączonych zaprawą cementowo-wapienną wg PN-65/B-14503 [10] i wykonaną zgodnie z dokumentacją projektową.

#### **5.9. Wykonanie połączeń powłok, pancerzy i żył kabli**

Własności elektryczne połączeń powinny być zgodne z normą PN-74/E-06401 [3]. Przewodność połączenia metalowych powłok kabli lub pancerzy powinna być nie mniejsza niż przewodność łączonych powłok lub pancerzy. W przypadku łączenia aluminiowych powłok kabli dopuszcza się przewodność połączenia nie mniejszą niż 0,7 przewodności powłoki.

Metalowe powłoki kabli oraz pancerze powinny być połączone metalicznie ze sobą oraz z metalowymi kadłubami muf przelotowych i głowic. Połączenia powłok aluminiowych ze sobą i kadłubem mufy należy wykonywać wewnątrz mufy przy użyciu przewodów aluminiowych o przekroju nie mniejszym niż 10 mm<sup>2</sup>. Połączenia ze sobą powłok, żył powrotnych i pancerzy kabli z materiałów innych niż aluminium należy wykonać przewodami miedzianymi o przekroju nie mniejszym niż 6 mm<sup>2</sup>.

Połączenia powinny być wykonywane przez lutowanie lub spawanie. W przypadku muf z wkładkami metalowymi przylutowanymi do metalowych powłok obu łączonych odcinków kabli, nie wymaga się dodatkowego łączenia powłok przy użyciu oddzielnych przewodów.

#### **5.10. Układanie przepustów kablowych**

Przepusty kablowe należy wykonywać z rur stalowych lub z PCW o średnicy wewnętrznej nie mniejszej niż 100 mm dla kabli do 1 kV i 150 mm dla kabli powyżej 1 kV.

Przepusty kablowe należy układać w miejscach, gdzie kabel narażony jest na uszkodzenia mechaniczne. W jednym przepuscie powinien być ułożony tylko jeden kabel; nie dotyczy to kabli jednożyłowych tworzących układ wielofazowy i kabli sygnalizacyjnych.

Głębokość umieszczenia przepustów kablowych w gruncie, mierzona od powierzchni terenu do górnej powierzchni rury, powinna wynosić co najmniej 70 cm - w terenie bez nawierzchni i 100 cm od nawierzchni drogi (niwelety) przeznaczonej do ruchu kołowego.

Minimalna głębokość umieszczenia przepustu kablowego pod jezdnią drogi może być zwiększona, gdyż powinna wynikać z warunków określonych przez zarząd drogowy dla danego odcinka drogi.

W miejscach skrzyżowań z drogami istniejącymi o konstrukcji nierozbieralnej, przepusty powinny być wykonywane metodą wiercenia poziomego, przewidując przepusty rezerwowe dla umożliwienia ułożenia kabli dodatkowych lub wymiany kabli uszkodzonych bez rozkopywania dróg.

Miejsca wprowadzenia kabli do rur powinny być uszczelnione nasmołowanymi szmatami, sznurami lub pakułami, uniemożliwiającymi przedostawanie się do ich wnętrza wody i przed ich zamuleniem.

#### **5.11. Ochrona przeciwporażeniowa**

Metalowe głowice kabli powinny być połączone z uziemieniami w sposób widoczny. Powłoki aluminiowe kabli mogą być bezpośrednio połączone w rozdzielni z szyną zerową lub uziemiającą.

Pancerze i powłoki metalowe kabli oraz metalowe kadłuby muf powinny stanowić nieprzerwany ciąg przewodzący linii kablowej.

#### **5.12. Oznaczenie linii kablowych**

Kable ułożone w gruncie powinny być zaopatrzone na całej długości w trwałe oznaczniki (np. opaski kablowe typu OK. [18]) rozmieszczone w odstępach nie większych niż 10 m oraz przy mufach i miejscach charakterystycznych, np. przy skrzyżowaniach.

Kable ułożone w powietrzu powinny być zaopatrzone w trwałe oznaczniki przy głowicach oraz w takich miejscach i w takich odstępach, aby rozróżnienie kabla nie nastręczało trudności.

Na oznacznikach powinny znajdować się trwałe napisy zawierające:

- symbol i numer ewidencyjny linii,
- oznaczenie kabla,
- znak użytkownika kabla,
- znak fazy (przy kablach jednożyłowych),
- rok ułożenia kabla.

Trasa kabli ułożonych w gruncie na terenach niezabudowanych z dala od charakterystycznych stałych punktów terenu, powinna być oznaczona trwałymi oznacznikami trasy, np. słupkami betonowymi typu SD [19] wkopanymi w grunt,

**Specyfikacje Techniczne Wykonania i Odbioru Robót Budowlanych dla zadania:  
„ROZBUDOWA DROGI WOJEWÓDZKIEJ NR 459 W MIEJSCOWOŚCI NAROK”**

---

w sposób nie utrudniający komunikacji. Na oznaczniakach trasy należy umieścić trwały napis w postaci ogólnego symbolu kabla „K”. Na prostej trasie kabla oznaczniaki powinny być umieszczone w odstępach około 100 m, ponadto należy je umieszczać w miejscach zmiany kierunku kabla i w miejscach skrzyżowań lub zbliżeń.

Oznaczniaki trasy kabli układanych w gruncie na użytkach rolnych należy umieszczać tak, aby nie utrudniały prac rolnych i stosować takie oznaczniaki, które umożliwią łatwe i jednoznaczne określenie przebiegu trasy kabla.

## **6. KONTROLA JAKOŚCI ROBÓT**

### **6.1. Ogólne zasady kontroli jakości robót**

Ogólne zasady kontroli jakości robót podano w STWIORB D.00.00.00 „Wymagania ogólne”.

Celem kontroli jest stwierdzenie osiągnięcia założonej jakości wykonywanych robót przy przebudowie linii kablowej..

Wykonawca ma obowiązek wykonania pełnego zakresu badań na budowie w celu wskazania Inżynierowi zgodności dostarczonych materiałów i realizowanych robót z dokumentacją projektową, STWIORB i PZJ.

Materiały posiadające atest producenta stwierdzający ich pełną zgodność z warunkami podanymi w specyfikacjach, mogą być przez Inżyniera dopuszczone do użycia bez badań.

Przed przystąpieniem do badania, Wykonawca powinien powiadomić Inżyniera o rodzaju i terminie badania.

Po wykonaniu badania, Wykonawca przedstawia na piśmie wyniki badań do akceptacji Inżyniera.

Wykonawca powiadamia pisemnie Inżyniera o zakończeniu każdej roboty zanikającej, którą może kontynuować dopiero po stwierdzeniu przez Inżyniera i ewentualnie przedstawiciela, odpowiedniego dla danego terenu Zakładu Energetycznego - założonej jakości.

### **6.2. Badania przed przystąpieniem do robót**

Przed przystąpieniem do robót, Wykonawca powinien uzyskać od producentów zaświadczenia o jakości lub atesty stosowanych materiałów.

Na żądanie Inżyniera, należy dokonać testowania sprzętu posiadającego możliwość nastawienia mechanizmów regulacyjnych.

W wyniku badań testujących należy przedstawić Inżynierowi świadectwa cechowania.

### **6.3. Badania w czasie wykonywania robót**

#### **6.3.1. Rowy pod kable**

Po wykonaniu rowów pod kable, sprawdzeniu podlegają wymiary poprzeczne rowu i zgodność ich tras z dokumentacją geodezyjną.

Odchyłka trasy rowu od wytyczenia geodezyjnego nie powinna przekraczać 0,5 m.

#### **6.3.2. Kable i sprzęt kablowy**

Sprawdzenie polega na stwierdzeniu ich zgodności z wymaganiami norm przedmiotowych lub dokumentów, według których zostały wykonane, na podstawie atestów, protokołów odbioru albo innych dokumentów.

#### **6.3.3. Układanie kabli**

W czasie wykonywania i po zakończeniu robót kablowych należy przeprowadzić następujące pomiary:

- głębokości zakopania kabla,
- grubości podsypki piaskowej nad i pod kablem,
- odległości folii ochronnej od kabla,
- stopnia zagęszczenia gruntu nad kablem i rozplantowanie nadmiaru gruntu.

Pomiary należy wykonywać co 10 m budowanej linii kablowej, a uzyskane wyniki mogą być uznane za dobre, jeżeli odbiegają od założonych w dokumentacji nie więcej niż o 10%.

#### **6.3.4. Sprawdzenie ciągłości żył**

Sprawdzenie ciągłości żył roboczych i powrotnych oraz zgodności faz należy wykonać przy użyciu przyrządów o napięciu nie przekraczającym 24 V. Wynik sprawdzenia należy uznać za dodatni, jeżeli poszczególne żyły nie mają przerw oraz jeśli poszczególne fazy na obu końcach linii są oznaczone identycznie.

#### **6.3.5. Pomiar rezystancji izolacji**

Pomiar należy wykonać za pomocą megaomomierza o napięciu nie mniejszym niż 2,5 kV, dokonując odczytu po czasie niezbędnym do ustalenia się mierzonej wartości. Wynik należy uznać za dodatni, jeżeli rezystancja izolacji wynosi co najmniej:

- 20 M $\Omega$ /km - linii wykonanych kablami elektroenergetycznymi o izolacji z papieru nasyczonego, o napięciu znamionowym do 1 kV,
- 50 M $\Omega$ /km - linii wykonanych kablami elektroenergetycznymi o izolacji z papieru nasyczonego, o napięciu znamionowym wyższym niż 1 kV oraz kablami elektroenergetycznymi o izolacji z tworzyw sztucznych,
- 0,75 dopuszczalnej wartości rezystancji izolacji kabli wykonanych wg PN-76/E-90300 [6].

#### **6.3.6. Próba napięciowa izolacji**

Próbie napięciowej izolacji podlegają wszystkie linie kablowe. Dopuszcza się niewykonywanie próby napięciowej izolacji linii wykonanych kablami o napięciu znamionowym do 1 kV. Próbę napięciową należy wykonać prądem stałym lub wyprostowanym.

W przypadku linii kablowej o napięciu znamionowym wyższym niż 1 kV, prąd upływu należy mierzyć oddzielnie dla każdej żyły.

Wynik próby napięciowej izolacji należy uznać za dodatni, jeżeli:

- izolacja każdej żyły wytrzyma przez 20 min. bez przeskoków, przebicia i bez objawów przebicia częściowego, napięcie probiercze o wartości równej 0,75 napięcia probierczego kabla wg PN-76/E-90250 [4] i PN-76/E-90300 [6],

**Specyfikacje Techniczne Wykonania i Odbioru Robót Budowlanych dla zadania:  
„ROZBUDOWA DROGI WOJEWÓDZKIEJ NR 459 W MIEJSCOWOŚCI NAROK”**

---

- wartość prądu upływu dla poszczególnych żył nie przekroczy 300  $\mu$ A/km i nie wzrasta w czasie ostatnich 4 min. badania; w liniach o długości nie przekraczającej 300 m dopuszcza się wartość prądu upływu 100  $\mu$ A.

#### **6.4. Badania po wykonaniu robót**

W przypadku zadawalających wyników pomiarów i badań wykonanych przed i w czasie wykonywania robót, na wniosek Wykonawcy, Inżynier może wyrazić zgodę na niewykonywanie badań po wykonaniu robót.

#### **7. OBMIAR ROBÓT**

Ogólne wymagania dotyczące obmiaru robót podano w STWIORB D.00.00.00 „Wymagania ogólne”.

Obmiaru robót dokonać należy w oparciu o dokumentację projektową i ewentualnie dodatkowe ustalenia, wynikię w czasie budowy, akceptowane przez Inżyniera.

Jednostką obmiarową dla linii kablowej jest metr.

#### **8. ODBIÓR ROBÓT**

Ogólne wymagania dotyczące odbioru robót podano w STWIORB D.00.00.00 „Wymagania ogólne”.

Przy przekazywaniu linii kablowej do eksploatacji, Wykonawca zobowiązany jest dostarczyć Zamawiającemu następujące dokumenty:

- projektową dokumentację powykonawczą,
- geodezyjną dokumentację powykonawczą,
- protokoły z dokonanych pomiarów,
- protokoły odbioru robót zanikających,
- ewentualną ocenę robót wydaną przez zakład energetyczny.

#### **9. PODSTAWA PŁATNOŚCI**

Ogólne wymagania dotyczące podstawy płatności podano w STWIORB D.00.00.00 „Wymagania ogólne”.

Płatność za metr należy przyjmować zgodnie z obmiarem i oceną jakości użytych materiałów i wykonanych robót na podstawie wyników pomiarów i badań kontrolnych.

Cena jednostkowa wykonanych robót obejmuje:

- roboty przygotowawcze,
- oznakowanie robót,
- przygotowanie, dostarczenie i wbudowanie materiałów,
- odłączenie i demontaż kolidującego odcinka linii kablowej,
- podłączenie linii do sieci, zgodnie z dokumentacją projektową,
- wykonanie inwentaryzacji przebiegu kabli pod gruntem.

#### **10. PRZEPISY ZWIĄZANE**

##### **10.1. Normy**

- |     |               |  |
|-----|---------------|--|
| 1.  | PN-61/E-01002 | Przewody elektryczne. Nazwy i określenia.  |
| 2.  | PN-76/E-05125 | Elektroenergetyczne i sygnalizacyjne linie kablowe. Projektowanie i budowa.  |
| 3.  | PN-74/E-06401 | Elektroenergetyczne linie kablowe. Osprzęt do kabli o napięciu znamionowym do 60 kV. Ogólne wymagania i badania.   |
| 4.  | PN-76/E-90250 | Kable elektroenergetyczne o izolacji i powłoce metalowej na napięcie znamionowe nie przekraczające 23/40 kV.   |
| 5.  | PN-76/E-90251 | Kable elektroenergetyczne o izolacji papierowej i powłoce metalowej. Kable o powłoce otwianej na napięcie znamionowe nie przekraczające 23/40 kV.                  |
| 6.  | PN-76/E-90300 | Kable elektroenergetyczne i sygnalizacyjne o izolacji z tworzyw termoplastycznych, na napięcie znamionowe nie przekraczające 18/30 kV. Ogólne wymagania i badania. |
| 7.  | PN-76/E-90301 | Kable elektroenergetyczne o izolacji z tworzyw termoplastycznych i powłoce polwinitowej na napięcie znamionowe 0,6/1 kV.   |
| 8.  | PN-76/E-90304 | Kable sygnalizacyjne o izolacji z tworzyw termoplastycznych i powłoce polwinitowej na napięcie znamionowe 0,6/1 kV.  |
| 9.  | PN-76/E-90306 | Kable elektroenergetyczne o izolacji polietylenowej, na napięcie znamionowe powyżej 3,6/6 kV.  |
| 10. | PN-65/B-14503 | Zaprawy budowlane cementowo-wapienne.  |
| 11. | PN-80/C-89205 | Rury z nieplastyfikowanego polichlorku winylu.   |
| 12. | PN-b0/H-74219 | Rury stalowe bez szwu walcowane na gorąco ogólnego zastosowania.   |
| 13. | BN-64/6791-02 | Cegła budowlana pełna.   |
| 14. | BN-72/8932-01 | Budowle drogowe i kolejowe. Roboty ziemne.   |
| 15. | BN-68/6353-03 | Folia kalendrowana techniczna z uplastycznionego polichlorku winylu.   |
| 16. | BN-87/6774-04 | Kruszywa mineralne do nawierzchni drogowych. Piasek.   |
| 17. | BN-71/8976-31 | Odległości poziome gazociągów wysokiego ciśnienia od obiektów terenowych.  |
| 18. | BN-73/3725-16 | Znakowanie kabli, przewodów i żył (analogia).  |
| 19. | BN-74/3233-17 | Słupki oznaczeniowe i oznaczeniowo-pomiarowe.  |
| 20. | E-16          | Zalewy kablowe.  |

##### **10.2. Inne dokumenty**

21. Przepisy budowy urządzeń elektrycznych. PBUE wyd. 1980 r.



**Specyfikacje Techniczne Wykonania i Odbioru Robót Budowlanych dla zadania:**  
**„ROZBUDOWA DROGI WOJEWÓDZKIEJ NR 459 W MIEJSCOWOŚCI NAROK”**

---

22. Rozporządzenie Ministra Budownictwa i Przemysłu Materiałów Budowlanych w sprawie bezpieczeństwa i higieny pracy przy wykonywaniu robót budowlano-montażowych i rozbiórkowych. Dz. U. Nr 13 z dnia 10.04.1972 r.
23. Rozporządzenie Ministra Przemysłu z dnia 26.11.1990 r. w sprawie warunków technicznych, jakim powinny odpowiadać urządzenia elektroenergetyczne w zakresie ochrony przeciwporażeniowej. Dz. U. Nr 81 z dnia 26.11.1990 r.
24. Zarządzenie nr 29 Ministra Górnictwa i Energetyki z dnia 17 lipca 1974 r. w sprawie doboru przewodów i kabli elektroenergetycznych do obciążeń prądem elektrycznym.
25. Ustawa o drogach publicznych z dnia 21.03.1985 r. Dz. U. Nr 14 z dnia 15.04.1985 r.

**D.01.03.03**

**PRZEBUDOWA NAWIETRZNYCH LINII  
TELEKOMUNIKACYJNYCH PRZY PRZEBUDOWIE I BUDOWIE DRÓG**

**1. WSTĘP**

**1.1. Przedmiot Specyfikacji Technicznej Wykonania i Odbioru Robót Budowlanych**

Przedmiotem niniejszej Specyfikacji Technicznej Wykonania i Odbioru Robót Budowlanych są wymagania dotyczące wykonania i odbioru Robót budowlanych w ramach realizacji zadania: „Rozbudowa drogi wojewódzkiej nr 459 w miejscowości Narok”.

**1.2. Zakres stosowania STWIORB**

Szczegółowa specyfikacja techniczna (STWIORB) stanowi dokument przetargowy i kontraktowy przy zleceniu i realizacji robót na drogach.

**1.3. Zakres robót objętych STWIORB**

Roboty omówione w STWIORB mają zastosowanie do przebudowy napowietrznych linii telekomunikacyjnych kolidujących z budową i przebudową dróg publicznych.

W niniejszej STWIORB nie dokonuje się podziału napowietrznych linii telekomunikacyjnych na linie abonenckie, wewnątrzstrefowe (okręgowe) i międzymiastowe, ponieważ specyfika budowy tych linii jest identyczna.

**1.4. Określenia podstawowe**

**1.4.1.** Napowietrzna linia telekomunikacyjna - linia przewodowa nadziemna składająca się z przewodów napowietrznych, osprzętu, i podbudowy.

**1.4.2.** Przewód brązowy - drut goły wykonany z brązu.

**1.4.3.** Przewód stalowy - drut goły wykonany ze stali ocynkowanej.

**1.4.4.** Osprzęt - zestaw elementów (izolatory, haki, trzony, poprzeczniki) do zawieszania przewodów.

**1.4.5.** Podbudowa linii - słupy do zamocowania osprzętu. Rozróżnia się słupy:

- przelotowy - słup przeznaczony do podtrzymywania przewodów bez przejmowania naciągu przewodów i ustawiony na trasie prostej lub na załomie nie przekraczającym 5°,
- narożny - słup ustawiony na załomie trasy przekraczającym 5°,
- odporowy - słup ustawiony na trasie prostej lub na załomie nie przekraczającym 5° i przejmujący pełen naciąg przewodów,
- kablowy - słup, na który wprowadzany jest kabel,
- odgromowy - słup z instalacją odgromową,
- rozgałęźny - słup, na którym wykonuje się odgałęzienie linii
- badaniowy - słup, na którym wykonuje się pomiary parametrów elektrycznych linii.

**1.4.6.** Obostrzenie - szereg dodatkowych wymagań w odniesieniu do linii telekomunikacyjnej na odcinku wymagającym zwiększonego bezpieczeństwa, polegających na wzmocnionych zawieszeniach przewodów wg BN-74/8984-02 [32].

**1.4.7.** Przęsło - odcinek linii napowietrznej pomiędzy osiami sąsiednich słupów.

**1.4.8.** Zwis f - odległość pionowa między przewodem a prostą łączącą punkty zawieszenia przewodu w środku rozpiętości przęsła.

**1.4.9.** Skrzyżowanie - występuje wtedy, gdy pokrywają się lub przecinają części rzutów poziomych dwóch lub kilku napowietrznych linii telekomunikacyjnych albo napowietrznej linii telekomunikacyjnej i drogi komunikacyjnej lub budowli.

**1.4.10.** Zbliżenie - występuje wtedy, gdy odległość rzutu poziomego linii telekomunikacyjnej od rzutu poziomego innej linii elektrycznej, korony drogi, szyny kolejowej, budowli itp. jest mniejsza niż połowa wysokości zawieszenia najwyżej położonego przewodu zbliżającej się linii i nie zachodzi przy tym skrzyżowanie.

**1.4.11.** Tor napowietrznej linii telekomunikacyjnej - dwa przewody, którymi przesyła się impulsy elektryczne, przetwarzane następnie w aparatach telefonicznych na sygnały dźwiękowe.

**1.4.12.** Klasy napowietrznych linii telekomunikacyjnych. Rozróżnia się następujące klasy napowietrznych linii telekomunikacyjnych:

I klasa - linia mająca przynajmniej jeden tor przeznaczony dla połączeń międzynarodowych i międzymiastowych wojewódzkich,

II klasa - linia mająca przynajmniej jeden tor przeznaczony dla połączeń międzymiastowych i wewnątrzwojewódzkich (strefowych),

III klasa - linia mająca tory przeznaczone dla połączeń abonenckich.

**1.4.13.** Pozostałe określenia podstawowe są zgodne z obowiązującymi polskimi normami i definicjami podanymi w STWIORB D-M-00.00.00 „Wymagania ogólne”.

**1.5. Ogólne wymagania dotyczące robót**

Ogólne wymagania dotyczące robót podano w STWIORB D-M-00.00.00 „Wymagania ogólne” .

**2. MATERIAŁY**

**2.1. Wymagania ogólne**

Ogólne wymagania dotyczące materiałów podano w STWIORB D-M-00.00.00 „Wymagania ogólne”.

Materiały do budowy napowietrznych linii telekomunikacyjnych nabywane są przez Wykonawcę u wytwórców. Każdy materiał musi mieć atest wytwórcy stwierdzający zgodność jego wykonania z odpowiednimi normami.

**2.2. Przewody**

Przewody stalowe powinny odpowiadać wymaganiom PN-59/T-90001 [28], a brązowe - PN-55/T-90000 [29] oraz warunkom podanym w katalogu SWW 1121 [33].

**Specyfikacje Techniczne Wykonania i Odbioru Robót Budowlanych dla zadania:**  
**„ROZBUDOWA DROGI WOJEWÓDZKIEJ NR 459 W MIEJSCOWOŚCI NAROK”**

---

Przewody powinny być zwinięte w kręgi o średnicy wewnętrznej od 45 do 55 cm. Krąg powinien być w czterech miejscach przewiązany na podkładce tekturowej miękkim drutem stalowym ocynkowanym. Krąg z przewodem brązowym powinien być całkowicie owinięty taśmą papierową karbowaną.

Każdy krąg należy zaopatrzyć w wywieszkę z danymi:

- a) znak wytwórni,
- b) oznaczenie normy,
- c) ciężar kręgu w kg.

Przewody należy przechowywać w pomieszczeniach suchych, zabezpieczonych od wpływów atmosferycznych i chemicznych, a zwłaszcza od wyziewów kwasowych.

Kręgi przewodów należy układać na podkładkach drewnianych pochyło, aby jedne kręgi wchodziły w drugie i wzajemnie swym ciężarem się podtrzymywały.

### **2.3. Izolatory**

Należy stosować izolatory szklane i porcelanowe jednoszyjkowe wg BN-73/3231-23 [18], porcelanowe jednoszyjkowe wg BN-84/3231-29 [20] i porcelanowe trójszyjkowe wg BN-76/3231-30 [21].

Izolatory powinny być pakowane w skrzynki drewniane. Ciężar skrzynki nie może przekraczać 50 kg.

Izolatory należy układać w skrzynce warstwami i przekładać słomą, wełną drzewną lub sianem.

### **2.4. Haki**

Haki powinny spełniać wymagania BN-75/3231-14 [17]. Haki powinny być pakowane w skrzynie drewniane. Ciężar brutto skrzyni nie może przekraczać 50 kg. Na jednym, krótszym boku skrzyni, powinny być podane:

- a) znak wytwórni,
- b) skrót oznaczenia haka,
- c) liczba sztuk haków w skrzyni i ciężar.

Haki należy przechowywać w pomieszczeniach zabezpieczonych przed wpływami atmosferycznymi.

### **2.5. Trzony**

Trzony do izolatorów powinny odpowiadać normie BN-75/3231-13 [16]. Trzony wraz z nakręconymi śrubami powinny być pakowane w skrzynie drewniane, których ciężar brutto nie może przekraczać 50 kg.

Na boku skrzyni powinny być podane:

- a) znak wytwórni,
- b) skrót oznaczenia,
- c) liczba sztuk w skrzyni i ciężar.

Trzony należy przechowywać w pomieszczeniach zabezpieczonych przed wpływami atmosferycznymi.

### **2.6. Widlice**

Widlice stosowane do montażu izolatorów w miejscach krzyżowań przewodów powinny odpowiadać wymaganiom BN-74/3231-26 [19].

Składowanie widlic powinno być identyczne jak trzonów.

### **2.8. Słupy żelbetowe i strunobetonowe prefabrykowane**

Podbudowa linii telekomunikacyjnych powinna być wykonana ze słupów żelbetowych wg BN-74/3231-24 [5] i strunobetonowych wg BN-70/9378-45 [4].

Słupy należy przechowywać na wolnym powietrzu, na wyrównanym terenie w stosach z zastosowaniem przekładek i podkładek, np. drewnianych, o przekroju nie mniejszym niż 2,5 x 5 cm. Długość przekładek i podkładek powinna być większa od szerokości stosu co najmniej o 10 cm.

Słupy w warstwie należy układać równoległe osiami symetrii do siebie, środkami pionowo, zbieżnościami w jednym kierunku. Warstwę słupów należy układać na przemian zbieżnościami. Maksymalna wysokość stosu na składowisku nie może przekraczać 2 m.

### **2.9. Słupy drewniane**

Obecnie nie buduje się linii telekomunikacyjnych na słupach drewnianych. Jeśli istniejąca linia wybudowana jest na słupach drewnianych, a przebudowywany jej odcinek nie przekracza 500 m, dopuszcza się stosowanie słupów drewnianych wg BN-97/9221-09 [27].

Słupy na składowiskach powinny być układane w stosy warstwami na krzyż lub równoległe z użyciem przekładek z okorowanego drewna. Każdy stos powinien być ułożony co najmniej 30 cm od powierzchni ziemi.

### **2.10. Elementy betonowe prefabrykowane**

Ustoje słupów powinny być wykonane z belek ustojowych betonowych wg BN-72/3231-20 [6], a słupy drewniane powinny być ustawiane w szrudłach żelbetowych wg BN-77/3231-33 [8].

Elementy betonowe prefabrykowane należy składać jak słupy wg opisu w punkcie 2.8.

## **3. SPRZĘT**

### **3.1. Ogólne wymagania**

Wykonawca jest zobowiązany do używania jedynie takiego sprzętu, który nie spowoduje niekorzystnego wpływu na jakość wykonywanych robót, zarówno w miejscu tych robót, jak też przy wykonywaniu czynności pomocniczych oraz w czasie transportu, załadunku i wyładunku materiałów, sprzętu itp.

Sprzęt używany przez Wykonawcę powinien uzyskać akceptację Inżyniera.

Liczba i wydajność sprzętu powinna gwarantować wykonanie robót zgodnie z zasadami określonymi w dokumentacji projektowej, STWIORB, STWIORB i wskazaniach Inżyniera w terminie przewidzianym kontraktem.

### **3.2. Sprzęt do przebudowy napowietrznych linii telekomunikacyjnych**

Wykonawca przystępujący do wykonania robót telekomunikacyjnych powinien wykazać się możliwością korzystania z następujących maszyn i sprzętu, gwarantujących właściwą jakość robót:

- żuraw samojezdny,

**Specyfikacje Techniczne Wykonania i Odbioru Robót Budowlanych dla zadania:  
„ROZBUDOWA DROGI WOJEWÓDZKIEJ NR 459 W MIEJSCOWOŚCI NAROK”**

---

- żuraw samochodowy,
- piła mechaniczna,
- samochód pomiarowy,
- ubijak.

#### **4. TRANSPORT**

Wykonawca przystępujący do przebudowy linii powinien wykazać się możliwością korzystania z następujących środków transportu:

- samochodu skrzyniowego,
- przyczepy dłuźycowej.

Przewożone na środkach transportu materiały i elementy powinny być zabezpieczone przed ich uszkodzeniem, przemieszczeniem i w opakowaniach zgodnych z wymaganiami odpowiednich norm podanych w punkcie 2.

#### **5. WYKONANIE ROBÓT**

##### **5.1. Ogólne zasady wykonania robót**

Przy przebudowie i budowie dróg występujące napowietrzne linie telekomunikacyjne, które nie spełniają wymagań normy BN-76/8984-09 [1] podlegają przebudowie.

Technologia przebudowy uzależniona jest od warunków technicznych wydawanych przez użytkownika linii, który w sposób ogólny określa sposób przebudowy.

Jeżeli dokumentacja projektowa nie przewiduje inaczej, to kolizyjne napowietrzne linie telekomunikacyjne należy przebudować zachowując następującą kolejność robót:

- wybudować nowy niekolidujący odcinek linii mający identyczne parametry techniczne jak linia istniejąca,
- wykonać połączenie nowego odcinka linii z istniejącym poza obszarem kolizji z drogą, przy zachowaniu ciągłości pracy poszczególnych obwodów linii,
- zdemontować kolizyjny odcinek linii.

Roboty należy wykonać zgodnie z normami i przepisami budowy i bezpieczeństwa i higieny pracy [41].

Demontaż kolizyjnych odcinków napowietrznych linii telekomunikacyjnych należy wykonać zgodnie z dokumentacją projektową i STWIORB oraz zaleceniami użytkownika tych urządzeń.

Wykonawca ma obowiązek wykonania demontażu linii w taki sposób, aby demontowane elementy nie zostały zniszczone i znajdowały się w stanie poprzedzającym demontaż.

W przypadku niemożności zdemontowania elementów bez ich uszkodzenia, Wykonawca powinien powiadomić o tym Inżyniera i uzyskać od niego zgodę na ich uszkodzenie lub zniszczenie.

W szczególnych przypadkach Wykonawca może pozostawić elementy linii bez ich demontażu, o ile uzyska na to zgodę Inżyniera.

Wykopy powstałe po demontażu słupów powinny być zasypane gruntem zagęszczanym warstwami co 20 cm i wyrównane do poziomu terenu. Wskaźnik zagęszczenia powinien być równy 0,85.

Wykonawca przekaże nieodpłatnie użytkownikowi zdemontowane materiały.

##### **5.2. Trasowanie linii**

Trasa napowietrznej linii telekomunikacyjnej wzdłuż drogi publicznej powinna odpowiadać warunkom podanym w Ustawie Rady Ministrów Nr 60 z dnia 21 marca 1985 r. o drogach publicznych [38].

Warunki podane w Ustawie Nr 60 art. 42 ust. 1 i 2 są następujące:

- a) napowietrzne linie telekomunikacyjne przebiegające wzdłuż pasów drogowych poza obszarem zabudowanym powinny być usytuowane poza granicami pasa drogowego, w odległości co najmniej 5 m od granicy pasa,
- b) w przypadku prowadzenia napowietrznych linii telekomunikacyjnych w obrębie pasa drogowego lub w odległości mniejszej od 5 m od granicy pasa, należy uzyskać zgodę na odstępstwo (ze strony zarządu drogi) w trybie art. 39 ust. 3 ustawy nr 60,
- c) w przypadku prowadzenia napowietrznych linii telekomunikacyjnych przez tereny zalewowe, górskie i zalesione, przedmiotowe linie mogą być lokalizowane w następujących warunkach określonych w art. 33 ust. 3 ustawy nr 60 [41]:

- na terenach zalesionych - na skarpach nasypów drogowych (z wyjątkiem nasypów spełniających jednocześnie funkcje wałów przeciwpowodziowych), a w razie braku takiej możliwości - na krawędzi korony,
- na terenach górskich i zalesionych - w pasie drogowym poza koroną drogi.

Na wytyczenie trasy, budowę i przebudowę napowietrznej linii telekomunikacyjnej na odcinkach wejścia na teren pasa drogowego, przy zbliżeniu do drogi oraz na skrzyżowanie z drogą należy uzyskać zezwolenie zarządu drogi, zgodnie z art. 40 ust. 1 ustawy nr 60.

Do wytyczania trasy należy stosować sprzęt geodezyjny taki jak: taśmy miernicze, łąty, tyczki, przyrządy optyczne.

Wytyczone miejsca ustawienia słupów należy oznaczyć za pomocą numerowanych palików drewnianych  $\varnothing$  6 cm i długości 80 cm.

W czasie wytyczania należy sporządzać protokół wytyczania linii, w którym należy podać kolejno:

- numer palika,
- rozpiętość przęsła,
- wysokość słupa,

- rodzaj słupa,
- wzmocnienia.

Rozpiętość przęsła dla linii klasy I i II powinna wynosić 50 m z tolerancją  $\pm 1$  m. W trudnych terenach dopuszcza się tolerancję  $\pm 5$  m z tym, że tolerancja sumy długości dwóch sąsiednich przęseł nie powinna przekraczać  $\pm 2\%$ .

Rozpiętość przęseł dla linii III klasy powinna wynosić 50 m w terenie zabudowanym lub 62,5 m w terenie nie zabudowanym.

### **5.3. Podbudowa linii**

Dobór rodzajów słupów (przelotowe czy złożone) powinien być dokonany w zależności od obciążenia profilu słupa (sumy średnic przewodów), warunków terenowych i gruntowych, na podstawie:

- wytycznych technicznych BS i PŁ 1965 r. [38],
- wytycznych technicznych BS i PŁ 1967 r. [39].

W powyższych wytycznych podane są wymiary wykopów dla poszczególnych typów słupów.

Głębokość zakopania słupów żelbetowych i strunobetonowych zależy od ich długości i kategorii gruntu. Głębokości te podane są w tablicy nr 2 normy BN-76/8984-09 [1].

Głębokość zakopania szczeleł dla słupów drewnianych wynosi:

- 1,5 m przy szczelele typu 0,
- 1,6 m przy szczelele typu A.

Kolejność robót przy ustawianiu słupów powinna być następująca:

- montaż słupa na stanowisku,
- wykonanie wykopu,
- wstawienie słupa,
- zasypanie wykopu z zagęszczeniem gruntu warstwami grubości 20 cm, do uzyskania wskaźnika 0,85,
- rozplantowanie nadmiaru ziemi.

Podziemne części słupów żelbetowych wraz ze stalowymi elementami łączącymi powinny być po ich zamontowaniu pokryte lakierem asfaltowym wg BN-78/6114-32 [36].

Montaż podpór i odciągów oraz głębokość ich zakopania opisane są w punktach 5.5 i 5.6 normy BN-76/8984-09 [1].

Po ustawieniu słupów powinna być wykonana ich numeracja, zgodnie z BN-73/3238-08 [22].

### **5.4. Montaż osprzętu**

Isolatory powinny być osadzone trwale i pionowo. Szyjki izolatorów powinny znaleźć się na jednej wysokości z częścią gwintowaną haka lub trzona.

Isolatory na trzonach lub hakach powinny być osadzone za pomocą konopii lub kapturków papierowych.

Prawidłowo osadzony izolator poddaje się tylko z trudnością próbie odkręcenia dokonanej oburącz.

Haki do słupów prefabrykowanych należy wkręcić do otworów przewidzianych do tego celu.

Do słupów drewnianych haki należy wkręcać do specjalnie wierconych otworów za pomocą świdra.

Odległość od wierzchołka słupa do osi części nagwintowanej haka w linii pionowej powinno wynosić od 15 do 20 cm, a odległość między hakami po tej samej stronie słupa - 40 cm z tolerancją +2 cm. Wiercony otwór powinien być prostopadły do osi słupa. Trzony i widlice powinny być mocowane na poprzecznikach trwale, pionowo, w sposób uniemożliwiający przechyłanie i ich obracanie się.

Poprzeczniki powinny być mocowane poziomo w sposób uniemożliwiający przechyłanie się i znajdować się z jednej strony słupa.

Poprzeczniki powinny być umieszczone z takiej strony słupa, aby przy naciąganiu przewodów były dociskane do słupa, a nie odrywane.

Odległość w linii pionowej od wierzchołka słupa do pierwszego poprzeczника powinna wynosić od 15 do 20 cm, a odległość między poprzecznikami 50 cm z tolerancją +2,0 cm.

Osprzęt dostarczony przez wytwórcę powinien być w czasie produkcji zabezpieczony przed wpływami atmosferycznymi po zamontowaniu na podbudowie.

### **5.5. Montaż przewodów**

Przewody powinny mieć naciągi i zwisy zgodne z BN-80/8984-16 [2]. Dopuszczalne odchyłki zwisów przewodów od obliczonych lub przyjętych z tablic nie powinny przekraczać +3 cm.

Przewody stalowe i brązowe powinny być łączone zgodnie z BN-73/8984-08 [25].

Do przywiązywania przewodów stalowych do izolatorów powinny być stosowane druty stalowe wiązałkowe wg PN-59/T-92061 [34], a brązowych druty miedziane wiązałkowe wg PN-59/T-92062 [35].

Krzyżowania przewodów w torze powinny być wykonane zgodnie z BN-67/8984-14 [31].

Wysokość zawieszenia przewodów powinna być taka, aby przy największym zwisie normalnym odległość pionowa najniższej zawieszony przewodu nie była mniejsza niż:

- 5 m od powierzchni drogi przy skrzyżowaniu z drogami publicznymi kołowymi,
- 4 m od powierzchni wjazdów do posesji,
- 3 m od powierzchni ziemi dla linii biegnących wzdłuż dróg kołowych w okręgach gęsto zaludnionych w miejscach niedostępnych dla pojazdów.

**Specyfikacje Techniczne Wykonania i Odbioru Robót Budowlanych dla zadania:  
„ROZBUDOWA DROGI WOJEWÓDZKIEJ NR 459 W MIEJSCOWOŚCI NAROK”**

---

Podane powyżej odległości określone są w normie BN-76/8984-09 [1], jednakże zaleca się, aby minimalne odległości pionowe przewodów od powierzchni danej drogi publicznej powinny być każdorazowo ustalane na podstawie warunków podanych przez zarząd drogi, w których uwzględniona będzie trasa pojazdów ponadnormatywnych na tej drodze.

Na skrzyżowaniu z drogami publicznymi przewody powinny być zawieszane z obostrzeniem.

Obostrzenie powinno być wykonane w następujący sposób:

- a) przez zawieszanie przelotowe górne wzmocnione,
- b) przez wiązanie przelotowe boczne wzmocnione,
- c) przez wiązanie końcowe przejściowe.

Wiązania należy wykonywać wg BN-74/8984-02 [32]. Jeśli przewody napowietrznej linii telekomunikacyjnej zbliżają się do przewodów linii elektroenergetycznej, to odległość pozioma między nimi przy bezwietrznej pogodzie powinna być większa od największej obliczonej, zgodnie z PN-67/E-5100 [33] pkt 9.2, odległości między przewodami każdej z tych linii:

- a) o 0,5 m, lecz nie mniejsza niż 1,2 m, gdy zbliżająca się linia elektroenergetyczna jest linią o napięciu poniżej 1 kV,
- b) o 1 m, lecz nie mniejsza niż 2,5 m, gdy zbliżająca się linia elektroenergetyczna jest linią o napięciu powyżej 1 kV.

Jeśli warunki te nie są spełnione, zbliżenie należy traktować jak skrzyżowanie.

Przy zbliżeniu przewodów linii telekomunikacyjnej do budynków, powinny być zachowane następujące odległości:

- a) od każdej trudno dostępnej części budynku - co najmniej 1 m,
- b) od każdej łatwo dostępnej części budynku, np. parapetu okna, podłogi balkonu lub tarasu, z wyjątkiem dachu nie służącego za taras - co najmniej 2,25 m,
- c) od krawędzi dachu nie służącego za taras, jeśli przewód na odcinku zbliżenia jest na poziomie wyższym od tej krawędzi - co najmniej 1 m.

Skrzyżowania napowietrznych linii telekomunikacyjnych między sobą powinny być wykonane pod kątem zbliżonym do 90°, z dopuszczalną odchyłką do 45°. Odległości pionowe między przewodami dolnym i górnym powinny wynosić co najmniej 0,6 m.

Na skrzyżowaniu napowietrznej linii telekomunikacyjnej z linią elektroenergetyczną, przewody linii telekomunikacyjnej powinny być zawieszane pod przewodami linii elektroenergetycznej. Przęsło linii elektroenergetycznej powinno być obostrzone wg PN-67/E-5100 [33], a odległość pionowa między dolnym przewodem linii elektroenergetycznej a górnym przewodem linii telekomunikacyjnej powinna wynosić:

- a) 1,0 m jeśli linia elektroenergetyczna jest o napięciu poniżej 1 kV,
- b) 2,1 m jeśli linia elektroenergetyczna jest o napięciu powyżej 1 kV.

Skrzyżowanie linii powinno być wykonane pod kątem zbliżonym do 90° z odchyłką do 30°.

Skrzyżowanie napowietrznej linii telekomunikacyjnej z drogą powinno być wykonane pod kątem zbliżonym do 90° z odchyłką do 45°.

#### **5.6. Wykonanie ochrony odgromowej**

Słupy odgromowe, narożne, rozgałęźne, badaniowe, kablowe oraz słupy przęsła skrzyżowania z liniami elektroenergetycznymi powyżej 1 kV i drogami publicznymi oraz słupy, na których są zainstalowane odgromniki, powinny mieć piorunochrony.

Piorunochrony powinny być wykonane zgodnie z PN-75/8984-03 [23].

Rezystancja uziemień piorunochronów nie może przekraczać wartości podanej w tablicy 3 normy BN-76/8984-09 [1].

## **6. KONTROLA JAKOŚCI ROBÓT**

### **6.1. Zasady wykonania kontroli robót**

Ogólne zasady kontroli jakości robót podano w STWIORB D-M-00.00.00 „Wymagania ogólne”.

Celem kontroli jest stwierdzenie osiągnięcia założonej jakości wykonanych robót.

Wykonawca ma obowiązek wykonania pełnego zakresu badań na budowie w celu wskazania Inżynierowi zgodności dostarczonych materiałów i realizowanych robót z dokumentacją projektową oraz wymaganiami STWIORB, STWIORB i PZJ.

Przed przystąpieniem do badania, Wykonawca powinien powiadomić Inżyniera o rodzaju i terminie badania.

Po wykonaniu badania, Wykonawca przedstawia na piśmie wyniki badań do akceptacji Inżyniera.

Wykonawca powiadamia pisemnie Inżyniera o zakończeniu każdej roboty zanikającej, którą może kontynuować dopiero po pisemnej akceptacji odbioru przez Inżyniera

### **6.2. Sprawdzenie zgodności trasy linii z dokumentacją projektową**

Sprawdzenie zgodności trasy linii z dokumentacją projektową polega na zmierzeniu w terenie domiarów do słupów i odległości między słupami. Pomiary należy wykonać za pomocą taśmy pomiarowej, zaokrąglając wyniki pomiarów z dokładnością do 0,5 m.

### **6.3. Sprawdzenie prawidłowości montażu słupów**

Sprawdzenie prawidłowości montażu słupów polega na:

- sprawdzeniu wykonania i ustawienia słupów pojedynczych i złożonych na zgodność z pkt 5.2 normy BN-76/8984-09 [1] i dokumentacją projektową oraz oględzinach w terenie,
- sprawdzeniu wykonania i ustawienia podpór i odciągów na zgodność z pkt 5.5 i 5.6 ww. normy,
- sprawdzeniu numeracji słupów, które polega na skontrolowaniu kolejności i trwałości na zgodność z pkt 5.7 ww. normy,

**Specyfikacje Techniczne Wykonania i Odbioru Robót Budowlanych dla zadania:  
„ROZBUDOWA DROGI WOJEWÓDZKIEJ NR 459 W MIEJSCOWOŚCI NAROK”**

---

- sprawdzeniu głębokości zakopania słupów, które polega na pomiarze części nadziemnej słupa w miejscach wskazanych przez komisję, lecz nie mniej niż 1 słupa przelotowego na 5 km i jednego słupa złożonego na 2 km,
- sprawdzeniu zagęszczenia gruntu do wskaźnika 0,85.

#### **6.4. Sprawdzenie prawidłowości montażu osprzętu i przewodów**

Sprawdzenie montażu osprzętu polega na zbadaniu:

- a) zastosowania osprzętu na zgodność z pkt 6.2 normy BN-76/8984-09 [1],
- b) montażu osprzętu na zgodność z pkt 6.3 ww. normy.

Powyższe sprawdzenia powinny być wykonane na nie mniej niż 1 słupie na 1 km linii.

Sprawdzenie prawidłowości montażu przewodów polega na zbadaniu:

- a) zastosowania właściwych drutów wiązkowych oraz sposobu umocowania przewodów na zgodność z pkt 6.5 normy BN-76/8984-09 [1],
- b) regulacji przewodów na zgodność z pkt 6.6 ww. normy.

Powyższe sprawdzenia powinny odbywać się w nie mniej niż jednym przęśle na 1 km linii.

Ponadto montaż przewodów należy sprawdzić pod względem zgodności z wymaganiami z pkt 6.4 i rozdz. 8 i 9 normy BN-76/8944-09 [1].

Pomiary odległości przewodów od krzyżowanych obiektów w pionie i w poziomie należy wykonać za pomocą łąt mierniczych, taśmy mierniczej i przyrządów optycznych.

#### **6.5. Pomiary parametrów elektrycznych**

Należy przeprowadzić następujące pomiary parametrów elektrycznych linii:

- a) rezystancji przewodów - wykonać prądem stałym metodą mostkową z dokładnością co najmniej 0,5%,
- b) różnicy rezystancji przewodów - prądem stałym o napięciu od 100 do 500 V,
- c) zakłóceń - psometrem na oporniku 600 ohm,
- d) impedancji falowej toru - metodą mostkową z dokładnością  $\pm 1\%$  w całym paśmie wykorzystywanych częstotliwości,
- e) tłumienności skutecznej toru - metodą mostkową zapewniającą dokładność co najmniej 2%,
- f) tłumienności przesłuchowej toru - metodą porównawczą z dokładnością pomiaru  $\pm 0,1$  Np.,
- g) rezystancji uziemień - dowolną metodą zapewniającą dokładność pomiarów  $\pm 10\%$ .

Pomiary sprawdzające należy przeprowadzić na zgodność z rozdz. 3 normy BN-76/8984-09 [1].

#### **6.6. Uwagi wynikające z kontroli jakości robót**

Przedstawioną do odbioru napowietrzną linię telekomunikacyjną należy uznać za wykonaną zgodnie z wymaganiami normy, jeżeli sprawdzenia i pomiary podane w rozdziale 6 STWIORB dały dodatni wynik.

Elementy linii, które w wyniku przeprowadzonych badań otrzymały ocenę ujemną, powinny być wymienione lub poprawione i ponownie zgłoszone do odbioru. Istniejące odcinki linii należy zdemontować dopiero po spełnieniu powyższych uwag.

Ocena jakości robót powinna być wykonana przy udziale przedstawiciela odpowiedniego dla danego terenu urzędu telekomunikacyjnego.

#### **7. OBMIAŁ ROBÓT**

Ogólne wymagania dotyczące obmiaru robót podano w STWIORB D-M-00.00.00 „Wymagania ogólne”.

Obmiaru robót dokonać należy w oparciu o dokumentację projektową i ewentualnie dodatkowe ustalenia, wynikłe w czasie budowy, akceptowane przez Inżyniera.

Jednostką obmiarową napowietrznych linii telekomunikacyjnych jest 1 km.

#### **8. ODBIÓR ROBÓT**

Ogólne wymagania dotyczące odbioru robót podano w STWIORB D-M-00.00.00 „Wymagania ogólne”.

Przy przekazywaniu obiektu do eksploatacji, Wykonawca zobowiązany jest dostarczyć Zamawiającemu następujące dokumenty:

- aktualną powykonawczą dokumentację projektową,
- geodezyjną dokumentację powykonawczą,
- protokoły pomiarów elektrycznych,
- protokoły odbioru robót zanikających podpisany przez Inżyniera,
- ocenę robót wydaną przez urząd telekomunikacyjny.

#### **9. PODSTAWA PŁATNOŚCI**

Płatność za realizację należy przyjmować zgodnie z obmiarem i oceną jakości wykonanych robót na podstawie atestów producentów, oględzin i pomiarów sprawdzających.

Cena jednostkowa wykonanych robót obejmuje:

- roboty przygotowawcze,
- dostarczenie i zmontowanie elementów przebudowywanej napowietrznej linii telekomunikacyjnej,
- wykonanie robót montażowych i pomiarów oraz połączenia,
- zdemontowanie kolizyjnych odcinków linii,
- transport zdemontowanych materiałów,
- konserwowanie linii w okresie gwarancyjnym.

#### **10. PRZEPISY ZWIĄZANE**

##### **10.1. Normy**

- 1. BN-76/8984-09 Telekomunikacyjne linie napowietrzne. Wymagania ogólne i

**Specyfikacje Techniczne Wykonania i Odbioru Robót Budowlanych dla zadania:  
„ROZBUDOWA DROGI WOJEWÓDZKIEJ NR 459 W MIEJSCOWOŚCI NAROK”**

---

- |                   |   |
|-------------------|---|
|                   | badania.  |
| 2. BN-80/8984-16  | Telekomunikacyjne linie napowietrzne. Zwisy i naciągi przewodów gołych.   |
| 3. BN-72/8984-22  | Telekomunikacyjne linie napowietrzne. Urządzenia zabezpieczające. Ogólne wymagania.   |
| 4. BN-70/9378-45  | Telekomunikacyjne linie napowietrzne. Słupy strunobetonowe.   |
| 5. BN-74/3231-24  | Telekomunikacyjne linie napowietrzne. Słupy żelbetowe.  |
| 6. BN-72/3231-20  | Telekomunikacyjne linie napowietrzne. Prefabrykowane belki ustojowe żelbetowe.  |
| 7. BN-72/3231-21  | Obejmy do belek ustojowych.   |
| 8. BN-77/3231-33  | Telekomunikacyjne linie napowietrzne. Szczudła żelbetowe.   |
| 9. BN-76/3231-31  | Obejmy do szczudła żelbetowego.   |
| 10. BN-74/3231-01 | Telekomunikacyjne linie napowietrzne na słupach żelbetowych. Poprzeczki stalowe do montażu słupów A-owych.                        |
| 11. BN-67/3231-02 | Telekomunikacyjne linie napowietrzne na słupach strunobetonowych. Nakładki do montażu słupów bliźniaczych. Poprzeczki stalowe PS. |
| 12. BN-75/3231-08 | Wsporniki do podór słupowych żelbetowych.   |
| 13. BN-78/3231-09 | Łączniki stalowe do słupów A-owych prefabrykowanych.  |
| 14. BN-72/3231-10 | Obłęki do poprzeczników.  |
| 15. BN-75/3231-11 | Trzony do izolatorów teletechnicznych.  |
| 16. BN-75/3231-13 | Telekomunikacyjne linie napowietrzne. Haki do izolatorów.   |
| 17. BN-75/3231-14 | Telekomunikacyjne linie napowietrzne. Haki do izolatorów.   |
| 18. BN-73/3231-23 | Izolatory szklane i porcelanowe jednoszyjkowe.  |
| 19. BN-74/3231-26 | Widlice do izolatorów teletechnicznych.   |
| 20. BN-84/3231-29 | Izolatory porcelanowe jednoszyjkowe.  |
| 21. BN-76/3231-30 | Izolator porcelanowy trójszyjkowy.  |
| 22. BN-73/3238-08 | Telekomunikacyjne linie napowietrzne i kablowe sieci miejscowe. Szablony do znakowania.   |
| 23. BN-75/8984-03 | Telekomunikacyjne linie napowietrzne. Urządzenia ochrony odgromowej konstrukcji wsporczych. Przepisy budowy.                      |
| 24. BN-65/9378-19 | Telekomunikacyjne linie napowietrzne. Poprzeczki stalowe dwupasowe.   |
| 25. BN-73/8934-08 | Telekomunikacyjne linie napowietrzne. Złącza przewodów gołych. Ogólne wymagania.  |
| 26. BN-76/8984-09 | Telekomunikacyjne linie napowietrzne. Złącza przewodów gołych. Ogólne wymagania i badania.  |
| 27. BN-77/9221-09 | Słupy drewniane.  |
| 28. PN-59/T-00001 | Telekomunikacyjne przewody stalowe ocynkowane.  |
| 29. PN-55/T-90000 | Telekomunikacyjne przewody brązowe gołe.  |
| 30. BN-63/3225-01 | Telekomunikacyjne linie napowietrzne. Znakowanie konstrukcji wsporczych.  |
| 31. BN-67/8984-14 | Telekomunikacyjne linie napowietrzne. Krzyżowanie torów telefonii akustycznej i nośnej. Wymagania techniczne.                     |
| 32. BN-74/8984-02 | Telekomunikacyjne linie napowietrzne. Wiązania przewodów gołych. Wymagania techniczne.  |
| 33. PN-67/E-5100  | Elektroenergetyczne linie napowietrzne.   |
| 34. PN-59/T-92061 | Teletechniczne druty stalowe.   |
| 35. PN-59/T-92062 | Teletechniczne druty brązowe.   |
| 36. BN-78/6114-32 | Lakier asfaltowy przeciwrzeczny do ochrony biernej, szybkoschnący, czarny.  |

**10.2. Inne dokumenty**

37. Katalog SWW 1121 - Przewody gołe.
38. Ustawa Rady Ministrów nr 60 z dnia 21 marca 1985 r. o drogach publicznych.
39. Wytyczne techniczne wzmocnienia podbudowy telekomunikacyjnej linii napowietrznej ze słupów strunobetonowych prefabrykowanych. Wyd. BSiPŁ 1965 r.
40. Wytyczne techniczne wzmocnienia podbudowy telekomunikacyjnej linii napowietrznej ze słupów drewnianych w szczudłach żelbetowych. Wyd. BSiPŁ 1967 r.
41. Rozporządzenie Ministra Budownictwa i Przemysłu Materiałów Budowlanych w sprawie bezpieczeństwa i higieny pracy przy wykonywaniu robót budowlano-montażowych i rozbiórkowych. Dziennik Ustaw Nr 13 z dnia 10 kwietnia 1972 r.



**D.01.03.04**

**PRZEBUDOWA KABLOWYCH LINII  
TELEKOMUNIKACYJNYCH PRZY PRZEBUDOWIE I BUDOWIE DRÓG**

**1. WSTĘP**

**1.1. Przedmiot Specyfikacji Technicznej Wykonania i Odbioru Robót Budowlanych**

Przedmiotem niniejszej Specyfikacji Technicznej Wykonania i Odbioru Robót Budowlanych są wymagania dotyczące wykonania i odbioru Robót budowlanych w ramach realizacji zadania: „Rozbudowa drogi wojewódzkiej nr 459 w miejscowości Narok”.

**1.2. Zakres stosowania STWIORB**

Szczegółowa specyfikacja techniczna (STWIORB) stanowi obowiązujący dokument przetargowy i kontraktowy przy zleceniu i realizacji robót na ulicach.

**1.3. Zakres robót objętych STWIORB**

Roboty objęte STWIORB obejmują przebudowę w 0,237 km kablowych linii telekomunikacyjnych w zakresie których wchodzi :

- |                                     |            |
|-------------------------------------|------------|
| - budowa przepustów pod drogą       | - 0,052 km |
| - budowa kabli telef. rozdzielczych | - 0,237 km |
| - demontaż kabli                    | - 0,290 km |
| - pomiary kabli miedzianych         | - 1 odc    |

**1.4. Określenia podstawowe**

**1.4.1.** Kablowa sieć miejscowa - sieć łączy telefonicznych z urządzeniami liniowymi, łącząca centrale telefoniczne między sobą oraz centrale telefoniczne ze stacjami abonenckimi.

**1.4.2.** Sieć abonencka - część sieci miejscowej od centrali miejscowej do aparatów telefonicznych.

**1.4.3.** Sieć magistralna - część linii abonenckiej obejmująca linie od szafek kablowych do głowic, puszek i skrzynek kablowych.

**1.4.4.** Sieć rozdzielcza - część linii abonenckiej obejmująca linie od szafek kablowych do głowic, puszek i skrzynek kablowych.

**1.4.5.** Łącze - zestaw przewodów i urządzeń między centralami, centralą a aparatem abonenckim.

**1.4.6.** Tor abonencki - para żył kablowych lub napowietrznych między centralą a aparatem telefonicznym.

**1.4.7.** Długość trasowa linii kablowej lub jej odcinka - długość przebiegu trasy linii bez uwzględnienia falowania i zapasów kabla.

**1.4.8.** Długość elektryczna - rzeczywista długość zmontowanego kabla z uwzględnieniem falowania i zapasów kabla.

**1.4.9.** Falowanie kabla - sposób układania kabla, przy którym długość kabla układanego jest większa od długości trasy, na której układa się kabel

**1.4.10.** Rura przepustowa – rura grubościenna z tworzywa termoplastycznego, rura stalowa lub z innego materiału o nie gorszych właściwościach, przeznaczona do budowy przepustów dla kabli lub rurociągów kablowych w miejscach skrzyżowań z innymi urządzeniami uzbrojenia terenowego.

**1.4.11.** Taśma ostrzegawcza – taśma, zazwyczaj polietylenowa, w kolorze żółtym z napisem UWAGA! KABEL TELEKOMUNIKACYJNY, układana nad kablem kablowym w celu ostrzeżenia o zakopanym kablu telekomunikacyjnym.

**1.4.12.** Zbliżenie do obiektów uzbrojenia terenowego – bezkolizyjny przebieg linii telekomunikacyjnej w stosunku do innych urządzeń uzbrojenia terenowego, przy którym możliwy jest jednak szkodliwy wpływ tych urządzeń na linię telekomunikacyjną lub odwrotnie.

**1.4.13.** Skrzyżowanie z obiektami uzbrojenia terenowego – przebieg linii telekomunikacyjnej, przy którym trasa linii przecina się z trasą lub miejscami posadowienia innych urządzeń uzbrojenia terenowego. Szkodliwy wpływ tych urządzeń na linię telekomunikacyjną lub odwrotnie może być w tym przypadku większy niż przy zbliżeniu.

**1.4.14.** Odległość podstawowa – najmniejsza dopuszczalna odległość linii telekomunikacyjnej od innych urządzeń uzbrojenia terenowego zabezpieczająca linię przed szkodliwym oddziaływaniem tych urządzeń, bez zabiegów dodatkowych.

**1.4.15.** Zabezpieczenie specjalne linii telekomunikacyjnej – dodatkowe zabezpieczenie linii telekomunikacyjnej w przypadku zmniejszenia odległości pomiędzy linią a innymi urządzeniami zbrojenia terenowego do połowy odległości podstawowej.

**1.4.16.** Zabezpieczenie szczególne linii telekomunikacyjnej – dodatkowe zabezpieczenie linii telekomunikacyjnej w wypadku zmniejszenia odległości pomiędzy linią a innymi urządzeniami uzbrojenia terenowego poniżej połowy, lecz nie mniejszej od 25% odległości odstawowej.

**1.4.17.** Pozostałe określenia podstawowe są zgodne z obowiązującymi polskimi normami i definicjami podanymi w STWIORB D-M-00.00.00 „Wymagania ogólne”.

**1.5. Ogólne wymagania dotyczące robót**

Ogólne wymagania dotyczące robót podano w STWIORB D-M-00.00.00 „Wymagania ogólne”.

**2. MATERIAŁY**

**2.1. Ogólne wymagania**

Materiały do budowy kablowych linii telekomunikacyjnych nabywane są przez Wykonawcę u wytwórców. Każdy materiał musi mieć atest wytwórcy stwierdzający zgodność jego wykonania z odpowiednimi normami.

**2.2. Materiały gotowe**

**2.2.1.** Rury z polietylenu (HDPE)

Stosowane do budowy przepustów rury z polietylenu powinny odpowiadać normie PN-92/C-89017[8]

Rury należy przechowywać na utwardzonym placu, w nienasłonecznionych miejscach zabezpieczonych przed działaniem sił mechanicznych.

**2.2.2.** Kable miedziane  
Typy kabli telekomunikacyjnych, ich pojemności i średnice żył zgodnie z dokumentacją techniczną.  
Zastosowane kable powinny odpowiadać wymogom odpowiednich norm wg wykazu w punkcie 10.1

#### STWIORB.

Kable telekomunikacyjne dostarczane są na bębnach drewnianych, których wielkości określone są w normie PN-76/D.79353 [1] i zależą od średnicy kabla i jego powłoki.

Każdy bęben jest nacechowany numerem wielkości i numerem ewidencyjnym oraz następującymi znakami i napisami:

- nazwą i znakiem fabrycznym producenta,
- strzałką wskazującą kierunek obrotów bębna przy toczeniu.

Do jednej z tarcz bębna przymocowana jest tabliczka, na której podany jest typ kabla, jego długość i ciężar oraz producent.

### 3. SPRZĘT

#### 3.1. Ogólne wymagania

Wykonawca jest zobowiązany do używania jedynie takiego sprzętu, który nie spowoduje niekorzystnego wpływu na jakość wykonywanych robót, zarówno w miejscu tych robót, jak też przy wykonywaniu czynności pomocniczych oraz w czasie transportu, załadunku i wyładunku materiałów, sprzętu itp.

Sprzęt używany przez Wykonawcę powinien uzyskać akceptację Inżyniera.

Liczba i wydajność sprzętu powinna gwarantować wykonanie robót zgodnie z zasadami określonymi w dokumentacji projektowej, STWIORB i wskazaniach Inżyniera w terminie przewidzianym kontraktem.

#### 3.2. Sprzęt do budowy kablowych linii telekomunikacyjnych

Wykonawca przystępujący do wykonania przebudowy kablowych linii telekomunikacyjnych powinien wykazać się możliwością korzystania z następujących maszyn i sprzętu, w zależności od zakresu robót gwarantujących właściwą jakość robót:

- ubijak spalinowy,
- megomierz,
- mostek kablowy
- koparka łańcuchowa,

### 4. TRANSPORT

#### 4.1. Wymagania ogólne

Wykonawca jest obowiązany do stosowania jedynie takich środków transportu, które nie wpłyną niekorzystnie na jakość wykonywanych robót.

Liczba środków transportu powinna gwarantować prowadzenie robót zgodnie z zasadami określonymi w dokumentacji projektowej, STWIORB i wskazaniach Inżyniera, w terminie przewidzianym kontraktem.

#### 4.2. Transport materiałów i elementów

Wykonawca przystępujący do przebudowy kablowych linii telekomunikacyjnych powinien wykazać się możliwością korzystania z następujących środków transportu, w zależności od zakresu robót:

- samochód skrzyniowy,
- samochód samowładowczy,
- samochód dostawczy,
- przyczepa do przewozu kabli,

Na środkach transportu przewożone materiały i elementy powinny być zabezpieczone przed ich przemieszczaniem, układane zgodnie z warunkami transportu wydanymi przez wytwórcę dla poszczególnych elementów.

### 5. WYKONANIE ROBÓT

#### 5.1. Ogólne zasady wykonania robót

Przy budowie DW459 urządzenia telekomunikacyjne kolidujące z projektowaną drogą i nie spełniające wymagań norm BN-73/8984-05 [3], BN-76/8984-17 [6], BN-88/8984-17/03 [10] podlegają przebudowie.

Technologia przebudowy uzależniona jest od warunków technicznych wydawanych przez użytkownika linii, który w sposób ogólny określa sposób przebudowy.

Kolizyjne kablowe linie telekomunikacyjne należy przebudować zachowując następującą kolejność robót:

- wybudować odcinek projektowanego kabla
- zdemontować istn. kabel

Przełożenie linie kablowych telekomunikacyjnych należy wykonać zachowując następującą kolejność robót:

- odkopać kabel na odcinku kolizyjnym
- wykopać rów kablowy wg projektowanej trasy
- przełożyć kable
- zasypać rów

Roboty należy wykonać zgodnie z normami i przepisami budowy, bezpieczeństwa i higieny pracy [12].

Demontaż kolizyjnych odcinków kablowych linii telekomunikacyjnych należy wykonać zgodnie z dokumentacją projektową i STWIORB oraz zaleceniami użytkownika tych urządzeń.

Wykonawca ma obowiązek wykonania demontażu linii w taki sposób, aby demontowane elementy nie zostały zniszczone i znajdowały się w stanie poprzedzającym demontaż.

**Specyfikacje Techniczne Wykonania i Odbioru Robót Budowlanych dla zadania:  
„ROZBUDOWA DROGI WOJEWÓDZKIEJ NR 459 W MIEJSCOWOŚCI NAROK”**

---

W przypadku niemożności zdemontowania elementów bez ich uszkodzenia, Wykonawca powinien powiadomić o tym Inżyniera i uzyskać od niego zgodę na ich uszkodzenie lub zniszczenie.

W szczególnych przypadkach Wykonawca może pozostawić elementy linii bez demontażu, o ile uzyska na to zgodę Inżyniera.

Wykopy powstałe po demontażu elementów linii powinny być zasypane zagęszczonym gruntem i wyrównane do poziomu terenu. Wskaźnik zagęszczenia powinien być równy 0,85.

Wykonawca przekaze nieodpłatnie użytkownikowi zdemontowane materiały.

## **5.2. Telekomunikacyjne sieci kablowe miejscowe**

### **5.2.1. Stosowane typy kabli**

Typy stosowanych kabli zgodnie z dokumentacją techniczną.

### **5.2.2. Układanie kabli w ziemi**

Kable ziemne sieci miejscowej powinny być ułożone równolegle do osi drogi i równolegle do ciągów innych urządzeń podziemnych.

Kabel ziemny powinien być ułożony w wykopie linią falistą, przy czym zwiększenie długości na falowanie powinno wynosić co najmniej 2% długości trasowej.

Głębokość ułożenia kabla w ziemi liczona od powierzchni do odzieży nie powinna być mniejsza od 0,8 m. W miejscach skrzyżowania kabla z innymi urządzeniami podziemnymi dopuszcza się zmniejszenie tej odległości do 0,5 m.

Przy złączach kablowych w ziemi, zapasy kabli nie powinny być mniejsze od 0,25 m.

### **5.2.3. Montaż kabli**

Złącza na kablach XTKMXpw powinny być wykonane zgodnie z instrukcją montażu [10].

### **5.2.4. Skrzyżowania i zbliżenia**

#### **5.2.4.1. Skrzyżowania i zbliżenia kabli ziemnych z drogami**

Przejsieć kabla ziemnego pod drogami powinno być wykonane w rurami HDPE110/6,3 układanymi zgodnie z wymaganiami BN-73/8984-05 [4].

#### **5.2.4.2. Zbliżenia telekomunikacyjnych kabli ziemnych z podbudową linii elektroenergetycznych**

Zbliżenia telekomunikacyjnej linii kablowej z podbudową linii elektroenergetycznych powinny być zgodne z PN-75/E-05100 .

#### **5.2.4.3. Najmniejsze dopuszczalne odległości kabla ziemnego od innych urządzeń i obiektów**

Najmniejsze dopuszczalne odległości kabla ziemnego od innych urządzeń i obiektów podane są w tablicy 5 normy BN-76/8984-17 [4].

#### **5.2.4.4. Skrzyżowania telekomunikacyjnych linii kablowych nadziemnych z drogami**

Najmniejsza dopuszczalna wysokość zawieszenia telekomunikacyjnych kabli nadziemnych przy skrzyżowaniu z drogami powinna wynosić 5 m.

### **5.2.5. Ochrona linii kablowych**

#### **5.2.5.1. Zabezpieczenie kabli od uszkodzeń mechanicznych**

a) Kabel ziemny powinien być zabezpieczony taśmą ostrzegawczą na całym odcinku, a miejsca charakterystyczne oznaczyć markerami EMS.

### **5.2.6. Znakowanie telekomunikacyjnych kabli miejscowych**

#### **5.2.6.1. Oznaczenie przebiegu kabla**

W dokumentacji powykonawczej linii kablowej powinny być zwymiarowane wzdłużnie i poprzecznie:

- przebieg kabla,
- położenie złączy, przepustów dla kabla oraz zapasów kabla.

Domiarowanie powinno być wykonane do istniejących w terenie obiektów stałych lub do słupków oznaczeniowych ustawionych w czasie budowy linii kablowej. Należy stosować słupki oznaczeniowe (SO) lub oznaczeniowo-pomiarowe wg BN-74/3233-17 [6].

## **6. KONTROLA JAKOŚCI ROBÓT**

### **6.1. Ogólne zasady kontroli jakości robót**

Ogólne zasady kontroli jakości robót podano w STWIORB D-M-00.00.00 „Wymagania ogólne”.

Celem kontroli jest stwierdzenie osiągnięcia założonej jakości wykonywanych robót przy przebudowie linii kablowej.

Wykonawca ma obowiązek wykonania pełnego zakresu badań na budowie w celu wskazania Inżynierowi zgodności dostarczonych materiałów i realizowanych robót z dokumentacją projektową oraz wymaganiami STWIORB .

Przed przystąpieniem do badania, Wykonawca powinien powiadomić Inżyniera o rodzaju i terminie badania.

Po wykonaniu badania, Wykonawca przedstawia na piśmie wyniki badań do akceptacji Inżyniera.

Wykonawca powiadamia pisemnie Inżyniera o zakończeniu każdej roboty zanikającej, którą może kontynuować dopiero po pisemnej akceptacji odbioru przez Inżyniera.

Kontrola jakości robót telekomunikacyjnych powinna odbywać się w obecności przedstawicieli urzędu telekomunikacyjnego. Jakość robót musi uzyskać akceptację tych instytucji.

### **6.2. Telekomunikacyjne kable miejscowe**

Kontrola jakości wykonania przebudowy telekomunikacyjnych kabli miejscowych polega na sprawdzeniu:

- tras kablowych pod względem uporządkowania terenu,
- skrzyżowań i zbliżeń kabli doziemnych,
- ochrony linii kablowych,
- szczelności powłok,

**Specyfikacje Techniczne Wykonania i Odbioru Robót Budowlanych dla zadania:  
„ROZBUDOWA DROGI WOJEWÓDZKIEJ NR 459 W MIEJSCOWOŚCI NAROK”**

---

Wymagania dotyczące powyższych czynności podane są w punkcie 7.2 normy BN-76/8984-17 [4].

Ponadto należy przeprowadzić próby i badania elektryczne na zgodność z punktem 4 normy BN-76/8984-17 [4].

### **6.3. Ocena wyników badań**

Przedstawioną do odbioru kablową linię telekomunikacyjną należy uznać za wykonaną zgodnie z wymaganiami normy, jeżeli sprawdzenia i pomiary podane w rozdziale 6 STWIORB dały dodatni wynik.

Elementy linii i kanalizacji, które w wyniku przeprowadzonych badań otrzymały ocenę ujemną, powinny być wymienione lub poprawione i ponownie zgłoszone do odbioru.

### **7. OBMIAR ROBÓT**

Ogólne wymagania dotyczące obmiaru robót podano w STWIORB D-M-00.00.00 „Wymagania ogólne”.

Obmiaru robót dokonać należy w oparciu o dokumentację projektową i ewentualnie dodatkowe ustalenia, wynikłe w czasie budowy, akceptowane przez Inżyniera.

Jednostką obmiarową kablowych linii telekomunikacyjnych jest kilometr.

### **8. ODBIÓR ROBÓT**

Ogólne wymagania dotyczące odbioru robót podano w STWIORB D-M-00.00.00 „Wymagania ogólne”.

Po wykonaniu przebudowy kanalizacji teletechnicznej i kabli telekomunikacyjnych do eksploatacji, Wykonawca zobowiązany jest dostarczyć Zamawiającemu następujące dokumenty:

- aktualną powykonawczą dokumentację projektową,
- geodezyjną dokumentację powykonawczą,
- protokoły z dokonanych pomiarów,
- protokoły odbioru robót zanikających,
- protokół odbioru robót przez TP SA.

### **9. PODSTAWA PŁATNOŚCI**

Płatność za realizację przebudowy 0,237 km linii kablowych.

Cena wykonania robót obejmuje:

- |  |            |
|--|------------|
| - budowa przepustów pod drogą  | - 0,052 km |
| - budowa kabli telef. rozdzielczych                                  | - 0,237 km |
| - demontaż kabli   | - 0,290 km |
| - pomiary kabli miedzianych  | - 1 odc    |
| - przeprowadzenie prób i konserwowanie urządzeń w okresie gwarancji, |            |

- wykonanie inwentaryzacji urządzeń telekomunikacyjnych.

### **10. PRZEPISY ZWIĄZANE**

#### **10.1. Normy**

- |                     |  |
|---------------------|--|
| 1. PN-76/D.79353    | Bębny kablowe.   |
| 2. PN-85/T-90331    | Telekomunikacyjne kable miejscowe z wiązkami czwórkowymi, pęczkowe, o izolacji polietylenowej z zaporą przeciwwilgociową, nieopancerzone i opancerzone z osłoną polietylenową lub polwinitową. |
| 3. PN-83/T-90330    | Telekomunikacyjne kable miejscowe z wiązkami czwórkowymi, pęczkowe, o izolacji polietylenowej. Ogólne wymagania i badania.   |
| 4. BN-76/8984-17    | Telekomunikacyjne sieci miejscowe. Ogólne wymagania.   |
| 5. BN-72/3233-13    | Telekomunikacyjne linie kablowe. Opaski oznaczeniowe.  |
| 6. BN-74/3233-17    | Telekomunikacyjne linie kablowe. Słupki oznaczeniowe i oznaczeniowo-pomiarowe.   |
| 7. BN-88/8984-17/03 | Telekomunikacyjne sieci miejscowe. Linie kablowe. Ogólne wymagania i badania.  |
| 8. PN-92/C-890017   | Rury z tworzyw politelinowych  |
| 9. ZN-96/TPSA-004   | Zbliżenia i skrzyżowania z innymi urządzeniami uzbrojenia terenowego. Ogólne wymagania techniczne  |

#### **10.2. Inne dokumenty**

10. Instrukcja montażu telefonicznych kabli miejscowych o izolacji papierowo-powietrznej i powłoce polietylenowej z zaporą przeciwwilgociową (XTKM) - ZBŁ - 1970 r.
11. Ustawa Rady Ministrów nr 60 z dnia 21 marca 1985 r. o drogach publicznych.
12. Rozporządzenie Ministra Budownictwa i Przemysłu Maszyn Budowlanych w sprawie bezpieczeństwa i higieny pracy przy wykonywaniu robót budowlano-montażowych i rozbiórkowych. Dziennik Ustaw Nr 13 z dnia 10 kwietnia 1972 r.

**M.13.01.00 BETON KONSTRUKCYJNY W OBIEKTCIE MOSTOWYM**

**1. WSTĘP**

**1.1. Przedmiot STWIORB**

Przedmiotem niniejszej Szczegółowej Specyfikacji Technicznej są wymagania techniczne dotyczące wykonania i odbioru robót związanych z wykonaniem elementów konstrukcyjnych z betonu dla zadania: „**Rozbudowa drogi wojewódzkiej nr 459 w miejscowości Narok**”.

**1.2. Zakres stosowania STWIORB**

Szczegółowa specyfikacja techniczna jest stosowana jako dokument przetargowy i kontraktowy przy zleceniu i realizacji robót wymienionych w punkcie 1.1.

**1.3. Zakres robót objętych STWIORB**

Ustalenia zawarte w niniejszej specyfikacji dotyczą zasad prowadzenia robót związanych z wykonaniem i odbiorem betonu konstrukcyjnego oraz ułożeniu go w monolitycznych elementach obiektów inżynierskich.

**1.4. Określenia podstawowe**

**1.4.1.** Beton - materiał powstały ze zmieszania cementu, kruszywa grubego i drobnego, wody oraz ewentualnych domieszek i dodatków, który uzyskuje swoje właściwości w wyniku hydratacji cementu.

**1.4.2.** Mieszanka betonowa - całkowicie wymieszane składniki betonu, które są jeszcze w stanie umożliwiającym zagęszczenie wybraną metodą.

**1.4.3.** Beton konstrukcyjny – beton w monolitycznych elementach obiektu mostowego o wytrzymałości nie mniejszej niż wytrzymałość betonu klasy C20/25.

**1.4.4.** Klasa betonu - symbol literowo-liczbowy np. C20/30 klasyfikujący beton pod względem jego wytrzymałości na ściskanie;

Klasy wytrzymałości betonu wg PN EN 206-1:2003[20] określane są na podstawie wytrzymałości charakterystycznej na ściskanie w 28 dniu dojrzewania na próbkach walcowych o średnicy 150 mm i wysokości 300 mm ( $f_{ckcyl}$ ) lub na próbkach sześciennych o boku 150 mm ( $f_{ckcube}$ ).

Zależność między klasą betonu wg PN EN 206-1 [20] i PN-B-06250 [11] podano w załączniku 1.

Tablica 1. Klasy wytrzymałości betonu

Rodzaj betonu	Klasa betonu wg PN-EN 206-1:2003	Minimalna wytrzymałość charakterystyczna oznaczana na próbkach sześciennych 150×150 mm $f_{ckcube}$ N/mm <sup>2</sup>	Minimalna wytrzymałość charakterystyczna oznaczana na próbkach walcowych 150/300 mm $f_{ckcyl}$ N/mm <sup>2</sup>
Beton niekonstrukcyjny	C8/10	10	8
	C12/15	15	12
	C16/20	20	16
Beton konstrukcyjny	C20/25	25	20
	C25/30	30	25
	C30/37	37	30
	C35/45	45	35
	C40/50	50	40
	C45/55	55	45
	C50/60	60	50
	C55/67	67	55
	C60/75	75	60
	C70/85	85	70
	C80/95	95	80
C90/105	105	90	
C100/115	115	100	

**1.4.5.** Nasiąkliwość betonu - stosunek masy wody, którą zdolny jest wchłonąć beton do jego masy w stanie suchym.

**1.4.6.** Stopień mrozoodporności - symbol literowo-liczbowy (np. F50) klasyfikujący beton pod względem jego odporności na działanie mrozu; liczba po literze F oznacza wymaganą liczbę cykli zamrażania i odmrażania próbek betonowych.

**1.4.7.** Stopień wodoszczelności – symbol literowo-liczbowy (np. W4) klasyfikujący beton pod względem przepuszczalności wody; liczba po literze W oznacza dziesięciokrotną zwiększoną wartość ciśnienia wody w MPa, działającego na próbki betonowe.

**1.4.8.** Partia betonu – ilość betonu o tych samych wymaganiach, podlegająca oddzielnej ocenie, wyprodukowana w okresie umownym – nie dłuższym niż 1 miesiąc – z takich samych składników, w ten sam sposób i w tych samych warunkach.

**1.4.9.** Pozostałe określenia podstawowe są zgodne z obowiązującymi, odpowiednimi polskimi normami i z definicjami podanymi w STWIORB D-M-00.00.00 „Wymagania ogólne” [1] pkt 1.4.

**1.5. Ogólne wymagania dotyczące robót**

Ogólne wymagania dotyczące robót podano w STWIORB D-M-00.00.00 „Wymagania ogólne” [1], pkt 1.5.

Dla betonu konstrukcyjnego stosowanego w drogowych obiektach inżynierskich powinny być spełnione wymagania podane w Rozporządzeniu Ministra Transportu i Gospodarki Morskiej z dnia 30 maja 2000 r. w sprawie warunków technicznych, jakim powinny odpowiadać drogowe obiekty inżynierskie i ich usytuowanie” [35].

## 2. MATERIAŁY

### 2.1. Ogólne wymagania dotyczące materiałów

Ogólne wymagania dotyczące materiałów, ich pozyskiwania i składowania, podano w STWIORB D-M-00.00.00 „Wymagania ogólne” [1] pkt 2.

Należy stosować materiały, które są oznakowane znakiem CE lub B i dla których Wykonawca przedstawi deklarację zgodności z Polską Normą, normą zharmonizowaną, aprobatą techniczną wydaną przez IBDiM lub europejską aprobatą techniczną.

### 2.2. Wytrzymałość betonu

Beton powinien mieć wytrzymałość określoną klasą zgodną z dokumentacją projektową, a także:

- a) w fundamentach i podporach obiektów mostowych, tunelach i konstrukcjach oporowych, których najmniejszy wymiar jest większy od 60 cm, znajdujących się w nieagresywnym środowisku, z wyjątkiem podpór mostów narażonych na niszczące działanie wody i kry – nie mniejszą niż C20/25,
- b) w elementach i konstrukcjach wymienionych w pkt a):
  - znajdujących się w agresywnym środowisku lub narażonych na niszczące działanie wody i kry,
  - których najmniejszy wymiar jest nie większy niż 60 cm, nie mniejszą niż C25/30,
- c) w konstrukcjach nośnych prześlei i w elementach ich wyposażenia, w przepustach – nie mniejszą niż C25/30,
- d) w konstrukcjach sprężonych – nie mniejszą niż C30/37.

Klasy ekspozycji dla poszczególnych elementów betonowych należy przyjmować zgodnie z PN-EN 206-1:2003 [20].

### 2.3. Składniki mieszanki betonowej

Przez cały okres betonowania muszą być zapewnione dostawy identycznych składników mieszanki betonowej. W tym celu należy zgromadzić w betoniarni odpowiednie ilości kruszyw i cementu potrzebne do wylania fragmentów konstrukcji, które muszą być jednorodne (stanowią naturalną całość).

#### 2.3.1. Cement

Do wykonania betonu konstrukcyjnego powinien być stosowany cement portlandzki CEM I niskoalkaliczny:

- 1) do betonu klasy C20/25 – klasy 32,5 N,
  - 2) do betonu klasy C25/30, C30/37 – klasy 42,5 N,
  - 3) do betonu klasy C35/45 i większej – klasy 52,5 N,
- spełniający wymagania normy PN-EN 197-1:2002 [15].

Dopuszczalne jest stosowanie jedynie cementu czystego (bez dodatków).

Stosowane cementy powinny charakteryzować się następującym składem:

- 1) zawartość określona ułamkiem masowym krzemianu trójwapniowego (alitu) C<sub>3</sub>S – nie większa niż 60%,
- 2) zawartość określona ułamkiem masowym C<sub>4</sub>AF + 2 × C<sub>3</sub>A – nie większa niż 20%,
- 3) zawartość określona ułamkiem masowym glinianu trójwapniowego C<sub>3</sub>A – nie większa niż 7%,
- 4) zawartość alkaliów nie powinna przekraczać 0,6%, w przypadku kruszywa niereaktywnego 0,9%.

Przed użyciem cementu do wykonania mieszanki betonowej należy przeprowadzić kontrolę obejmującą:

- oznaczenie czasu wiązania wg PN-EN 196-3 [3],
- oznaczenie zmiany objętości wg PN-EN 196-3 [3].

Wyniki badań powinny być zgodne z wymaganiami dla cementu określonej klasy podanymi w normie PN-EN 197-1 [15].

Dla żadnej z klas cementów nie dopuszcza się występowania grudek nie dających się roznieść w palcach.

Producent cementu powinien przedstawić wyniki badań kontrolnych przynajmniej raz na miesiąc. Cement może być dopuszczony do zastosowania na podstawie:

- krajowej deklaracji zgodności z Polską Normą, nie mającą statusu normy wycofanej lub aprobatą techniczną i oznaczenia znakiem budowlanym,
- albo deklaracji zgodności z Polską Normą wprowadzającą normę zharmonizowaną na wyrób budowlany lub europejską aprobatą techniczną oraz oznaczenia CE.

Każda dostawa cementu przed rozładunkiem powinna być kontrolowana pod kątem zgodności z zamówieniem oraz pochodzenia od danego producenta.

#### 2.3.2. Kruszywo

Do betonu należy stosować kruszywo mineralne wg PN-EN 12620 o właściwościach odpowiadających wymaganiom normy PN-86-B-06712, PN-86-B-06712/A1, PN-S-10040.

Do wykonania betonu konstrukcyjnego należy stosować kruszywa naturalne według PNEN 12620 [36].

Ocena zgodności kruszyw do betonu konstrukcyjnego w drogowych obiektach inżynierskich wymagana jest według systemu oceny 2+.

Jako kruszywo grube powinny być zastosowane kruszywa naturalne o maksymalnym wymiarze ziarna nie większym niż 31,5 mm spełniające następujące wymagania podane w tablicy:

Lp.	Właściwości kruszywa	Wymagania
1	2	3
1	Uziarnienie według PN-EN 933-1 [7] w zależności od wymiaru kruszywa, kategoria nie niższa niż:	
	$D/d \leq 2$ lub $D \leq 11,2$ mm	$G_C 85/20$

**Specyfikacje Techniczne Wykonania i Odbioru Robót Budowlanych dla zadania:  
„ROZBUDOWA DROGI WOJEWÓDZKIEJ NR 459 W MIEJSCOWOŚCI NAROK”**

	$D/d > 2$ i $D > 11,2$ mm	$G_c 90/15$	
2	Tolerancja uziarnienia w zależności od wymiaru kruszywa, kategorie:		
	$D/d < 4$	$GT 15$	
	$D/d \geq 4$	$GT 17,5$	
3	Zawartość pyłów według PN-EN 933-1 [7]; kategoria nie wyższa niż:	f1,5	
4	Kształt kruszywa grubego według PN-EN 933-3 [8] lub według PN-EN 933-4 [9]; kategoria nie wyższa niż:	$FI20$ lub $SI20$	
5	Procentowa zawartość ziaren o powierzchni przekruszonej i łamanej w kruszywie grubym według PN-EN 933-5 [10], kategoria nie niższa:	$C100/0$	
6	Mrozoodporność według PN-EN 1367-6 [19] w 1 % NaCl, badana na kruszywie o wymiarze 8/16; wartość nie wyższa niż w %: oraz odporność kruszywa na rozdrabnianie według PN-EN 1097-2 [14] badana na kruszywie o wymiarze 10/14, rozdz.5; kategoria nie wyższa niż:	6	$LA_{25}$
		2	$LA_{40}$
7	„Zgorzel słoneczna” bazaltu według PN-EN 1367-3 [18], badana na kruszywie o wymiarze 10/14; kategoria :	SBLA	
8	Gęstość ziaren według PN-EN 1097-6 [16], rozdz. 7,8 lub 9:	deklarowana przez producenta	
9	Gęstość nasypowa według PN-EN 1097-3[15]	deklarowana przez producenta	
10	Nasiąkliwość według PN-EN 1097-6 [16], rozdz. 7,8 lub 9:	$WA_{24}$ deklarowana przez producenta	
11	Skład chemiczny – uproszczony opis petrograficzny według PN-EN 932-3 [6]:	deklarowany przez producenta	
12	Reaktywność alkaliczno - krzemionkowa; stopień potencjalnej reaktywności według PN-B-06714-46 [24]:	stopień potencjalnej reaktywności 0 <sub>1)</sub>	
13	Zawartość siarczanów rozpuszczalnych w kwasie według PN-EN 1744-1 [20], rozdz.12, nie wyższa niż kategoria:	$AS_{0,2}$	
14	Zawartość siarki całkowitej według PN-EN 1744-1 [20], rozdz.11; wartość nie wyższa niż w %:	1	
15	Zawartość chlorków rozpuszczalnych w wodzie według PN-EN 1744-1 [20], rozdz.7; wartość nie wyższa niż w %:	0,02	
16	Zanieczyszczenia lekkie według PN-EN 1774-1 [20] p. 14.2; wartość nie wyższa niż w %:	0,1	
17	Zawartość substancji organicznych według PN-EN 1744-1 [20], p.15.1:	barwa nie ciemniejsza niż wzorcowa	

<sup>1)</sup> w przypadku stwierdzenia, że badane kruszywo odpowiada 1 stopniowi potencjalnej reaktywności alkalicznej należy wykonać badanie dodatkowe zgodnie z PN-B-06714-34 [23]; dopuszczenie do zastosowania przy spełnieniu wymagania: reaktywność alkaliczna z cementem nie wywołująca zwiększenia wymiarów liniowych większych niż 0,1 %.

Jako kruszywo drobne powinno być stosowane kruszywo o uziarnieniu nie większym niż 4 mm, spełniającym następujące wymagania podane w tablicy:

Lp.	Właściwości kruszywa	Wymagania
-----	----------------------	-----------

**Specyfikacje Techniczne Wykonania i Odbioru Robót Budowlanych dla zadania:  
„ROZBUDOWA DROGI WOJEWÓDZKIEJ NR 459 W MIEJSCOWOŚCI NAROK”**

1	2	3
1	Uziarnienie według PN-EN 933-1 [7]; wymagana kategoria:	$G_F 85$
2	Zawartość pyłów według PN-EN 933-1 [7]; kategoria nie wyższa niż:	$f_3$
3	Tolerancje deklarowanego typowego uziarnienia kruszywa drobnego	zgodnie z tablicą C.1 w normie PN-EN 12620
4	Gęstość ziaren według PN-EN 1097-6 [16], rozdz. 7,8 lub 9	deklarowana przez producenta
5	Gęstość nasypowa według PN-EN 1097-3 [15]	deklarowana przez producenta
6	Reaktywność alkaliczno - krzemionkowa; stopień potencjalnej reaktywności według PNB-06714-46 [24]:	stopień potencjalnej reaktywności $0^{1)}$
7	Zawartość siarczanów rozpuszczalnych w kwasie według PN-EN 1744-1 [20], rozdz. 12; nie wyższa niż kategoria:	AS0,2
8	Zawartość siarki całkowitej według PN-EN 1744-1 [20], rozdz. 11; wartość nie wyższa niż w %:	1
9	Zanieczyszczenia lekkie według PN-EN 17741 [20], p. 14.2; wartość nie wyższa niż w %:	0,5
10	Zawartość substancji organicznych według PNEN 1744-1 [20], p.15.1:	barwa nie ciemniejsza niż wzorcowa

**2.4. Skład mieszanki betonowej**

**2.4.1. Ustalanie składu mieszanki betonowej**

Skład mieszanki betonowej powinien być ustalony tak, aby przy najmniejszej ilości wody zapewnić szczelne ułożenie mieszanki w wyniku zagęszczania przez wibrowanie. Skład mieszanki betonowej ustala laboratorium Wykonawcy lub wytwórni betonów i wymaga on zatwierdzenia przez Inżyniera.

Skład mieszanki betonowej powinien być ustalony zgodnie z normą PN-EN 206-1 [20] i następującymi zasadami:

- 1) skład mieszanki betonowej powinien przy najmniejszej ilości wody zapewnić szczelne ułożenie mieszanki w wyniku zagęszczania przez wibrowanie,
- 2) wartość stosunku w/c nie większa niż 0,5, W trakcie betonowania całego obiektu należy utrzymywać współczynnik w/c na tym samym poziomie. Różnice w/c dla mieszanek betonowych stosowanych w jednym obiekcie nie powinny przekraczać 0,02,
- 3) klasa konsystencji mieszanki betonowej wg metody opadu stożka badana zgodnie z PN-EN 12350-2 [22] powinna wynosić S2 (od 50 mm do 90 mm) lub S3 (od 100 do 150 mm),
- 4) stosunek poszczególnych frakcji kruszywa grubego ustalany doświadczalnie powinien odpowiadać najmniejszej jamistości. Zawartość powietrza w mieszance betonowej badana metodą ciśnieniową wg PN-EN 12350-7:2001 [23] nie powinna przekraczać:
  - wartości 2 % w przypadku niestosowania domieszek napowietrzających,
  - przedziałów wartości podanych w tablicy 2 w przypadku stosowania domieszek napowietrzających.

Tablica 2. Zawartość powietrza w mieszance betonowej z domieszkami napowietrzającymi

Lp.	Rodzaj betonu	Zawartość powietrza, w %, przy uziarnieniu kruszywa	
		0 ÷ 31,5 mm	0 ÷ 16 mm
1	Beton narażony na czynniki atmosferyczne	3 ÷ 5	3,5 ÷ 5,5
2	Beton narażony na stały dostęp wody, przed zamazaniem	4 ÷ 6	4,5 ÷ 6,5

- 5) zawartość piasku w stosie okruchowym powinna być jak najmniejsza i jednocześnie zapewniać niezbędną urabialność przy zagęszczeniu przez wibrowanie oraz nie powinna być większa niż 42 % - przy kruszywie grubym do 16 mm i 37 % przy kruszywie grubym do 31,5 mm,
- 6) optymalną zawartość piasku w mieszance betonowej ustala się następująco:
  - z ustalonym optymalnym składem kruszywa grubego wykonuje się kilka (3÷5) mieszanek betonowych o ustalonym teoretycznie stosunku c/w i o wymaganej konsystencji zawierających różną, ale nie większą od dopuszczalnej ilość piasku,

<sup>1)</sup> w przypadku stwierdzenia, że badane kruszywo odpowiada 1 stopniowi potencjalnej reaktywności alkalicznej należy wykonać badanie dodatkowe zgodnie z PN-B-06714-34; dopuszczenie do zastosowania przy spełnieniu wymagania: reaktywność alkaliczna z cementem nie wywołująca zwiększenia wymiarów liniowych większych niż 0,1 %.



**Specyfikacje Techniczne Wykonania i Odbioru Robót Budowlanych dla zadania:  
„ROZBUDOWA DROGI WOJEWÓDZKIEJ NR 459 W MIEJSCOWOŚCI NAROK”**

- za optymalną ilość piasku przyjmuje się taką, przy której mieszanka betonowa zagęszczona przez wibrowanie charakteryzuje się największą masą objętościową,
- 7) maksymalne ilości cementu w zależności od klasy betonu są następujące:
  - 400 kg/m<sup>3</sup> dla betonu klasy C20/25 i C25/30,
  - 450 kg/m<sup>3</sup> dla betonu klas C30/37 i wyższych.Dopuszcza się przekraczanie tych ilości o 10 % w uzasadnionych przypadkach za zgodą Inżyniera,
- 8) przy projektowaniu składu mieszanki betonowej zagęszczanej przez wibrowanie i dojrzewającej w warunkach naturalnych (średnia temperatura dobowo nie niższa niż 100°C), średnią wymaganą wytrzymałość na ściskanie należy określić wg wzoru :

$$f_{cm} > f_{ek} + 6 \text{ [MPa]}$$

$f_{cm}$  – średnia wytrzymałość betonu na ściskanie,

$f_{ek}$  – wytrzymałość charakterystyczna betonu na ściskanie oznaczona na próbkach sześciennych.

#### 2.4.2. Wymagane właściwości betonu

Beton do konstrukcji mostowych musi spełniać wymagania zestawione w tablicy 3.

Tablica 3. Wymagane właściwości betonu

Lp.	Cecha	Wymaganie	Metoda badań wg
1	Nasiąkliwość	Do 4 %*) Do 5 %**)	PN-88/B-06250
2	Wodoszczelność	≥ 0,8 MPa (W8)	PN-88/B-06250
3	Mrozoodporność	Ubytek masy nie większy od 5%. Spadek wytrzymałości nie większy od 20 % po 150 cyklach zamrażania i odmrażania (F150)	PN-88/B-06250

\*) dla elementów obiektów inżynierskich mających bezpośredni kontakt z wodą i z chemicznymi środkami odladzającymi

\*\*) dla pozostałych elementów obiektów inżynierskich nie określonych wyżej oraz dla prefabrykowanych elementów betonowych nawierzchniowych typu kostka brukowa, trylinka, płyty MON, płyty ażurowe, obrzeża chodnikowe itp.

### 3. SPRZĘT

#### 3.1. Ogólne wymagania dotyczące sprzętu

Ogólne wymagania dotyczące sprzętu podano w STWIORB D-M-00.00.00 „Wymagania ogólne”[1], pkt 3.

Sprzęt do wykonania robót musi uzyskać akceptację Inżyniera.

#### 3.2. Wytwórnia mieszanki betonowej

Należy korzystać wyłącznie z nowoczesnych węzłów betoniarskich zapewniających powtarzalność dozowania poszczególnych składników, domieszek i dodatków oraz mających oprzyrządowanie do pomiaru rzeczywistej wilgotności kruszywa, co pozwala na bieżąco korygować ilości wody w mieszance.

Wytwórnia powinna być zlokalizowana od miejsca wbudowania tak, aby móc przetransportować mieszankę w ciągu maksymalnie jednej godziny. Betoniarka nie może zakłócać warunków ochrony środowiska, tj. powodować zapylenia terenu, zanieczyszczenia wód i wywoływać hałasu powyżej dopuszczalnych 50 decybeli. Teren wytwórni musi być ogrodzony i zabezpieczony pod względem bhp i ppoż. Składowiska materiałów powinny być utwardzone, materiały zabezpieczone przed możliwością mieszania się poszczególnych rodzajów i frakcji. Wytwórnia powinna mieć doprowadzoną energię elektryczną i wodę. Należy przewidzieć pomieszczenia socjalne i sanitarne dla załogi oraz zlokalizować miejsce na gromadzenie odpadów. Wykonawca musi posiadać świadectwo dopuszczenia wytwórni do ruchu przez inspekcję sanitarną i władze ochrony środowiska.

Betoniarnia powinna mieć pełne wyposażenie gwarantujące właściwą jakość wytwarzanej mieszanki betonowej.

Węzeł betoniarski musi spełniać następujące warunki:

- dozowanie wagowe cementu z dokładnością 3%,
- dozowanie wagowe kruszywa z dokładnością 3%,
- dozowanie wody może być objętościowe przy pomocy objętości omierza przepływowego z dokładnością 3%,
- dozowanie domieszek z dokładnością 5%,
- musi istnieć możliwość dozowania kilku rodzajów kruszyw,
- mieszanie składników musi się odbywać w betoniarnie o wymuszonym działaniu, zabrania się stosowania betoniarek wolnospadowych,
- silosy na cement muszą mieć zapewnioną doskonałą szczelność z uwagi na wilgoć atmosferyczną.

Wytwórnia musi posiadać Zakładową Kontrolę Produkcji.

Dozatory muszą mieć aktualne świadectwo legalizacji. Składniki muszą być dozowane wagowo.

#### 3.3. Mieszanie składników

Mieszanie składników musi odbywać się wyłącznie w betoniarkach o wymuszonym działaniu (zabrania się stosowania mieszarek wolnospadowych).

#### 3.4. Zagęszczanie

Do zagęszczania mieszanki betonowej stosować wibratory wgłębne o częstotliwości min. 6000 drgań/min z buławami o średnicy nie większej od 0,65 odległości między prętami zbrojenia krzyżującymi się w płaszczyźnie poziomej.

Belki i łąty wibracyjne stosowane do wyrównywania powierzchni betonu płyt pomostów powinny charakteryzować się jednakowymi drganiami na całej długości.

#### 3.5. Warunki prowadzenia produkcji

Przed przystąpieniem do produkcji, wszystkie zespoły i urządzenia betoniarni mające wpływ na jakość produkowanej mieszanki zostaną komisyjnie sprawdzone, co zostanie potwierdzone protokołem podpisanym przez Wykonawcę i Inżyniera. Produkcja może odbywać się jedynie na podstawie receptury laboratoryjnej opracowanej przez

**Specyfikacje Techniczne Wykonania i Odbioru Robót Budowlanych dla zadania:**  
**„ROZBUDOWA DROGI WOJEWÓDZKIEJ NR 459 W MIEJSCOWOŚCI NAROK”**

---

Wykonawcę lub na jego zlecenia i zatwierdzone przez Inżyniera. Wykonawca musi mieć na budowie własne laboratorium lub też, za zgodą Inżyniera, zleci nadzór laboratoryjny niezależnemu laboratorium. Inżynier będzie dysponował własnym laboratorium lub będzie wykorzystywał laboratorium Wykonawcy, uczestnicząc w badaniach. Roboczy skład mieszanki betonowej przygotowuje Wykonawca, opracowując go na podstawie recepty laboratoryjnej. Należy umieścić go na tablicy, w widocznym miejscu dla operatora. Czas mieszania składników powinien być ustalony doświadczalnie, w zależności od składu i wymaganej konsystencji produkowanej mieszanki oraz rodzaju urządzenia mieszającego.

#### **4. TRANSPORT**

##### **4.1. Ogólne wymagania dotyczące transportu**

Ogólne wymagania dotyczące transportu podano w STWIORB D-M-00.00.00 „Wymagania ogólne”[1], pkt 4.

##### **4.2. Transport i przechowywanie cementu**

###### **4.2.1. Przechowywanie cementu**

Cement workowany powinien być składowany w składach otwartych (w wydzielonych miejscach zadaszonych na otwartym terenie, zabezpieczonych z boków przed opadami) lub w magazynach zamkniętych (budynek lub pomieszczeniach o szczelnym dachu i ścianach). Podłoga składów otwartych powinny być twarde i suche, odpowiednio pochylone, zabezpieczające cement przed ściekami wody deszczowej i zanieczyszczeń. Podłogi magazynów zamkniętych powinny być suche i czyste, zabezpieczające cement przed zawilgoceniem i zanieczyszczeniem.

Cement luzem powinien być przechowywany w magazynach specjalnych (zbiornikach stalowych lub betonowych) przystosowanych do pneumatycznego załadunku i wyładunku cementu luzem, zaopatrzonych w urządzenia do przeprowadzania kontroli objętości cementu znajdującego się w zbiorniku lub otwory do przeprowadzania pomiarów poziomu cementu, włączy do oczyszczenia oraz klamry na wewnętrznych ścianach.

Dopuszczalny okres przechowywania cementu zależy od miejsca składowania:

- okres przechowywania w magazynach zamkniętych i zbiornikach nie powinien być dłuższy od gwarantowanego przez producenta okresu zachowania cech normowych cementu
- okres przechowywania w składach otwartych nie powinien być dłuższy niż 10 dni.

Technika przechowywania cementu:

- a) przechowywanie cementu workowanego:  
poszczególne partie, a w nich rodzaje i klasy wytrzymałościowe cementu powinny być układane w oddzielnych stosach. Między stosami ułożonych worków należy pozostawić wolne przestrzenie umożliwiające dostęp do poszczególnych stosów. Szerokość dróg przejazdowych powinna być dostosowana do używanego w magazynie środka transportu,
- b) przechowywanie cementu luzem:  
w każdym ze zbiorników należy przechowywać cement jednego rodzaju i jednej klasy wytrzymałościowej, pochodzący od jednego dostawcy,
- c) znakowanie przechowywanego cementu:  
stosy worków z cementem oraz zbiorniki stacji przesypowych u odbiorców powinny być zaopatrzone w tabliczki zawierające informacje o rodzaju i klasie cementu, nazwę wytwórni i miejscowość, masę cementu w partii i datę wysyłki.

###### **4.2.2. Transport cementu**

Do transportu cementu luzem należy stosować cementowagony i cementosamochody wyposażone we wsypy umożliwiające grawitacyjne napełnianie zbiorników i urządzenie do ładowania i wyładunku cementu. Cement wysyłany luzem powinien mieć identyfikator zawierający dane zgodnie z PN-EN 197-1:2002 [15].

Do każdej partii dostarczanego cementu powinien być dołączony dokument dostawy zawierający dane oraz sygnaturę odbiorczą kontroli jakości wg PN-B-197-1[15]. Każda partia cementu, dla której wydano oddzielne świadectwo jakości powinna być przechowywana osobno w sposób umożliwiający jej łatwe rozróżnienie.

##### **4.3. Transport i magazynowanie kruszywa**

Kruszywo należy transportować i przechowywać w warunkach zabezpieczających je przed rozfrakcjonowaniem, zanieczyszczeniem oraz zmieszaniem z kruszywem innych klas petrograficznych, asortymentów, marek i gatunków. Kruszywo powinno być składowane na dobrze zagęszczonym i odwodnionym podłożu.

##### **4.4. Ogólne zasady transportu masy betonowej**

Masę betonową należy transportować środkami nie powodującymi segregacji ani zmian w składzie masy w stosunku do stanu początkowego. Masę betonową można transportować mieszalnikami samochodowymi („gruszkami”). Ilość „gruszek” należy dobrać tak, aby zapewnić wymaganą szybkość betonowania z uwzględnieniem odległości dowozu, czasu twardnienia betonu oraz koniecznej rezerwy w przypadku awarii samochodu. Niedozwolone jest stosowanie samochodów skrzyniowych ani wywrotek.

Czas trwania transportu i jego organizacja powinny zapewniać dostarczenie do miejsca układania masy betonowej o takiej konsystencji, jaka została ustalona dla danego sposobu zagęszczania i rodzaju konstrukcji. Czas transportu i wbudowania mieszanki nie powinien być dłuższy niż:

- 90 minut przy temperaturze otoczenia nie wyższej niż + 15°C,
- 70 minut przy temperaturze otoczenia + 20°C,
- 30 minut przy temperaturze otoczenia nie niższej niż + 30°C,
- w celu przedłużenia czasu transportu należy stosować domieszki opóźniające czas wiązania w ilościach zgodnych z kartą techniczną.

Mieszankę powinno się dostarczać do miejsca ułożenia w pojemnikach o konstrukcji umożliwiającej łatwe ich opróżnianie.

Do dostarczania mieszanki na odległość nie większą niż 10 m dopuszcza się stosowanie przenośników taśmowych jednoekcyjnych przy zachowaniu następujących warunków:

**Specyfikacje Techniczne Wykonania i Odbioru Robót Budowlanych dla zadania:**  
**„ROZBUDOWA DROGI WOJEWÓDZKIEJ NR 459 W MIEJSCOWOŚCI NAROK”**

---

- a) mieszanka betonowa powinna być konsystencji S2 lub S3,
- b) szybkość posuwu taśmy nie powinna być większa niż 1 m/s,
- c) kąt pochylenia przenośnika nie powinien być większy niż 18° przy transporcie do góry i 12° przy transporcie w dół,
- d) przenośnik powinien być wyposażony w urządzenie do równomiernego wysypywania masy oraz do zgarniania zaprawy i zaczynu z taśmy przy jej ruchu powrotnym przy czym zgarnięty materiał powinien być stopniowo wprowadzony do dostarczanej masy betonowej.

Przy betonowaniu słupów, korpusów podpór oraz wysokich ścian przyczółków do transportu betonu powinno się używać rynien lub lejów zsypanych. Wysokość, z której spada mieszanka betonowa nie powinna wynosić więcej niż 0,5 m. Mieszankę betonową można transportować za pośrednictwem rynien zsypanych z wysokości do 3,0 m, a za pomocą leja zsypanego – do 8,0 m.

## **5. WYKONANIE ROBÓT**

### **5.1. Ogólne zasady wykonywania robót**

Ogólne zasady wykonywania robót podano w STWIORB D-M-00.00.00 „Wymagania ogólne”[1], pkt 5.

### **5.2. Zalecenia ogólne**

#### **5.2.1. Zgodność wykonywania robót z dokumentacją**

Sposób wykonania robót powinien być zgodny z dokumentacją projektową, STWIORB oraz z wymaganiami norm PN-EN 206-1 [20], PN-S-10040 [13] oraz dokumentacją technologiczną dostarczoną przez Wykonawcę i zatwierdzoną przez Inżyniera.

Dokumentacja technologiczna dostarczona przez Wykonawcę powinna zawierać projekt organizacji i harmonogram robót uwzględniający wszystkie warunki, w jakich będą wykonywane roboty betoniarskie, projekty wykonawcze rusztowań i deskowań, projekt technologiczny betonowania.

Projekt technologiczny betonowania powinien obejmować:

- projekt dróg dojazdowych i technologicznych,
- wybór składników betonu,
- opracowanie receptur laboratoryjnych i roboczych,
- sposób wytwarzania mieszanki betonowej,
- sposób transportu mieszanki betonowej,
- projekt betonowania uwzględniający ustawienie pomp podających beton i sposób dojazdu betonowozów,
- kolejność i sposób betonowania,
- wskazanie przerw roboczych i sposobu łączenia betonu w przerwach,
- sposób pielęgnacji betonu,
- warunki rozformowania konstrukcji,
- metodologię naprawy ewentualnych błędów wykonania, w tym naprawy powierzchni betonu,
- zestawienie koniecznych badań.

#### **5.2.2. Zakres robót**

Podstawowe czynności przy wykonywaniu robót obejmują:

- 1) roboty przygotowawcze (w tym wykonanie deskowań i rusztowań),
- 2) wytworzenie mieszanki betonowej,
- 3) podawanie, układanie i zagęszczanie mieszanki betonowej,
- 4) pielęgnację betonu,
- 5) rozbiórkę deskowań i rusztowań,
- 6) wykańczanie powierzchni betonu,
- 7) roboty wykończeniowe.

### **5.3. Roboty przygotowawcze**

Przed przystąpieniem do robót betoniarskich, powinna być stwierdzona przez Inżyniera prawidłowość wykonania wszystkich robót poprzedzających betonowanie, a w szczególności:

- prawidłowość wykonania deskowań, rusztowań, usztywnień pomostów itp.,
- prawidłowość wykonania zbrojenia,
- zgodność rzędnych z dokumentacją projektową,
- czystość deskowania oraz obecność wkładek dystansowych zapewniających wymaganą wielkość otuliny.
- przygotowanie powierzchni betonu uprzednio ułożonego w miejscu przerwy roboczej,
- prawidłowość wykonania wszystkich robót zanikających, między innymi wykonania przerw dylatacyjnych, warstw izolacyjnych, ułożenia łożysk itp.,
- prawidłowość rozmieszczenia i niezmienność kształtu elementów wbudowywanych w betonową konstrukcję (kanały, wpusty, sączki, kotwy, rury itp.),
- gotowość sprzętu i urządzeń do prowadzenia betonowania.

#### **5.3.1. Deskowania**

Należy zapewnić wysoką jakość deskowania i jego montażu.

Wykonawca dostarczy projekt techniczny deskowań wykonany w oparciu o rysunki zawarte w dokumentacji projektowej lub wg własnego opracowania. Projekt deskowań powinien być każdorazowo oparty na obliczeniach statycznych. Ustalona konstrukcja deskowań powinna być sprawdzona na siły wywołane parciem świeżej masy betonowej i uderzenia przy jej wylewaniu z pojemników z uwzględnieniem szybkości betonowania, sposobu zagęszczenia i obciążania pomostami roboczymi. Poza tym w trakcie projektowania deskowania należy uwzględnić szerokość deskowania, kierunek jego ułożenia, podział na odcinki, rozstaw i rozmieszczenie kotew, aby ze względu na właściwość betonu do odwzorowania powierzchni deskowania, nie doprowadzić do wizualnego zaburzenia zaplanowanej kompozycji architektonicznej.

**Specyfikacje Techniczne Wykonania i Odbioru Robót Budowlanych dla zadania:**  
**„ROZBUDOWA DROGI WOJEWÓDZKIEJ NR 459 W MIEJSCOWOŚCI NAROK”**

---

Wykonanie deskowań powinno uwzględniać podniesienie wykonawcze związane ze strzałką konstrukcji, ugięciem i osiadaniem rusztowań pod wpływem ciężaru ułożonego betonu.

Konstrukcja deskowania powinna spełniać następujące warunki:

- a) zapewniać odpowiednią sztywność i niezmienność kształtu konstrukcji,
- b) zapewniać odpowiednią szczelność. W tym celu należy stosować uszczelki na łączeniach elementów deskowania, które zapewnią jego pełną szczelność i pozwolą uniknąć nawet najmniejszych wycieków. Połączenia na śruby między płytami są niedozwolone. Większe wypływy mogą prowadzić nie tylko do zmian barwy betonu, ale także do odsłonięcia ziaren kruszywa i powstania „gniazd żwirowych”, a w szczególności nawet do osłabienia nośności konstrukcji. Nieszczelne deskowania mogą też być przyczyną powstawania tzw. „firanek” na powierzchni betonu, powstałych w wyniku wykonywania elementu w sekcjach poziomych i naciekania mleczka z warstwy wbudowywanej w warstwę już związaną. Powyższe wady powierzchni betonu są niedopuszczalne,
- c) wykazywać odporność na deformację pod wpływem warunków atmosferycznych,
- d) powierzchnie deskowań stykające się z betonem powinny być pokryte warstwą środka adhezyjnego, zaakceptowanego przez Inżyniera. Do deskowań należy stosować środki adhezyjne, przy przestrzeganiu warunków:
  - należy właściwie dobrać środek do warunków atmosferycznych,
  - środek należy równomiernie nanieść na powierzchnię deskowania,
  - nadmiar środka należy zebrać (zbyt duża ilość może spowodować odbarwienia powierzchni),
- e) zapewniać wykończenie powierzchni betonu, zgodnie z wymaganiami dokumentacji projektowej,  
W celu uzyskania jednolitej powierzchni widocznych powierzchni betonowych:
  - w przypadku deskowania drewnianego należy stosować deskowania z tego samego gatunku drewna, ponieważ różne gatunki powodują powstawanie innych odcieni powierzchni betonu. Z tego samego powodu nie należy stosować do betonowania jednego elementu deskowań nowych i używanych,
  - w przypadku deskowania ze sklejki wodoodpornej należy dążyć do wyeliminowania możliwości wystąpienia tzw. „marmurków” powstających w wyniku osadzania się kropeł wody na niechłonnej powierzchni deskowania (lokalnie powstają wówczas miejsca o różnych wartościach w/c, które prowadzą do powstawania jasnych i ciemnych plam, beton o mniejszym w/c ma ciemniejszy kolor, zaś beton o wyższym w/c jest jaśniejszy,
  - w przypadku deskowania stalowego należy dążyć do wyeliminowania powstawania odbarwień w postaci rdzawych plam.

Deskowania powinny być przed wypełnieniem mieszanką betonową dokładnie sprawdzone i odebrane, aby wykluczały możliwość jakichkolwiek zniekształceń lub odchyłeń w wymiarach betonowej konstrukcji. Wykonawca powinien zawiadomić Inżyniera, o tym że deskowanie jest gotowe do wypełnienia betonem, na tyle wcześniej, aby Inżynier był w stanie dokonać inspekcji deskowania przed ułożeniem betonu.

Dopuszcza się następujące odchylenia deskowań od wymiarów nominalnych przewidzianych dokumentacją projektową:

- rozstaw żeber deskowań  $\pm 0,5\%$  i nie więcej niż 2 cm,
- grubość desek jednego elementu deskowania:  $\pm 0,2$  cm,
- odchylenie deskowań od prostoliniowości lub od płaszczyzny o 1%,
- odchylenie ścian od pionu o  $\pm 0,2\%$ , lecz nie więcej niż 0,5 cm,
- wybrzuszenie powierzchni o  $\pm 0,2$  cm na odcinku 3 m,
- odchyłki wymiarów wewnętrznych deskowania (przekrojów betonowych):
  - 0,2% wysokości lecz nie więcej niż -0,5 cm,
  - +0,5% wysokości, lecz nie więcej niż +2 cm,
  - 0,2% grubości (szerokości), lecz nie więcej niż -0,2 cm,
  - +0,5% grubości (szerokości), lecz nie więcej niż +0,5 cm.

*Dopuszczalne ugięcia deskowań:*

- 1/200 l - w deskach i belkach pomostów,
- 1/400 l - w deskach deskowań widocznych powierzchni mostów betonowych i żelbetowych,
- 1/250 l - w deskach deskowań niewidocznych powierzchni mostów betonowych i żelbetowych.

Wszystkie deskowania powinny być tego samego typu, dostarczone przez jednego producenta. Wszystkie krawędzie betonu powinny być ścięte pod kątem 45° za pomocą listwy trójkątnej o boku 15 do 25 cm. Listwy te muszą być następnie usuwane z wykonanej konstrukcji.

### **5.3.2. Rusztowania**

Rusztowania i ich posadowienie dla ustroju niosącego należy wykonać według projektu technologicznego, opartego na obliczeniach statyczno-wytrzymałościowych. Rusztowania muszą uwzględniać podniesienie wykonawcze ustroju niosącego (podane w dokumentacji projektowej) oraz wpływ osiadania samych podpór tymczasowych przyjętych przez Wykonawcę. Sposób posadowienia rusztowania mostów należy uzgodnić z administratorem cieku lub rzeki oraz uzyskać wszelkie pozwolenia.

W konstrukcji rusztowań można dopuścić następujące odchylenia od wymiarów lub położenia:

- a) zmniejszenie przekroju elementu nie więcej niż o 15%,
- b) odchylenie rozstawu pali lub ram do 5%, lecz nie więcej niż o 20 cm,
- c) odchylenie od pionu pali lub ram do 0,01 radiana w mierze łukowej, lecz nie więcej niż wychylenie o  $\pm 10$  cm w poziomie w mierze liniowej,
- d) różnice w rozstawie belek poprzecznych (oczepów) lub podłużnic (rygli lub dźwigarków) o  $\pm 20$  cm,
- e) różnice w położeniu górnej krawędzi oczepu +2 cm i -1 cm,
- f) strzałki różne od obliczeniowych do 10%.

**Specyfikacje Techniczne Wykonania i Odbioru Robót Budowlanych dla zadania:**  
**„ROZBUDOWA DROGI WOJEWÓDZKIEJ NR 459 W MIEJSCOWOŚCI NAROK”**

---

Na wierzchu rusztować powinny być pomosty z desek z obustronnymi poręczami wysokości co najmniej 1,10 m i z krawężnikami wysokości 0,15 m.

#### **5.4. Wytworzenie mieszanki betonowej**

Wytwarzanie mieszanki betonowej powinno się odbywać wyłącznie w wyspecjalizowanym zakładzie produkcji betonu, który może zapewnić spełnienie żądanych w STWIORB wymagań. Wykonywanie masy betonowej powinno odbywać się na podstawie recepty roboczej zaakceptowanej przez Inżyniera. Zakład powinien posiadać Zakładową Kontrolę Produkcji.

Dane dotyczące mieszanki roboczej powinny być umieszczone w sposób trwały na tablicy, w odniesieniu do 1 m<sup>3</sup> betonu i do jednego zarobu. Tablice powinny być ustawiane w pobliżu miejsca mieszania mieszanki betonowej.

Przygotowując mieszankę betonową cement i kruszywo powinno się dozować wyłącznie wagowo z dokładnością  $\pm 3\%$ , domieszki i dodatki stosowane w ilościach  $\leq 5\%$  w stosunku do masy cementu z dokładnością  $\pm 5\%$ , a wodę można dozować objętościowo z dokładnością 3%. Wagi powinny być kontrolowane co najmniej raz w roku. Urządzenia dozujące wodę i płynne domieszki powinny być sprawdzane co najmniej raz w miesiącu. Przy dozowaniu składników powinno się uwzględniać korektę związaną ze zmiennym zawilgoceniem kruszywa.

Składniki powinno się mieszać wyłącznie w betoniarkach przeciwbieżnych. Czas mieszania powinien być ustalony doświadczalnie w zależności od składu mieszanki betonowej oraz od rodzaju urządzenia mieszającego, do momentu uzyskania jednorodnego wyglądu mieszanki betonowej, jednak nie powinien być krótszy niż 2 minuty.

Domieszki, jeśli są stosowane, należy dodawać podczas zasadniczego procesu mieszania, z wyjątkiem domieszek znacznie redukujących ilość wody i domieszek redukujących ilość wody, które można dodawać po zasadniczym procesie mieszania. W drugim przypadku mieszankę betonową należy powtórnie mieszać do momentu, aż domieszka będzie całkowicie rozproszona w zarobie lub ładunku oraz osiągnie swoją pełną skuteczność.

#### **5.5. Podawanie, układanie i zagęszczanie mieszanki betonowej**

##### **5.5.1. Roboty przed przystąpieniem do układania mieszanki betonowej**

Przed przystąpieniem do układania betonu należy sprawdzić prawidłowość wykonania wszystkich robót poprzedzających betonowanie, zgodnie z pktm 5.3.

Deskowanie należy pokryć środkiem antyadhezyjnym dopuszczonym do stosowania w budownictwie.

Należy pamiętać o wykonaniu wszelkiego rodzaju otworów, nisz, zagłębień, zamocowań zgodnie z dokumentacją projektową. Wszystkie konsekwencje wynikające z braku lub nieprawidłowości tych elementów obciążają całkowicie Wykonawcę zarówno jeśli chodzi o późniejsze rozkucia i naprawy, jak i ewentualne opóźnienia w wykonaniu prac własnych i towarzyszących (wykonywanych przez innych podwykonawców).

##### **5.5.2. Układanie mieszanki betonowej**

###### **5.5.2.1. Wymagania ogólne**

Przy stosowaniu pomp do układania mieszanki betonowej wymaga się sprawdzenia ustalonej konsystencji mieszanki betonowej przy wylocie.

Mieszanki betonowej nie należy zrzucić z wysokości większej niż 0,75 m od powierzchni, na którą spada. W przypadku gdy wysokość ta jest większa, należy mieszankę podawać za pomocą rynny zsypanej (do wysokości 3,0 m) lub leja zsypanej teleskopowej (do wysokości 8,0 m).

Przy wykonywaniu elementów konstrukcji monolitycznych należy przestrzegać dokumentacji technologicznej, która powinna uwzględniać następujące zalecenia:

- w fundamentach i korpusach podpór mieszankę betonową należy układać bezpośrednio z pojemnika lub rurociągu pompy, bądź też za pośrednictwem rynny, warstwami o grubości do 40 cm, zagęszczając wibrаторami wgłębnyimi,
- przy wykonywaniu płyt mieszankę betonową należy układać bezpośrednio z pojemnika lub rurociągu pompy,
- przy betonowaniu chodników, gzymsów, wsporników, zamków i stref przydyktacyjnych stosować wibratory wgłębne,
- przerwa w układaniu poszczególnych warstw nie powinna być dłuższa niż 15 min.

###### **5.5.2.2. Betonowanie podwodne**

Betonowanie podwodne należy wykonywać przy spełnieniu następujących wymagań:

- leje przenośne o średnicach od 0,15 m do 0,20 m poszerzone stożkowo w górnej części w celu łatwiejszego wprowadzenia mieszanki betonowej, lub odpowiednie leje nieruchome należy opuścić do dna i w tym położeniu wypełnić mieszanką betonową, aby następna porcja mieszanki, która będzie wrzucana do leja nie przechodziła przez warstwę wody,
- stopniowemu podnoszeniu leja powinien towarzyszyć wypływ od dołu mieszanki betonowej,
- w przypadku większych wymiarów betonowanych elementów, należy mieszankę rozprzodzać równomiernie na spodniej obudowie przestrzeni, korzystając z ruchomego lub elastycznego rękawa,
- w przypadku mniejszych wymiarów elementu, np. w rurach, mieszanka wypływająca ze stacjonarnej rury powinna wypełniać całą przestrzeń, tworząc spłaszczony stożek.

##### **5.5.3. Zagęszczanie mieszanki betonowej**

Przy zagęszczaniu mieszanki betonowej należy stosować następujące warunki:

- wibratory wgłębne należy stosować o częstotliwości min. 6000 drgań na minutę, z buławami o średnicy nie większej niż 0,65 odległości między prętami zbrojenia leżącymi w płaszczyźnie poziomej,
- podczas zagęszczania wibrаторami wgłębnyimi nie wolno dotykać zbrojenia ani deskowania buławą wibratora,
- podczas zagęszczania wibrаторami wgłębnyimi należy zagłębiać buławę na głębokość 5÷8 cm w warstwę poprzednią i przytrzymać buławę w jednym miejscu w czasie 20÷30 s, po czym wyjmować powoli w stanie wibrującym, prędkość wyciągania buławy nie powinna być większa niż 8cm/s,
- kolejne miejsca zagłębienia buławy powinny być od siebie oddalone o 1,4 R, gdzie R jest promieniem skutecznego działania wibratora. Odległość ta zwykle wynosi 0,35÷0,7 m,

**Specyfikacje Techniczne Wykonania i Odbioru Robót Budowlanych dla zadania:**  
**„ROZBUDOWA DROGI WOJEWÓDZKIEJ NR 459 W MIEJSCOWOŚCI NAROK”**

---

- grubość płyt zagęszczanych wibratorami nie powinna być mniejsza niż 12 cm; płyty o mniejszej grubości należy zagęszczać za pomocą łat wibracyjnych,
- belki (łaty) wibracyjne powinny być stosowane do wyrównania powierzchni betonu płyt pomostów i charakteryzować się jednakowymi drganiami na całej długości,
- czas zagęszczania wibratorem powierzchniowym lub belką (łatą) wibracyjną w jednym miejscu powinien wynosić od 30 do 60 s,
- wibratory przyczepne mogą być stosowane do zagęszczania mieszanki betonowej w elementach nie grubszych niż 0,5 m, przy jednostronnym dostępie oraz 2,0 m przy obustronnym,
- zasięg działania wibratorów przyczepnych wynosi zwykle od 20 do 50 cm w kierunku głębokości i od 1,0 do 1,5 m w kierunku długości elementu. Rozstaw wibratorów należy ustalić doświadczalnie, tak aby nie powstawały martwe pola. Mocowanie wibratorów powinno być trwałe i sztywne,
- górny obszar elementów pionowych powinien być wtórnie zawibrowany.

Oprzyrządowanie, czasy i sposoby wibrowania powinny być uzgodnione i zatwierdzone przez Inżyniera.

Zabrania się wyładunku mieszanki w jedną hałdę i rozprowadzenie jej przy pomocy wibratorów.

#### **5.5.4. Przerwy w betonowaniu**

Przerwy w betonowaniu należy sytuować w miejscach uprzednio przewidzianych w dokumentacji projektowej i uzgodnionych z Inżynierem. Ukształtowanie powierzchni betonu w przerwie roboczej powinno być uzgodnione z Inżynierem, a w prostszych przypadkach można się kierować zasadą, że powinna ona być prostopadła do kierunku naprężeń głównych, ukształtowana i zlokalizowana zgodnie z PN-EN 1994-2:2010 i PN-EN 1992-2:2010 [14]. Powierzchnia betonu w miejscu przerwania betonowania powinna być starannie przygotowana do połączenia betonu stwardniałego ze świeżym przez:

- usunięcie z powierzchni betonu stwardniałego luźnych okruszków betonu oraz warstwy pozostałego szklawa cementowego,
- narzucenie warstwy kontaktowej z gęstego zaczynu cementowego o grubości 2+3 mm lub zaprawy cementowej 1:1 o grubości 5 mm; dopuszcza się stosowanie warstw szczepnych, dla których Wykonawca przedstawi aprobatę techniczną wydaną przez IBDiM,
- obfite zwilżenie wodą.

Powyższe zabiegi należy wykonać bezpośrednio przed rozpoczęciem betonowania.

W przypadku przerwy w układaniu betonu zagęszczonego przez wibrowanie, wznowienie betonowania nie powinno się odbyć później niż w ciągu 3 godzin lub po całkowitym stwardnieniu betonu. Jeżeli temperatura powietrza jest wyższa niż 20°C to czas trwania przerwy nie powinien przekraczać 2 godzin. Po wznowieniu betonowania należy unikać dotykania wibratorem deskowania, zbrojenia i poprzednio ułożonego betonu.

#### **5.5.5. Warunki atmosferyczne przy układaniu mieszanki betonowej i wiązaniu betonu**

##### **a) Temperatura otoczenia**

Betonowanie konstrukcji należy wykonywać wyłącznie w temperaturach nie niższych niż plus 5°C, zachowując warunki umożliwiające uzyskanie przez beton wytrzymałości co najmniej 15 MPa przed pierwszym zamarznięciem. Uzyskanie wytrzymałości 15 MPa powinno być zbadane na próbkach przechowywanych w takich samych warunkach jak zabetonowana konstrukcja.

W wyjątkowych przypadkach dopuszcza się betonowanie w temperaturze do -5°C, jednak wymaga to zgody Inżyniera oraz zapewnienia mieszance betonowej temperatury +20°C w chwili układania i zabezpieczenia uformowanego elementu przed utratą ciepła w czasie co najmniej 7 dni i uzyskania przez niego wytrzymałości 15 MPa. . Przez ten okres temperatura mieszanki betonowej i świeżego betonu nie może być niższa niż 5°C.

Temperatura mieszanki betonowej w chwili opróżniania betoniarki nie powinna być wyższa niż 35°C.

Temperatura mieszanki w momencie dostarczenia nie powinna być niższa niż 5°C.

##### **b) Zabezpieczenie robót betonowych podczas opadów**

Przed przystąpieniem do betonowania należy przygotować sposób postępowania na wypadek wystąpienia ulewnego deszczu. Konieczne jest przygotowanie odpowiedniej ilości osłon wodoszczelnych dla zabezpieczenia odkrytych powierzchni świeżego betonu. Niedopuszczalne jest betonowanie w czasie deszczu bez stosowania odpowiednich zabezpieczeń.

#### **5.6. Pielęgnacja betonu**

Bezpośrednio po zakończeniu betonowania zaleca się przykrycie powierzchni betonu lekkimi osłonami wodoszczelnymi zapobiegającymi odparowaniu wody z betonu i chroniącymi beton przed deszczem i nasłonecznieniem.

Przy temperaturze otoczenia wyższej niż +5°C należy nie później niż po 12 godzinach od zakończenia betonowania rozpocząć pielęgnację wilgotnościową betonu i prowadzić ją co najmniej przez 7 dni (przez polewanie co najmniej 3 razy na dobę). Przy temperaturze +15°C i wyższej, beton należy polewać w ciągu pierwszych 3 dni co 3 godziny w dzień i co najmniej raz w nocy, a w następne dni jak wyżej.

Nanoszenie błon nieprzepuszczających wody jest dopuszczalne tylko wtedy, gdy beton nie będzie się łączył z następną warstwą konstrukcji monolitycznej, a także gdy nie są stawiane specjalne wymagania odnośnie jakości pielęgnowanej powierzchni.

Woda stosowana do polewania betonu powinna spełniać wymagania normy PN-EN 1008:2004 [10].

W czasie dojrzewania betonu elementy powinny być chronione przed uderzeniami i drganiami przynajmniej do chwili uzyskania przez niego wytrzymałości na ściskanie co najmniej 15 MPa.

W trakcie dojrzewania betonu należy przestrzegać warunku, aby beton w poszczególnych elementach obiektu dojrzewał w takiej samej temperaturze. Szczególnie jest to istotne w przypadku stosowania elektronagrzewu w celu

**Specyfikacje Techniczne Wykonania i Odbioru Robót Budowlanych dla zadania:**  
**„ROZBUDOWA DROGI WOJEWÓDZKIEJ NR 459 W MIEJSCOWOŚCI NAROK”**

---

zabezpieczenia betonu przed zmrożeniem. Należy wówczas zachować wyjątkowy „reżim technologiczny” polegający na ścisłej kontroli czasu nagrzewania i temperatury betonu w konstrukcji.

Rozformowanie konstrukcji może nastąpić po okresie określonym w dokumentacji projektowej.

#### **5.7. Rozbiórka deskowań i rusztowań**

Rozformowanie konstrukcji, może nastąpić po osiągnięciu przez beton pełnej wytrzymałości projektowej i po okresie dojrzwania określonym w STWIORB i dokumentacji projektowej. Wcześniejsze rozformowanie elementów konstrukcji jest możliwe jedynie po uzgodnieniu z projektantem i akceptacji Inżyniera.

#### **5.8. Wykańczanie powierzchni betonu**

Dla widocznych powierzchni betonowych obowiązują następujące wymagania:

- a) wszystkie betonowe powierzchnie muszą być gładkie i równe, bez zagłębień, wybrzuszeń ponad powierzchnię,
- b) pęknięcia i rysy są niedopuszczalne,
- c) równość górnej powierzchni ustroju nośnego przeznaczonej pod izolację powinna odpowiadać wymaganiom producenta zastosowanej hydroizolacji i STWIORB określającej warunki układania hydroizolacji,
- d) kształtowanie odpowiednich spadków poprzecznych i podłużnych powinno następować podczas betonowania elementu. Wyklucza się szpachlowanie konstrukcji po rozdeskowaniu. Powierzchnię płyty powinno się wyrównywać podczas betonowania łatami wibracyjnymi. Odchylenie równości powierzchni zmierzone na łacie długości 4,0 m nie powinno przekraczać 1,0 cm,
- e) ostre krawędzie betonu po rozdeskowaniu powinny być oszlifowane; jeżeli dokumentacja projektowa nie przewiduje specjalnego wykończenia powierzchni betonowych konstrukcji, to bezpośrednio po rozebraniu deskowań należy wszystkie wystające nierówności wyrównać za pomocą tarcz karborundowych i czystej wody,
- f) gładkość powierzchni powinna cechować się brakiem lokalnych progów, raków, wgłębień i wybruszeń, wystających ziaren kruszywa itp. Dopuszczalne są lokalne nierówności do 3 mm lub wgłębienia do 5 mm,
- g) ewentualne łączniki stalowe (druć, śruby itp.), które spełniały funkcję stężeń deskowań lub inne i wystają z betonu po rozdeskowaniu, powinny być obcięte przynajmniej 1 cm pod wykończoną powierzchnią betonu, a otwory powinny być wypełnione zaprawą cementową.

Wszystkie uszkodzenia powierzchni powinny być naprawione na koszt Wykonawcy. Części wystające powinny być skute lub zeszlifowane, a zagłębienia wypełnione betonem zwykłym o składzie zatwierdzonym przez Inżyniera. Bardzo duże ubytki i nierówności płyty przekraczające 2 cm należy naprawić betonem cementowym bezskurczowym wykonanym wg specjalnej technologii zatwierdzonej przez Inżyniera. Pęcherze, raki i inne mniejsze uszkodzenia betonu powinny być naprawione drobno- lub gruboziarnistą zaprawą naprawczą lub ich kombinacją w zależności od wielkości uszkodzenia. Należy przy tym odpowiednio dobrać kolor zaprawy do kolorystyki naprawianego elementu.

#### **5.9. Roboty wykończeniowe**

Roboty wykończeniowe powinny być zgodne z dokumentacją projektową i STWIORB. Do robót wykończeniowych należą prace związane z dostosowaniem wykonanych robót do istniejących warunków terenowych, takie jak:

- odtworzenie elementów czasowo usuniętych,
- roboty porządkujące otoczenie terenu robót.

### **6. KONTROLA JAKOŚCI ROBÓT**

#### **6.1. Ogólne zasady kontroli jakości robót**

Ogólne zasady kontroli jakości robót podano w STWIORB D-M-00.00.00 [1] „Wymagania ogólne”, pkt 6.

#### **6.2. Badania przed przystąpieniem do robót**

Przed przystąpieniem do robót Wykonawca powinien:

- a) uzyskać wymagane dokumenty, dopuszczające wyroby budowlane do obrotu i powszechnego stosowania (oznaczenie CE lub znakiem budowlanym, ew. deklaracje zgodności, aprobaty techniczne lub badania materiałów wykonane przez dostawców itp.) i na ich podstawie sprawdzić właściwości zastosowanych materiałów na zgodność z wymaganiami podanymi w STWIORB.

Do oznakowania CE producent lub jego przedstawiciel jest zobowiązany dołączyć dodatkowe informacje zawierające:

- określenie, siedzibę i adres producenta oraz adres zakładu produkującego wyrób budowlany,
- określenie, siedzibę i adres upoważnionego przedstawiciela,
- ostatnie dwie cyfry roku w którym umieszczono znakowanie CE na wyrobie budowlanym,
- numer certyfikatu zgodności, jeśli taki certyfikat był wymagany,
- dane umożliwiające identyfikację cech i deklarowanych właściwości użytkowych wyrobu budowlanego, jeżeli wynika to ze zharmonizowanej specyfikacji technicznej wyrobu.

Do wyrobu budowlanego oznakowanego znakiem budowlanym producent zobowiązany jest dołączyć:

- określenie, siedzibę i adres producenta oraz adres zakładu produkującego wyrób budowlany,
  - identyfikację wyrobu budowlanego zawierającą: nazwę, nazwę handlową, typ, odmianę, gatunek i klasę według specyfikacji technicznej,
  - numer i rok publikacji Polskiej Normy wyrobu lub aprobaty technicznej, z którą potwierdzono zgodność wyrobu budowlanego,
  - numer i datę wystawienia krajowej deklaracji zgodności,
  - inne dane, jeżeli wynika to ze specyfikacji technicznej,
  - nazwę jednostki certyfikującej, jeżeli taka jednostka brała udział w zastosowanym systemie oceny zgodności wyrobu budowlanego,
- b) wykonać własne badania właściwości materiałów przeznaczonych do wykonania robót, określone w pkt 6.3 lub przez Inżyniera.

Wszystkie dokumenty oraz wyniki badań Wykonawca przedstawia Inżynierowi do akceptacji.

### 6.3. Badania składników mieszanki betonowej

Bezpośrednio przed użyciem cementu do wykonania mieszanki betonowej należy przeprowadzić kontrolę obejmującą:

- oznaczenie czasu wiązania wg PN-EN 196-3 [3],
- oznaczenie zmiany objętości wg PN-EN 196-3 [3],
- obecności grudek gliny.

Wyniki badań powinny odpowiadać wymaganiom podanym w tablicy 4.

Tablica 4. Wymagania dla cementu

Klasa cementu	Wytrzymałość na ściskanie, MPa,				Początek czasu wiązania, min	Staość objętości (rozszerzalność), mm
	Wczesna		Normowa, po 28 dniach			
	po 2 dniach	po 7 dniach				
Klasa 32,5	-	≥ 16	≥ 32,5	≤ 52,5	≥ 75	≤ 10
Klasa 42,5	≥ 10	-	≥ 42,5	≤ 62,5	≥ 60	
Klasa 52,5	≥ 20	-	≥ 52,5	-	≥ 45	

Nie dopuszcza się obecności grudek gliny.

W przypadku gdy:

- cement przechowywany jest niezgodnie z postanowieniami PN-EN 197-1 [15],
  - okres przechowywania cementu jest dłuższy niż podano w PN-EN 197-1 [15],
- obowiązuje oznaczenie wytrzymałości cementu na ściskanie wg PN-EN 196-1 [2].

Przed użyciem kruszywa do wykonania mieszanki betonowej, dla każdej dostarczonej partii, należy przeprowadzić kontrolę obejmującą:

- oznaczenie składu ziarnowego wg PN-EN 933-1 [5],
- oznaczenie kształtu ziarn wg PN-EN 933-4:2001 [6] (dotyczy kruszywa grubego),
- oznaczenie zawartości zanieczyszczeń obcych wg PN-EN 933-7 [7],
- oznaczenie zawartości grudek gliny (oznaczać jak zawartość zanieczyszczeń obcych),
- oznaczenie zawartości pyłów mineralnych wg PN-EN 933-1 [5],
- należy prowadzić bieżącą kontrolę wilgotności kruszywa wg PN-EN 1097-6 [12] dla korygowania recepty roboczej betonu.

Wyniki badań powinny być zgodne z wymaganiami podanymi w pktcie 2.3.2.

Przed użyciem wody do wykonania mieszanki betonowej w przypadku stwierdzenia zanieczyszczeń należy przeprowadzić badania zgodnie z PN-EN 1008 [10].

Dodatki i domieszki do betonu należy badać zgodnie z ich aprobatą techniczną wydaną przez IBDiM lub PN-EN 934-2 [27].

Wszystkie dokumenty oraz wyniki badań Wykonawca przedstawi Inżynierowi do akceptacji.

### 6.4. Kontrola jakości mieszanki betonowej i betonu

#### 6.4.1. Zakres kontroli

Kontroli podlegają następujące właściwości mieszanki betonowej:

- konsystencja mieszanki betonowej,
  - zawartość powietrza w mieszance betonowej,
- oraz betonu:
- wytrzymałość betonu na ściskanie,
  - nasiąkliwość betonu,
  - odporność betonu na działanie mrozu,
  - przepuszczalność wody przez beton.

Próbki mieszanki betonowej należy pobierać zgodnie z PN-EN 12350-1 [21] i pielęgnować zgodnie z PN-EN 12390-2 [25]. Ilość pobieranych próbek do kontroli jakości betonu powinna być zgodna z wymaganiami podanymi w planie kontroli jakości betonu zawierającego m.in. podział obiektu (konstrukcji) na części podlegające osobnej ocenie oraz szczegółowe określenie liczebności i terminów pobierania próbek do kontroli jakości mieszanki i betonu. Plan kontroli jakości betonu podlega akceptacji Inżyniera. Projektant może określić dodatkowe wymagania dotyczące kontroli jakości betonu.

Badania powinny być prowadzone w wytwórni zgodnie z Zakładową Kontrolą Produkcji wg PN-EN 206-1 [20] oraz w trakcie betonowania zgodnie z planem kontroli jakości zatwierdzonym przez Inżyniera.

Wyniki badań powinny być zgodne z wymaganiami podanymi w pktcie 2.4.

#### 6.4.2. Sprawdzenie konsystencji mieszanki betonowej

Kontrola zgodności konsystencji mieszanki betonowej powinna być prowadzona w sposób ciągły na węźle betoniariskim zgodnie z Zakładową Kontrolą Produkcji.

Poza tym sprawdzenie konsystencji przeprowadza się zgodnie z planem kontroli jakości betonu przy stanowisku betonowania, co najmniej 2 razy w czasie jednej zmiany roboczej, a w tym raz na jej początku. Badanie należy przeprowadzić zgodnie z PN-EN 12350-2 [22].

Dopuszcza się korygowanie konsystencji mieszanki betonowej, przy zachowaniu stałego stosunku wodno-cementowego w/c, przez zastosowanie domieszek chemicznych, zgodnie z pktm 2.3.4 niniejszej specyfikacji technicznej.

Konsystencja mieszanki betonowej powinna być zgodna z wymaganiami podanymi w pktcie 2.4.1.



**Specyfikacje Techniczne Wykonania i Odbioru Robót Budowlanych dla zadania:  
„ROZBUDOWA DROGI WOJEWÓDZKIEJ NR 459 W MIEJSCOWOŚCI NAROK”**

**6.4.3. Sprawdzenie zawartości powietrza w mieszance betonowej**

Kontrola zgodności zawartości powietrza w mieszance betonowej powinna być prowadzona w sposób ciągły na węźle betoniarskim zgodnie z Zakładową Kontrolą Produkcji.

Sprawdzenie zawartości powietrza w mieszance betonowej w warunkach budowy przeprowadza się metodą ciśnieniową zgodnie z planem kontroli jakości betonu, a przy stosowaniu domieszek napowietrzających co najmniej raz w czasie zmiany roboczej podczas betonowania. Badanie to należy przeprowadzić zgodnie z PN-EN 12350-7 [23]. Zawartość powietrza w zagęszczonej mieszance betonowej nie powinna przekraczać przedziałów wartości podanych w pktcie 2.4.1 niniejszej specyfikacji.

**6.4.4. Sprawdzenie wytrzymałości betonu na ściskanie (klasy betonu)**

Kontrola zgodności wytrzymałości betonu na ściskanie powinna być prowadzona w sposób ciągły na węźle betoniarskim na próbka laboratoryjnych zgodnie z Zakładową Kontrolą Produkcji.

W celu sprawdzenia wytrzymałości betonu na ściskanie (klasy betonu) w warunkach budowy należy pobrać próbki o liczności określonej w planie kontroli jakości, lecz nie mniej niż: 3 próbki na jeden element obiektu (np. słup, podporę) lub grupę elementów (wskazaną przez Inżyniera), 1 próbka na 100 zarobów, 1 próbka na 50 m<sup>3</sup>, 1 próbka na zmianę roboczą oraz 3 próbki na partię betonu.

Typ próbek do badań wytrzymałości na ściskanie określono w normie PN-EN 12390-1 [24]. Jako podstawowe należy traktować próbki sześciennie o boku 150 mm.

Badanie betonu, jeżeli dokumentacja projektowa nie zakłada inaczej, powinno być przeprowadzane na próbkach z betonu w wieku 28 dni wg PN-EN 12390-3 [26], pobranych wg PN-EN 12350-1 [21] i pielęgnowanych wg PN-EN 12390-2 [25].

W przypadku konstrukcji sprężanych kablabetonowych, warunkiem przystąpienia do sprężania jest osiągnięcie przez beton ustalonej przez projektanta (dokładna wartość liczbowo) wytrzymałości gwarantowanej na ściskanie oraz osiągnięcie przez strefy zakotwień wytrzymałości zgodnej z wymaganiami producenta systemu sprężania.

Wynik badania powinien stanowić średnią z dwóch lub więcej próbek wykonanych z jednej próbki mieszanki betonowej.

Wyniki różniące się o więcej niż 15% od średniej należy pominąć.

W przypadku certyfikowanej kontroli produkcji uznaje się, że określona objętość betonu należy do danej klasy jeżeli spełnia kryteria zgodności podane w tablicy 5.

Tablica 5. Kryteria identyczności wytrzymałości na ściskanie

Liczba "n" wyników badań wytrzymałości na ściskanie na próbkach z określonej objętości betonu	Kryterium 1	Kryterium 2
	Średnia z „n” wyników ( $f_{cm}$ ) N/mm <sup>2</sup>	Dowolny pojedynczy wynik badania ( $f_{ci}$ ) N/mm <sup>2</sup>
1	Nie stosuje się	$\geq f_{ck} - 4$
2 – 4	$\geq f_{ck} + 1$	$\geq f_{ck} - 4$
5 – 6	$\geq f_{ck} + 2$	$\geq f_{ck} - 4$

/W przypadku betonu wytwarzanego w warunkach niecertyfikowanej kontroli produkcji należy przyjąć kryteria wg tablicy 6.

Tablica 6. Kryteria identyczności wytrzymałości na ściskanie w warunkach niecertyfikowanej kontroli produkcji

Liczba "n" wyników badań wytrzymałości na ściskanie na próbkach z określonej objętości betonu	Kryterium 1	Kryterium 2
	Średnia z „n” wyników ( $f_{cm}$ ) N/mm <sup>2</sup>	Dowolny pojedynczy wynik badania ( $f_{ci}$ ) N/mm <sup>2</sup>
3	$\geq f_{ck} + 4$	$\geq f_{ck} - 4$

$f_{cm}$  – średnia z n wyników badania wytrzymałości serii n próbek,

$f_{ck}$  – wytrzymałość charakterystyczna na ściskanie (klasa betonu),

$f_{ci}$  – pojedynczy wynik badania wytrzymałości z serii n próbek.

**6.4.5. Pobranie próbek i badanie**

Na Wykonawcy spoczywa obowiązek zapewnienia wykonania badań laboratoryjnych przewidzianych w STWIORB i planem kontroli jakości oraz gromadzenie, przechowywanie i okazywanie Inżynierowi wszystkich wyników badań dotyczących jakości betonu i stosowanych materiałów.

**6.4.6. Badania nieniszczące betonu w konstrukcji**

W przypadkach technicznie uzasadnionych Inżynier może zlecić przeprowadzenie badania betonu w konstrukcji.

Do badania betonu w konstrukcji mogą być wykorzystane następujące metody:

- sklerometryczna (za pomocą młotka Schmidta wg PN-EN 12504-2 [16]),
- ultradźwiękowa (wg PN-EN 12504-4 [17]),
- lokalnie niszczące (np. metoda badań próbek wyciętych z konstrukcji wg PN-EN 12504-1 [30]),
- inne metody badań pośrednich i bezpośrednich betonu w konstrukcji, pod warunkiem zweryfikowania proponowanej w nich kalibracji cech wytrzymałościowych w konstrukcji i na pobranych z konstrukcji odwiertach lub wykonanych wcześniej próbkach.

Interpretacji wyników badań należy dokonać wg PN-EN 13791 [31].

### **6.5. Tolerancje wymiarów betonowych konstrukcji mostowych**

Podane niżej tolerancje wymiarów można traktować jako miarodajne tylko wtedy, gdy dokumentacja projektowa albo STWIORB nie przewidują inaczej.

Dopuszczalne odchyłki wymiarowe od określonych w dokumentacji projektowej wynoszą:

- długość przęsła:  $\pm 2,0$  cm,
- rozpiętość usytuowania łożysk:  $\pm 1,0$  cm,
- oś podłużna w planie:  $\pm 2,0$  cm,
- usytuowanie w planie belek podłużnych i poprzecznych:  $\pm 2,0$  cm,
- wysokość dźwigara:  $+0,5\%$  i  $-0,2\%$ , lecz nie więcej niż 5 mm,
- szerokość dźwigara:  $+0,4\%$  i  $-0,2\%$ , lecz nie więcej niż 3mm,
- grubość płyt:  $+1\%$  i  $-0,5\%$ , lecz nie więcej niż  $\pm 0,5$  cm,
- rzędne podparć przęsł:  $\pm 0,5$  cm,

Tolerancje dla fundamentów:

- usytuowanie w planie:  $\pm 5,0$  cm (dla fundamentów o szer.  $< 2,0$  m:  $\pm 2,0$  cm),
- rzędne wierzchu ławy:  $\pm 2,0$  cm,
- płaszczysty i krawędzie- odchylenie od pionu:  $\pm 2,0$  cm,

Tolerancje dla podpór:

- $\pm 2,0$  cm dla wymiarów przekrojów w planie,
- $0,5\%$  wysokości w odchyleniu od pionu,
- $\pm 0,5$  cm w odniesieniu do rzędnej górnej płaszczyzny podpory, lecz nie więcej niż 10 mm.

W ścianach oporowych odchyłki nie powinny przekraczać:

- $1\%$  wysokości w odniesieniu do nachylenia w pionie, lecz nie więcej niż 50 mm,
- $\pm 2,0$  cm w odniesieniu do wymiarów w planie,
- $\pm 2,0$  cm w odniesieniu do rzędnej górnej powierzchni budowli.

### **6.6. Kontrola rusztowań i deskowań**

Badania elementów rusztowań i deskowań należy przeprowadzać w zależności od użytego materiału zgodnie z:

- PN-S-10050 [18] w przypadku elementów stalowych,
- PN-S-10080 [19] w przypadku konstrukcji drewnianych.

Każde rusztowanie podlega odbiorowi, w czasie którego należy sprawdzać:

- rodzaj użytego materiału na zgodność z projektem technologicznym,
- łączniki, złącza,
- poziomy górnych krawędzi przed obciążeniem i po obciążeniu oraz krawędzi dolnych stanowiących miarę odkształcalności posadowienia (niwelacyjnie),
- efektywność stężeń,
- wielkość podniesienia wykonawczego,
- przygotowanie podłoża i sposób przeżywania nacisków na podłożu.

Każde deskowanie powinno podlegać odbiorowi. Przedmiotem kontroli w czasie odbioru powinny być:

- rodzaj użytego materiału na zgodność z projektem technologicznym,
- szczelność deskowań w płaszczyznach i narożach,
- poziom górnej krawędzi i powierzchni deskowań przed betonowaniem i po nim oraz porównanie z poziomem wymagany.

Rusztowania i deskowania w czasie betonowania powinny być przedmiotem kontroli geodezyjnej w nawiązaniu do niezależnych reperów.

Podczas budowy rusztowań i deskowań oraz podczas ich obciążania świeżym betonem powinny być prowadzone badania geodezyjne w nawiązaniu do reperów państwowych. Pomiary te powinny być prowadzone również w czasie dojrzewania betonu, oraz przy rozbiórce deskowań i rusztowań aż do wykonania próbnego obciążenia.

### **6.7. Kontrola wykończenia powierzchni betonowych**

Jeżeli dokumentacja projektowa oraz STWIORB nie przewidują inaczej, wszystkie widoczne powierzchnie betonowe powinny być gładkie i mieć jednolitą barwę i fakturę. Na powierzchniach tych nie mogą być widoczne żadne zabrudzenia, przebarwienia czy inne wady pozostawione przez wewnętrzną wykładzinę deskowań, która powinna być odpowiednio przymocowana do deskowania. Pęknięcia elementów konstrukcyjnych są niedopuszczalne. Dopuszcza się rysy skurczowe przy rozwarciu nie większym niż 0,2 mm; jeżeli otulina zbrojenia jest zgodna z PN-EN 1994-2 i PN-EN 1992-2 [14] i dokumentacją projektową. Rysy te nie powinny przekraczać długości 1,0 m w kierunku podłużnym i połowy szerokości belki w kierunku poprzecznym, lecz nie więcej niż 0,5 m.

Należy wykluczyć pustki, raki i wykruszyny. Lokalne ubytki należy wypełnić betonem o minimalnym skurczu i wytrzymałości nie mniejszej niż wytrzymałość betonu w konstrukcji. Wszystkie nieprawidłowości wykończenia powierzchni muszą być naprawione przez Wykonawcę.

## **7. OBMIAR ROBÓT**

### **7.1. Ogólne zasady obmiaru robót**

Ogólne zasady obmiaru robót podano w STWIORB D-M-00.00.00 „Wymagania ogólne” [1], pkt 7.

### **7.2. Jednostka obmiarowa**

Jednostką obmiarową jest  $m^3$  (metr sześcienny) wbudowanego betonu danej klasy.

## **8. ODBIÓR ROBÓT**

### **8.1. Ogólne zasady odbioru robót**

Ogólne zasady odbioru robót podano w STWIORB D-M-00.00.00 „Wymagania ogólne” [1], pkt 8.

**Specyfikacje Techniczne Wykonania i Odbioru Robót Budowlanych dla zadania:  
„ROZBUDOWA DROGI WOJEWÓDZKIEJ NR 459 W MIEJSCOWOŚCI NAROK”**

---

Roboty uznaje się za wykonane zgodnie z dokumentacją projektową, STWIORB i wymaganiami Inżyniera, jeżeli wszystkie pomiary i badania z zachowaniem tolerancji wg punktu 6 dały wyniki pozytywne.

### **8.2. Odbiór robót zanikających i ulegających zakryciu**

Odbiorowi robót zanikających i ulegających zakryciu podlegają:

- wykonanie deskowań i rusztowań,
- wykonanie betonu w konstrukcjach ulegających zakryciu (np. fundamentów).

Odbiór tych robót powinien być zgodny z wymaganiami pktu 8.2 STWIORB D-M-00.00.00 „Wymagania ogólne“ [1] oraz niniejszej STWIORB.

## **9. PODSTAWA PŁATNOŚCI**

### **9.1. Ogólne ustalenia dotyczące podstawy płatności**

Ogólne ustalenia dotyczące podstawy płatności podano w STWIORB D-M-00.00.00 „Wymagania ogólne” [1], pkt 9.

### **9.2. Cena jednostki obmiarowej**

Cena wykonania 1 m<sup>3</sup> betonu obejmuje:

- prace pomiarowe i roboty przygotowawcze,
- oznakowanie robót,
- dostarczenie materiałów i sprzętu,
- wykonanie i uzgodnienia projektów technologicznych (w tym projektów deskowań i rusztowań),
- wykonanie operatów wodnoprawnych dla konstrukcji tymczasowych (np. rusztowania) na czas robót nad rzekami i ciekami, uzyskanie wszelkich uzgodnień i pozwoleń,
- opracowanie recept laboratoryjnych mieszanek betonowych,
- wykonanie deskowania oraz rusztowania z pomostem,
- oczyszczenie deskowania,
- przygotowanie i transport mieszanki,
- ułożenie mieszanki betonowej z zagęszczeniem i pielęgnacją,
- przygotowanie betonu i wykonanie warstw szepnych w przypadku przerw roboczych,
- wykonanie dojazdów i stanowisk roboczych dla sprzętu,
- wykonanie przerw dylatacyjnych,
- wykonanie w konstrukcji wszystkich wymaganych dokumentacją projektową otworów jak również osadzenie potrzebnych zakotwień, marek, rur itp.,
- rozbiórkę deskowań, rusztowań i pomostów,
- oczyszczenie stanowiska pracy i usunięcie, będących własnością Wykonawcy, materiałów rozbiórkowych,
- wykonanie badań i pomiarów wymaganych w specyfikacji technicznej,
- odwiezienie sprzętu.

Wszystkie roboty powinny być wykonane wg wymagań dokumentacji projektowej, STWIORB i specyfikacji technicznej.

### **9.3. Sposób rozliczenia robót tymczasowych i prac towarzyszących**

Cena wykonania robót określonych niniejsza STWIORB obejmuje:

- roboty tymczasowe, które są potrzebne do wykonania robót podstawowych, ale nie są przekazywane Zamawiającemu i są usuwane po wykonaniu robót podstawowych,
- prace towarzyszące, które są niezbędne do wykonania robót podstawowych, niezaliczane do robót tymczasowych.

## **10. PRZEPISY ZWIĄZANE**

### **10.1. Ogólne specyfikacje techniczne (STWIORB)**

1. D-M-00.00.00 Wymagania ogólne

#### **10.2. Normy**

2. PN-EN 196-1:2006 Metody badania cementu – Część 1: Oznaczanie wytrzymałości
3. PN-EN 196-3:2009 Metody badania cementu – Oznaczanie czasu wiązania i stałości objętości
4. PN-EN 480-12:2008 Domieszki do betonu, zaprawy i zaczynu. Metody badań. Część 1: Beton wzorcowy i zaprawa wzorcowa do badania
5. PN-EN 933-1:2012 Badanie geometrycznych właściwości kruszyw - Oznaczanie składu ziarnowego – Metoda przesiewania
6. PN-EN 933-4:2008 Badania geometrycznych właściwości kruszyw - Część 4. Oznaczanie kształtu ziarn – Wskaźnik kształtu
7. PN-EN 933-7:2000 Badanie geometrycznych właściwości kruszyw – Część 7: Oznaczenie zawartości muszli – Zawartość procentowa muszli w kruszywach grubych
8. PN-B-06714-13:1978 Kruszywa mineralne – Badania - Oznaczanie zawartości pyłów mineralnych
9. PN-EN 1097-6:2013-11 Badanie mechanicznych i fizycznych właściwości kruszyw - Część 6: Oznaczanie gęstości ziarn i nasiąkliwości
10. PN-EN 1008:2004 Woda do zarobowa do betonu – Specyfikacja pobierania próbek, badanie i ocena przydatności wody zarobowej do betonu, w tym wody odzyskanej z procesów produkcji betonu
11. PN-EN 206-1:2014-04 Beton. Część 1: Wymagania, właściwości, produkcja i zgodność
12. PN-EN 1097-6:2013-11 Badanie mechanicznych i fizycznych właściwości kruszyw – Część 6: Oznaczanie gęstości ziarni nasiąkliwość
13. PN-S-10040:1999 Obiekty mostowe - Konstrukcje betonowe, żelbetowe i sprężone - Wymagania i badania
14. PN-EN 1994-2:2010 Eurokod 4 – Projektowanie konstrukcji zespolonych stalowo-betonowych – Część 2: Reguły ogólne i reguły dla mostów

**Specyfikacje Techniczne Wykonania i Odbioru Robót Budowlanych dla zadania:  
„ROZBUDOWA DROGI WOJEWÓDZKIEJ NR 459 W MIEJSCOWOŚCI NAROK”**

---

- i PN-EN 1992-2:2010 Eurokod 2 – Projektowanie konstrukcji z betonu – Część 2: Mosty z betonu – Obliczanie i reguły konstrukcyjne
15. PN-EN 197-1:2012 Cement - Część 1: Skład, wymagania i kryteria zgodności dotyczące cementów powszechnego użytku
16. PN-EN 12504-2:2013-03 Badania betonu w konstrukcjach – Część 2: Badanie nieniszczące. Oznaczanie liczby odbicia
17. PN-EN 12504-4:2005 Badania betonu – Część 4: Oznaczanie prędkości fali ultradźwiękowej
18. PN-S-10050:1989 Obiekty mostowe - Konstrukcje stalowe - Wymagania i badania.
19. PN-S-10080:1993 Obiekty mostowe - Konstrukcje drewniane - Wymagania i badania
20. PN-EN 206-1:2014-04 Beton - Część 1: Wymagania, właściwości, produkcja i zgodność (wersja oryg. 2009)
21. PN-EN 12350-1:2009 Badania mieszanki betonowej – Część 1: Pobieranie próbek
22. PN-EN 12350-2:2009 Badania mieszanki betonowej – Część 2: Badanie konsystencji metodą opadu stożka
23. PN-EN 12350-7:2009 Badania mieszanki betonowej – Część 7: Badanie zawartości powietrza - Metody ciśnieniowe (wersja oryg. 2009)
24. PN-EN 12390-1:2013-03 Badania betonu Część 1: Kształt wymiary i inne wymagania dotyczące próbek do badania i form
25. PN-EN 12390-2:2009 Badania betonu.. Wykonywanie i pielęgnacja próbek do badań wytrzymałościowych (wersja oryg. 2009)
26. PN-EN 12390-3:2009 Badania betonu - Część 3: Wytrzymałość na ściskanie próbek do badania (wersja oryg. 2009)
27. PN-EN 934-2:2012 Domieszki do betonu, zaprawy i zaczynu - Część 2. Domieszki do betonu - Definicje, wymagania, zgodność, znakowanie i etykietowanie
28. PN-EN 12620+A1:2010 Kruszywa do betonu
29. PN-EN 1744-1:2010 Badanie chemicznych właściwości kruszyw – Analiza chemiczna (wersja oryg. 2010)
30. PN-EN 12504-1:2009 Badania betonu w konstrukcjach – Część 1: Odwierty rdzeniowe – Wycinanie, ocena i badanie wytrzymałości na ściskanie
31. PN-EN 13791:2008 Ocena wytrzymałości betonu na ściskanie w konstrukcjach i prefabrykowanych wyrobach betonowych
32. PN-B-06714-40:1978 Kruszywa mineralne – Badania - Oznaczanie wytrzymałości na miażdżenie
33. PN-EN 1367-1:2007 Badanie właściwości cieplnych i odporności kruszyw na działanie czynników atmosferycznych - Część 1: Oznaczanie mrozoodporności (oryg.) (wersja polska 2001)
34. PN-EN 1744-1:2010 Badanie chemicznych właściwości kruszyw – Część 1: Analiza chemiczna (oryg.) (wersja polska 2000)

**10.3. Inne dokumenty**

Rozporządzenie Ministra Transportu i Gospodarki Morskiej z dnia 30 maja 2000 r. w sprawie warunków technicznych, jakim powinny odpowiadać obiekty inżynierskie i ich usytuowanie. Dz.U. nr 63, poz. 735

## **M.13.02.00 BETON NIEKONSTRUKCYJNY W OBIEKCIE MOSTOWYM**

### **1. WSTĘP**

#### **1.1. Przedmiot STWiORB**

Przedmiotem niniejszej szczegółowej specyfikacji technicznej (STWiORB) są wymagania dotyczące wykonania i odbioru robót budowlanych, związanych z wykonaniem oraz ułożeniem betonu niekonstrukcyjnego klasy poniżej B25 (C20/25), w drogowych obiektach inżynierskich dla zadania: „Rozbudowa drogi wojewódzkiej nr 459 w miejscowości Narok”.

#### **1.2. Zakres stosowania STWiORB**

Szczegółowa specyfikacja techniczna jest stosowana jako dokument przetargowy i kontraktowy przy zlecaniu i realizacji robót wymienionych w punkcie 1.1.

#### **1.3. Zakres robót objętych STWiORB**

Ustalenia zawarte w niniejszej specyfikacji dotyczą zasad prowadzenia robót związanych z wykonaniem i odbiorem betonu niekonstrukcyjnego klasy poniżej C20/25, oraz ułożeniu go w niekonstrukcyjnych elementach drogowych obiektów inżynierskich.

#### **1.4. Określenia podstawowe**

**1.4.1.** Beton niekonstrukcyjny – beton w elementach obiektu mostowego, ustalonych w dokumentacji projektowej, o wytrzymałości mniejszej niż wytrzymałość betonu klasy C20/25.

**1.4.2.** Pozostałe określenia podstawowe są zgodne z obowiązującymi, odpowiednimi polskimi normami i z definicjami podanymi w STWiORB D-M-00.00.00 „Wymagania ogólne” [1] pkt 1.4 oraz z STWiORB M.13.01.00 „Beton konstrukcyjny w obiekcie mostowym” [2].

#### **1.5. Ogólne wymagania dotyczące robót**

Ogólne wymagania dotyczące robót podano w STWiORB D-M-00.00.00 „Wymagania ogólne” [1], pkt 1.5.

### **2. MATERIAŁY**

#### **2.1. Ogólne wymagania dotyczące materiałów**

Ogólne wymagania dotyczące materiałów, ich pozyskiwania i składowania, podano w STWiORB D-M-00.00.00 „Wymagania ogólne” pkt 2.

Dla betonu niekonstrukcyjnego, tzn. klasy niższej niż C20/25, stosowanego w drogowych obiektach inżynierskich nie obowiązują wymagania podane w Rozporządzeniu Ministra Transportu i Gospodarki Morskiej z dnia 30 maja 2000 r. w sprawie warunków technicznych, jakim powinny odpowiadać drogowe obiekty inżynierskie i ich usytuowanie. Beton powinien być wykonany zgodnie z zasadami podanymi w PN-EN 206-1:2003.

#### **2.2. Wytrzymałość betonu**

**Beton powinien mieć wytrzymałość określoną klasą zgodną z dokumentacją projektową.**

#### **2.3. Składniki mieszanki betonowej**

##### **2.3.1. Cement**

Do wykonania betonu klasy poniżej C20/25 powinien być stosowany cement portlandzki CEM I niskoalkaliczny klasy 32,5 N spełniający wymagania normy PN-EN 197-1.

Dopuszczalne jest stosowanie jedynie cementu czystego (bez dodatków).

Przed użyciem cementu do wykonania mieszanki betonowej należy przeprowadzić kontrolę obejmującą:

- oznaczenie czasu wiązania wg PN-EN 196-3,
- oznaczenie zmiany objętości wg PN-EN 196-3.

Wyniki badań powinny być zgodne z wymaganiami dla cementu klasy 32,5 N podanymi w normie PN-EN 197-1:2002.

Nie dopuszcza się występowania grudek nie dających się rozgnieść w palcach.

Cement należy przechowywać w sposób zgodny z postanowieniami PN-EN 197-1:2002 oraz BN-88/6731-08.

Do każdej partii dostarczonego cementu musi być dołączone świadectwo jakości (atest) wraz z wynikami badań z uwzględnieniem wymagań STWiORB. Każda partia cementu przed jej użyciem do betonu musi uzyskać akceptację Inspektora.

##### **2.3.2. Kruszywo**

Do betonu należy stosować kruszywo mineralne wg PN-EN 12620 o właściwościach odpowiadających wymaganiom normy PN-86-B-06712, PN-86-B-06712/A1, PN-S-10040.

Ponadto kruszywo powinno spełniać poniższe wymagania:

- jako kruszywo grube powinien być stosowany żwir o maksymalnym wymiarze ziarna nie większym niż 31,5 mm,
- **łącznie uziarnienie kruszywa powinno mieścić się w granicach podanych na rysunku 1,**
- przy ustalaniu proporcji kruszywo frakcji piaskowej i grubszych należy uwzględnić wymagania pktu 2.4,
- ziarna kruszywa nie powinny być większe niż 1/3 najmniejszego przekroju poprzecznego elementu i 3/4 odległości w świetle między prętami zbrojenia, leżącymi w jednej płaszczyźnie prostopadłej do kierunku betonowania.

Rysunek 1. Graniczne krzywe uziarnienia kruszywa 0÷31,5 mm (dla betonu klasy poniżej B25)

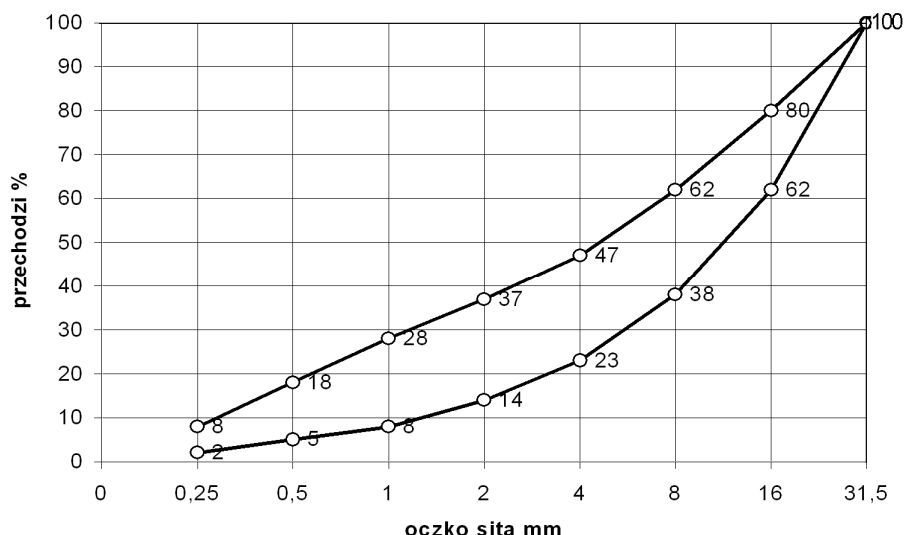

Przed użyciem poszczególnych partii kruszywa do betonu konieczna jest akceptacja Inspektora, która powinna być wydana na podstawie:

- a) świadectwa jakości kruszywa wystawionego przez dostawcę i zawierającego wyniki pełnych badań zgodnie z PN-EN 12620 oraz okresowo wynik badania specjalnego dotyczącego reaktywności alkalicznej,
- b) przeprowadzonych na budowie badań kruszywa obejmujących:
  - oznaczenie składu ziarnowego wg PN-EN 933-1,
  - oznaczenie kształtu ziarn wg PN-EN 933-4 (dotyczy kruszywa grubego),
  - oznaczenie zawartości zanieczyszczeń obcych,
  - oznaczenie zawartości grudek gliny (oznaczać jak zawartość zanieczyszczeń obcych),
  - oznaczenie zawartości pyłów mineralnych,
  - należy prowadzić bieżącą kontrolę wilgotności kruszywa wg PN-77/1097-6 oraz stałości zawartości frakcji  $0 \div 2$  mm dla korygowania recepty roboczej betonu.

W przypadku, gdy kontrola wykaże niezgodność cech danego kruszywa z wymaganiami PN-EN 12620:2004, użycie takiego kruszywa może nastąpić po jego uszlachetnieniu, np. przez dodatek odpowiednich frakcji kruszywa.

#### 2.3.3. Woda zarobowa do betonu

**Wodę zarobową do betonu należy czerpać z wodociągów miejskich. Stosowanie wody wodociągowej nie wymaga badań. Woda zarobowa dla betonu powinna odpowiadać wymaganiom normy PN-EN 1008.**

#### 2.3.4. Domieszki i dodatki do betonu

Dopuszcza się zastosowanie domieszek i dodatków do betonu pod warunkiem przeprowadzenia kontroli skutków ubocznych, takich jak: zmniejszenie wytrzymałości, zwiększenie nasiąkliwości i skurczu po stwardnieniu betonu. Należy też ocenić wpływy domieszek na zmniejszenie trwałości betonu. Ze względu na wymagania osiągnięcia przez beton określonego stopnia mrozoodporności należy stosować domieszki napowietrzające. Dla zastosowanej domieszki Wykonawca powinien przedstawić aprobatę techniczną wydaną przez IBDiM oraz atest producenta.

### 2.4. Skład mieszanki betonowej

#### 2.4.1. Ustalanie składu mieszanki betonowej

Skład mieszanki betonowej powinien być ustalony zgodnie z STWIORB oraz normą PN-EN 206-1 tak, aby przy najmniejszej ilości wody zapewnić szczelne ułożenie mieszanki w wyniku zagęszczania przez wibrowanie. Skład mieszanki betonowej ustala laboratorium Wykonawcy lub wytwórni betonów i wymaga on zatwierdzenia przez Inspektora.

Skład mieszanki betonowej powinien być ustalony zgodnie z następującymi zasadami:

- 1) skład mieszanki betonowej powinien przy najmniejszej ilości wody zapewnić szczelne ułożenie mieszanki w wyniku zagęszczania przez wibrowanie,
- 2) wartość stosunku w/c powinna być nie większa niż 0,6 dla betonu narażonego bezpośrednio na działanie czynników atmosferycznych i niż 0,55 dla betonu narażonego na stały dostęp wody przed zamarznięciem,
- 3) odpowiednią urabialność mieszanki uzyskuje się przez dobór konsystencji mieszanki oraz dobór odpowiedniej ilości zaprawy i łącznej ilości cementu i frakcji kruszywa poniżej 0,125 mm:
  - konsystencja mieszanki nie powinna być rzadsza od plastycznej od 7s do 13 s (K-3 wg PN-EN 206-1), sprawdzona aparatem Ve-Be lub od 2 cm do 5 cm wg metody stożka opadowego. Dopuszcza się badanie stożkiem opadowym wyłącznie w warunkach budowy. Różnice między założoną konsystencją mieszanki, a kontrolowaną nie mogą przekroczyć  $\pm 20\%$  wartości wskaźnika Ve-Be i  $\pm 10$  mm przy pomiarze stożkiem opadowym.
  - ilość zaprawy i łączną ilość cementu i frakcji kruszywa poniżej 0,125 mm podano w tablicy 1.

Tablica 1. Ilość zaprawy, cementu i kruszywa zapewniające urabialność mieszanki betonowej

**Specyfikacje Techniczne Wykonania i Odbioru Robót Budowlanych dla zadania:  
„ROZBUDOWA DROGI WOJEWÓDZKIEJ NR 459 W MIEJSCOWOŚCI NAROK”**

Rodzaj elementu	Zalecana ilość zaprawy w dm <sup>3</sup> na 1 m <sup>3</sup> mieszanki betonowej	Najmniejsza suma objętości absolutnych cementu i ziarn kruszywa poniżej 0,125 mm, w dm <sup>3</sup> na 1 m <sup>3</sup> mieszanki betonowej
Żelbetowe i betonowe elementy i konstrukcje o najmniejszym wymiarze przekroju większym niż 60 mm i kruszywie do 31,5 mm	450 ÷ 550	80

4) stosunek poszczególnych frakcji kruszywa grubego ustalany doświadczalnie powinien odpowiadać najmniejszej jamistości. Zawartość powietrza w mieszance betonowej, badana metodą ciśnieniową wg PN-EN 206-1, nie powinna przekraczać:

- wartości 2 % w przypadku niestosowania domieszek napowietrzających,
- przedziałów wartości podanych w tabelcy 2 w przypadku stosowania domieszek napowietrzających,

Tablica 2. Zawartość powietrza w mieszance betonowej z domieszkami napowietrzającymi

Lp.	Rodzaj betonu	Zawartość powietrza w %, przy uziarnieniu kruszywa 0 ÷ 31,5 mm
1	Beton narażony na czynniki atmosferyczne	3 ÷ 5
2	Beton narażony na stały dostęp wody, przed zamarznięciem	4 ÷ 6

5) maksymalne ilości cementu nie powinny przekraczać 450 kg/m<sup>3</sup>. Dopuszcza się przekroczenie tej ilości o 10 % w uzasadnionych przypadkach za zgodą Inspektora.

Najmniejsza dopuszczalna ilość cementu na 1 m<sup>3</sup> mieszanki betonowej wynosi:

- dla betonu narażonego bezpośrednio na działanie czynników atmosferycznych: 270 kg (dla betonu zbrojonego) i 250 kg (dla betonu niezbrojonego),
- dla betonu narażonego na stały dostęp wody, przed zamarznięciem: 270 kg,

6) recepta mieszanki betonowej może być ustalona dowolną metodą doświadczalną lub obliczeniowo-doświadczalną, zapewniającą uzyskanie betonu o wymaganych właściwościach. Przy projektowaniu składu mieszanki betonowej zagęszczanej przez wibrowanie i dojrzewającej w warunkach naturalnych (średnia temperatura dobowa nie niższa niż 10° C), średnią wymaganą wytrzymałość na ściskanie należy określić jako równą 1,3 R<sub>b</sub><sup>G</sup>.

#### 2.4.2. Wymagane właściwości betonu

Jeżeli STWiORB nie podaje inaczej, beton powinien spełniać wymagania zestawione w tabelcy 3.

Tablica 3. Wymagane właściwości betonu

Lp.	Cecha	Wymaganie	Metoda badań wg
1	Nasiąkliwość	Do 5%	PN-88-06250:1988
2	Wodoszczelność	Większa od 0,8 MPa (W8)	PN-88-06250:1988
3	Mrozoodporność	Ubytek masy nie większy od 5%. Spadek wytrzymałości nie większy od 20 % po 150 cyklach zamrażania i odmrażania (F150)	PN-88-06250:1988

W przypadku zastosowania dodatków i domieszek badanie odporności na działanie mrozu powinno być wykonane wg PN-EN 206-1:2003, z zastosowaniem wody oraz 2% roztworu solnego (NaCl), na oddzielnych próbkach.

Uwaga:

Dla betonu podłoża, którego zadaniem jest jedynie ochrona zbrojenia fundamentów przed zanieczyszczeniem gruntem, powyższe wymagania mogą być odpowiednio zmniejszone w STWiORB lub dokumentacji projektowej. W podobny sposób mogą być obniżone wymagania dla betonu niekonstrukcyjnego w innych, mniej odpowiedzialnych elementach obiektu.

### 3. SPRZĘT

#### 3.1. Ogólne wymagania dotyczące sprzętu

Ogólne wymagania dotyczące sprzętu podano w STWiORB D-M-00.00.00 „Wymagania ogólne” [1], pkt 3.

#### 3.2. Sprzęt do wykonania robót

Sprzęt do wykonania robót powinien spełniać wymagania podane w STWiORB M-13.01.00 [2], pkt 3.

### 4. TRANSPORT

#### 4.1. Ogólne wymagania dotyczące transportu

Ogólne wymagania dotyczące transportu podano w STWiORB D-M-00.00.00 „Wymagania ogólne” [1], pkt 4.

#### 4.2. Transport i przechowywanie składników mieszanki betonowej

Transport i przechowywanie składników mieszanki betonowej powinny być zgodne z wymaganiami podanymi w STWiORB M-13.01.00 [2], pkt 4.2 i 4.3.

#### 4.3. Ogólne zasady transportu masy betonowej

Zasady transportu mieszanki betonowej powinny być zgodne z wymaganiami podanymi w STWiORB M-13.01.00 [2].

### 5. WYKONANIE ROBÓT

#### 5.1. Ogólne zasady wykonywania robót

Ogólne zasady wykonywania robót podano w STWiORB D-M-00.00.00 „Wymagania ogólne” [1], pkt 5.

**5.2. Zalecenia ogólne**

**5.2.1.** Zgodność wykonywania robót z dokumentacją

Sposób wykonania robót powinien być zgodny z dokumentacją projektową, STWIORB i z wymaganiami normy PN-EN 206-1 oraz dokumentacją technologiczną dostarczoną przez Wykonawcę i zatwierdzoną przez Inspektora.

Dokumentacja technologiczna dostarczona przez Wykonawcę powinna zawierać projekt organizacji i harmonogram robót uwzględniający wszystkie warunki, w jakich będą wykonywane roboty betoniarskie, ewentualne projekty wykonawcze deskowań, projekt technologiczny betonowania.

Projekt technologiczny betonowania powinien obejmować:

- wybór składników betonu,
- opracowanie receptur laboratoryjnych i roboczych,
- sposób wytwarzania mieszanki betonowej,
- sposób transportu mieszanki betonowej,
- kolejność i sposób betonowania,
- wskazanie przerw roboczych i sposobu łączenia betonu w przerwach,
- sposób pielęgnacji betonu,
- warunki rozformowania elementu konstrukcji,
- zestawienie koniecznych badań.

**5.2.2.** Zakres robót

Podstawowe czynności przy wykonywaniu robót obejmują:

- roboty przygotowawcze (w tym wykonanie deskowań),
- wytworzenie mieszanki betonowej,
- podawanie, układanie i zagęszczanie mieszanki betonowej ,
- pielęgnację betonu,
- rozbiórkę deskowań,
- wykańczanie powierzchni betonu,
- roboty wykończeniowe.

**5.3. Roboty przygotowawcze**

Przed przystąpieniem do robót betoniarskich, powinna być stwierdzona przez Inspektora prawidłowość wykonania wszystkich robót poprzedzających betonowanie, a w szczególności:

- prawidłowość wykonania deskowań,
- prawidłowość wykonania zbrojenia, jeśli występuje,
- zgodność rzędnych z dokumentacją projektową,
- czystość deskowania oraz obecność wkładek dystansowych zapewniających wymaganą wielkość otuliny (w przypadku betonu zbrojonego),
- przygotowanie powierzchni betonu uprzednio ułożonego w miejscu przerwy roboczej,
- prawidłowość wykonania wszystkich robót zanikających,
- prawidłowość rozmieszczenia i niezmienność kształtu elementów wbudowywanych w betonową konstrukcję (np. marki),
- gotowość sprzętu i urządzeń do prowadzenia betonowania.

W uzasadnionych przypadkach Wykonawca dostarczy projekt techniczny deskowań wykonany w oparciu o rysunki zawarte w dokumentacji projektowej lub wg własnego opracowania. Ustalona konstrukcja deskowań powinna być sprawdzona na siły wywołane parciem świeżej masy betonowej i uderzenia przy jej wylewaniu z pojemników z uwzględnieniem szybkości betonowania i sposobu zagęszczenia.

Konstrukcja deskowania powinna spełniać następujące warunki:

- zapewniać odpowiednią sztywność i niezmienność kształtu konstrukcji,
- zapewniać wykończenie powierzchni betonu, zgodnie z wymaganiami dokumentacji projektowej (w przypadku elementów widocznych),
- zapewniać odpowiednią szczelność,
- wykazywać odporność na deformację pod wpływem warunków atmosferycznych,
- powierzchnie deskowań stykające się z betonem powinny być pokryte warstwą specjalnego oleju do form, zaakceptowanego przez Inspektora.

Deskowania powinny zapewniać wykonanie elementów betonowych z dokładnością  $\pm 1$  cm.

**5.4. Wytwarzanie mieszanki betonowej**

Wytwarzanie mieszanki betonowej powinno się odbywać zgodnie z zasadami podanymi w STWiORB M-13.01.00 [2] pkt 5.4.

**5.5. Podawanie i układanie mieszanki betonowej**

Zasady podawania i układania mieszanki betonowej, w tym roboty przygotowawcze, układanie i zagęszczanie, dostosowanie do warunków atmosferycznych w trakcie betonowania oraz pielęgnacja betonu powinny być zgodne z STWiORB M-13.01.00 [2], pkt 5.5.

**5.6. Rozbiórka deskowań**

Rozformowanie konstrukcji może nastąpić po osiągnięciu przez beton pełnej wytrzymałości projektowej i po okresie dojrzwania określonym w STWIORB i dokumentacji projektowej.

**5.7. Wykańczanie powierzchni betonu**

Powierzchnie betonu w elementach niekonstrukcyjnych powinny być odpowiednio wykańczane wtedy, jeżeli dokumentacja projektowa lub STWIORB stawiają takie warunki. W takich przypadkach, powierzchnie należy wykańczać zgodnie z STWiORB M-13.01.00 [2] pkt 5.8.



**5.8. Roboty wykończeniowe**

Roboty wykończeniowe powinny być zgodne z dokumentacją projektową i STWiORB. Do robót wykończeniowych należą prace związane z dostosowaniem wykonanych robót do istniejących warunków terenowych, takie jak:

- odtworzenie elementów czasowo usuniętych,
- roboty porządkujące otoczenie terenu robót.

**6. KONTROLA JAKOŚCI ROBÓT**

**6.1. Ogólne zasady kontroli jakości robót**

Ogólne zasady kontroli jakości robót podano w STWiORB D-M-00.00.00 [1] „Wymagania ogólne”, pkt 6.

**6.2. Badania przed przystąpieniem do robót**

Przed przystąpieniem do robót Wykonawca powinien:

- c) uzyskać wymagane dokumenty, dopuszczające wyroby budowlane do obrotu i powszechnego stosowania (certyfikaty zgodności, deklaracje zgodności, aprobaty techniczne, ew. badania materiałów wykonane przez dostawców itp.) i na ich podstawie sprawdzić właściwości zastosowanych materiałów na zgodność z wymaganiami podanymi w STWiORB,
- d) wykonać własne badania właściwości materiałów przeznaczonych do wykonania robót, określone w pkt 2 lub przez Inspektora.

Wszystkie dokumenty oraz wyniki badań Wykonawca przedstawia Inspektorowi do akceptacji.

**6.3. Badania składników mieszanki betonowej**

Bezpośrednio przed użyciem cementu do wykonania mieszanki betonowej należy przeprowadzić kontrolę obejmującą:

- oznaczenie czasu wiązania wg PN-EN 196-3,
- oznaczenie zmiany objętości wg PN-EN 196-3,
- obecności grudek gliny.

Wyniki badań powinny odpowiadać wymaganiom podanym w tablicy 4.

Tablica 4. Wymagania dla cementu

Klasa cementu	Wytrzymałość na ściskanie, MPa,				Początek czasu wiązania, min	Staość objętości (rozszerzalność), mm
	wczesna		normowa, po 28 dniach			
	po 2 dniach	po 7 dniach				
Klasa 32,5	-	≥ 16	≥ 32,5	≤ 52,5	≥ 75	≤ 10

Nie dopuszcza się obecności grudek gliny.

W przypadku gdy:

- czas wiązania lub zmiany objętości nie odpowiadają PN-EN 196-3,
- cement przechowywany jest niezgodnie z postanowieniami PN-EN 197-1,
- okres przechowywania cementu jest dłuższy niż podano w PN-EN 197-1,

obowiązuje oznaczenie wytrzymałości cementu na ściskanie wg PN-EN 196-1

Przed użyciem kruszywa do wykonania mieszanki betonowej, dla każdej dostarczonej partii, należy przeprowadzić kontrolę obejmującą:

- oznaczenie składu ziarnowego wg PN-EN 933-1,
- oznaczenie kształtu ziarn wg PN-EN 933-4(dotyczy kruszywa grubego),
- oznaczenie zawartości zanieczyszczeń obcych,
- oznaczenie zawartości grudek gliny (oznaczać jak zawartość zanieczyszczeń obcych),
- oznaczenie zawartości pyłów mineralnych.

Wyniki badań powinny być zgodne z wymaganiami podanymi w PN-EN 12620 dla żwiru marki 20. Przed użyciem wody do wykonania mieszanki betonowej oraz w przypadku stwierdzenia zanieczyszczeń należy przeprowadzić badania zgodnie z PN-EN 1008.

Dodatki i domieszki do betonu należy badać zgodnie z ich aprobatą techniczną wydaną przez IBDiM.

Wszystkie dokumenty oraz wyniki badań Wykonawca przedstawi Inspektorowi do akceptacji.

**6.4. Kontrola jakości mieszanki betonowej i betonu**

Kontroli podlegają następujące właściwości mieszanki betonowej:

- konsystencja mieszanki betonowej,
- zawartość powietrza w mieszance betonowej,

oraz betonu:

- wytrzymałość betonu na ściskanie,
- nasiąkliwość betonu,
- odporność betonu na działanie mrozu,
- przepuszczalność wody przez beton.

Zwraca się uwagę na konieczność wykonania planu kontroli jakości betonu zawierającego m.in. szczegółowe określenie liczebności i terminów pobierania próbek do kontroli jakości mieszanki i betonu. Plan kontroli jakości betonu podlega akceptacji Inspektora.

Kontrolę jakości mieszanki betonowej i betonu należy przeprowadzać zgodnie z PN-EN 1008 oraz STWiORB M-13.01.00 pkt 6.3. Wyniki kontroli powinny być zgodne z pkt 2.4 niniejszej STWiORB.

- 6.5. Tolerancje wymiarów**  
Jeżeli STWiORB i dokumentacja projektowa nie przewidują inaczej, to wymiary elementów nie powinny różnić się od projektowanych więcej niż o 1,0 cm.
- 6.6. Kontrola deskowań**  
Każde deskowanie powinno podlegać odbiorowi. Przedmiotem kontroli w czasie odbioru powinny być:
- rodzaj użytego materiału na zgodność z projektem technologicznym,
  - szczelność deskowań w płaszczyznach i narożach,
  - poziom górnej krawędzi i powierzchni deskowań przed betonowaniem i po nim oraz porównanie z poziomem wymaganym.
- Deskowania w czasie betonowania powinny być przedmiotem kontroli geodezyjnej w nawiązaniu do niezależnych reperów.
- 6.7. Kontrola wykończenia powierzchni betonowych**  
Jeżeli dokumentacja projektowa oraz STWiORB nie przewidują inaczej, wszystkie widoczne powierzchnie betonowe powinny być gładkie i mieć jednolitą barwę i fakturę. Na powierzchniach tych nie mogą być widoczne żadne zabrudzenia, przebarwienia czy inne wady pozostawione przez wewnętrzną wykładzinę deskowań, która powinna być odpowiednio przymocowana do deskowania. Wszystkie nieprawidłowości wykończenia powierzchni muszą być naprawione przez Wykonawcę.
- 7. OBMIAR ROBÓT**
- 7.1. Ogólne zasady obmiaru robót**  
Ogólne zasady obmiaru robót podano w STWiORB D-M-00.00.00 „Wymagania ogólne” [1], pkt 7.
- 7.2. Jednostka obmiarowa**  
Jednostką obmiarową jest m<sup>3</sup> (metr sześcienny) wbudowanego betonu danej klasy.
- 8. ODBIÓR ROBÓT**
- 8.1. Ogólne zasady odbioru robót**  
Ogólne zasady odbioru robót podano w stwiorb D-M-00.00.00 „Wymagania ogólne” [1], pkt 8.  
Roboty uznaje się za wykonane zgodnie z dokumentacją projektową, st i wymaganiami inżyniera, jeżeli wszystkie pomiary i badania z zachowaniem tolerancji wg punktu 6 dały wyniki pozytywne.
- 8.2. Odbiór robót zanikających i ulegających zakryciu**  
Odbiorowi robót zanikających i ulegających zakryciu podlegają:
- Wykonanie deskowań,
  - Wykonanie betonu w konstrukcjach ulegających zakryciu (np. Podłoża pod fundamenty).
- Odbiór tych robót powinien być zgodny z wymaganiami pktu 8.2 stwiorb d-m-00.00.00 „wymagania ogólne” [1] oraz niniejszej stwiorb.
- 9. PODSTAWA PŁATNOŚCI**
- 9.1. Ogólne ustalenia dotyczące podstawy płatności**  
Ogólne ustalenia dotyczące podstawy płatności podano w STWiORB D-M-00.00.00 „Wymagania ogólne” [1], pkt 9.
- 9.2. Cena jednostki obmiarowej**  
Cena wykonania 1 m<sup>3</sup> betonu obejmuje:
- prace pomiarowe i roboty przygotowawcze,
  - oznakowanie robót,
  - dostarczenie materiałów i sprzętu,
  - wykonanie i uzgodnienia projektów technologicznych,
  - opracowanie recept laboratoryjnych mieszanek betonowych,
  - ew. wykonanie deskowania,
  - oczyszczenie deskowania,
  - przygotowanie i transport mieszanki,
  - ułożenie mieszanki betonowej z zagęszczeniem i pielęgnacją,
  - przygotowanie betonu i wykonanie warstw szepnych w przypadku przerw roboczych,
  - wykonanie dojazdów i stanowisk roboczych dla sprzętu,
  - wykonanie przerw dylatacyjnych,
  - wykonanie w konstrukcji wszystkich wymaganych dokumentacja projektową otworów jak również osadzenie potrzebnych zakotwień, marek, rur itp.,
  - rozbiórkę deskowań,
  - oczyszczenie stanowiska pracy i usunięcie, będących własnością Wykonawcy, materiałów rozbiórkowych,
  - wykonanie badań i pomiarów wymaganych w specyfikacji technicznej,
  - odwiezienie sprzętu.
- Wszystkie roboty powinny być wykonane wg wymagań dokumentacji projektowej, STWiORB i specyfikacji technicznej.
- 9.3. Sposób rozliczenia robót tymczasowych i prac towarzyszących**  
Cena wykonania robót określonych niniejsza STWiORB obejmuje:
- roboty tymczasowe, które są potrzebne do wykonania robót podstawowych, ale nie są przekazywane Zamawiającemu i są usuwane po wykonaniu robót podstawowych,
  - prace towarzyszące, które są niezbędne do wykonania robót podstawowych, niezaliczane do robót tymczasowych.

**10. PRZEPISY ZWIĄZANE**

**10.1. Specyfikacje techniczne (STWiORB)**

1. D-M-00.00.00 Wymagania ogólne
2. M-13.01.00 Beton konstrukcyjny w obiekcie mostowym

**10.2. Normy**

3. PN-EN 197-1:2002 Cement. Część 1: Skład, wymagania i kryteria zgodności dotyczące cementów powszechnego użytku
4. PN-EN 196-1:2005 Metody badania cementu – Oznaczanie wytrzymałości.
5. PN-EN 196-3:2005 Metody badania cementu – Oznaczanie czasu wiązania i stałości objętości
6. BN-88/6731-08 Cement. Transport i przechowywanie
7. PN-86/B-06712 Kruszywa mineralne do betonu
8. PN-EN 933-1: 2000/A1:2006 Badanie geometrycznych właściwości kruszyw. Oznaczanie składu ziarnowego
9. PN-EN 933-4:2001 Badanie geometrycznych właściwości kruszyw. Część 4. Oznaczanie kształtu ziarn
10. PN-EN 1097-6:2002/A1:2006 Badanie mechanicznych i fizycznych właściwości kruszyw – część 6. Oznaczanie zawartości gęstości ziaren i nasiąkliwości
11. PN-EN 1008:2004 Woda zarobowa do betonu. Specyfikacja pobierania próbek, badanie i ocena przydatności wody zarobowej do betonu, w tym wody odzyskanej z procesów produkcji betonu
12. PN-EN 206-1:2003 Beton. Część 1: Wymagania, właściwości, produkcja i zgodność.
13. PN-85/B-04500 Zaprawy budowlane. Badanie cech fizycznych i wytrzymałościowych

**10.3. Inne**

14. Rozporządzenie Ministra Transportu i Gospodarki Morskiej z dnia 30 maja 2000 r. w sprawie warunków technicznych, jakim powinny odpowiadać drogowe obiekty inżynierskie i ich usytuowanie. Dz.U. nr 63, poz. 735

## **M.15.01.02 SMAROWANIE POWIERZCHNI BETONOWYCH ROZTWOREM BITUMICZNYM**

### **1. WSTĘP**

#### **1.1. Przedmiot STWiORB**

Przedmiotem niniejszej STWiORB są wymagania dotyczące wykonania i odbioru izolacji powierzchni poziomych i pionowych ścian dla drogowych obiektów inżynierskich dla zadania: „**Rozbudowa drogi wojewódzkiej nr 459 w miejscowości Narok**”.

#### **1.2. Zakres stosowania STWiORB**

Specyfikacja Techniczna Wykonania i Odbioru Robót Budowlanych – STWiORB jest stosowana jako dokument przetargowy i kontraktowy przy zleceniu i realizacji robót wymienionych w punkcie 1.1.

#### **1.3. Zakres robót objętych STWiORB**

Ustalenia zawarte w niniejszej specyfikacji dotyczą zasad wykonania i odbioru robót związanych z malowaniem „na zimno” roztworem asfaltowym powierzchni betonowych.

#### **1.4. Określenia podstawowe**

Określenia podstawowe są zgodne z obowiązującymi, odpowiednimi polskimi normami i z definicjami podanymi w STWiORB D-M-00.00.00 „Wymagania ogólne” [1] pkt 1.4.

#### **1.5. Ogólne wymagania dotyczące robót**

Ogólne wymagania dotyczące robót podano w STWiORB D-M-00.00.00 „Wymagania ogólne” [1], pkt 1.5.

### **2. MATERIAŁY**

#### **2.1. Ogólne wymagania dotyczące materiałów**

Ogólne wymagania dotyczące materiałów, ich pozyskiwania i składowania, podano w STWiORB D-M-00.00.00 „Wymagania ogólne” [1] pkt 2.

#### **2.2. Zgodność materiałów z dokumentacją projektową**

Materiały do wykonania robót powinny być zgodne z ustaleniami dokumentacji projektowej. Dla zastosowanych materiałów Wykonawca przedstawi aktualną Polską Normę, aprobatę techniczną wydaną przez IBDiM lub europejską aprobatę techniczną.

Wykonawca dostarczy Inżynierowi zaświadczenia producenta potwierdzające spełnienie przez materiał izolacyjny wymaganych właściwości oraz trwałości, a także wyniki przeprowadzonych badań.

#### **2.3. Stosowane materiały**

Jeżeli dokumentacja projektowa i STWiORB nie przewidują inaczej, do wykonania izolacji cienkiej można stosować następujące materiały:

- a) do gruntowania - rzadki (R) roztwór plastyfikowanych asfaltów ponaftowych w rozpuszczalnikach. Działanie roztworu powinno polegać na przenikaniu w pory betonu, uszczelnianiu powierzchni, wiązaniu pozostałych pyłów oraz na stwarzaniu warunków przyczepności warstw izolacyjnych do podłoża. Środek powinien być odporny na działanie temperatury do 60°C. Środka nie należy stosować na mokrych i przemrożonych powierzchniach. Rozprowadza się go na zimno, bez podgrzewania w temperaturze powyżej +5°C. Zależnie od porowatości podłoża zużycie materiału wynosi 0,3÷0,45 kg/m<sup>2</sup> powierzchni zabezpieczanej. Przy aplikacji należy zachować szczególne środki ostrożności, ponieważ środki te są łatwopalne i nie są odporne na działanie rozpuszczalników organicznych (benzol, benzyna, nafta itp.),
- b) do wykonania właściwej izolacji - półgęsty roztwór (P) produkowany z asfaltów ponaftowych, plastyfikowanych olejami i rozcieńczanych rozpuszczalnikami organicznymi. Rozprowadzany na podłożu zagruntowanym powinien tworzyć po wyschnięciu silnie przylegającą powłokę asfaltową o dużej plastyczności. Powłoka ta powinna wykazywać odporność na działanie wód agresywnych o słabych stężeniach. Środek powinien być odporny na działanie temperatury do 60°C. Rozprowadza się go zimno, bez podgrzewania w temperaturze powyżej +5°C. Zużycie materiału przy jednokrotnym smarowaniu wynosi 0,8÷1,0 kg/m<sup>2</sup> powierzchni zabezpieczanej.

Zastosowane materiały powinny spełniać wymagania PN-B-24620:1998 [2].

### **3. SPRZĘT**

#### **3.1. Ogólne wymagania dotyczące sprzętu**

Ogólne wymagania dotyczące sprzętu podano w STWiORB D-M-00.00.00 „Wymagania ogólne” [1], pkt 3.

#### **3.2. Sprzęt do wykonania robót**

Do wykonania robót Wykonawca powinien dysponować prostym sprzętem malarskim, jak pędzle, wałki, szczotki dekarские odporne na działanie agresywnych rozpuszczalników, głównie węglowodorów aromatycznych oraz sprzętem do oczyszczania powierzchni betonowej (piaskownicy z filtrem przeciwolejowym).

### **4. TRANSPORT**

#### **4.1. Ogólne wymagania dotyczące transportu**

Ogólne wymagania dotyczące transportu podano w STWiORB D-M-00.00.00 „Wymagania ogólne” [1], pkt 4.

#### **4.2. Transport i przechowywanie materiałów**

Roztwór asfaltowy powinien być pakowany w szczelnie zamknięte bębny metalowe. Bębny należy magazynować w pozycji stojącej z dala od źródeł ognia i elementów grzejnych, w warunkach zabezpieczających je przed nasłonecznieniem i wpływami atmosferycznymi. Materiał, pakowany jak wyżej, może być przewożony dowolnymi środkami transportu z zachowaniem przepisów obowiązujących przy przewozie materiałów niebezpiecznych na drogach publicznych. Bębny ze środkiem gruntującym należy ustawiać w pozycji stojącej, ściśle jeden obok drugiego najwyżej w dwóch warstwach, tak aby tworzyły zwartą całość zabezpieczoną dodatkowo listwami przed ewentualnym przesunięciem i uszkodzeniem.

Na każdym opakowaniu środka powinna być umieszczona etykieta zawierająca następujące dane:

- nazwę i adres producenta,
- datę produkcji,
- numer partii wyrobu,

**Specyfikacje Techniczne Wykonania i Odbioru Robót Budowlanych dla zadania:  
„ROZBUDOWA DROGI WOJEWÓDZKIEJ NR 459 W MIEJSCOWOŚCI NAROK”**

---

- masę netto,
- termin przydatności do użycia,
- numer PN lub informację o uzyskaniu przez wyrób aprobaty technicznej,
- napis „Ostrożnie z ogniem”.

Roztwory asfaltowe należy składować w suchym pomieszczeniu, z dala od źródła ciepła i światła, w temperaturze nie niższej niż +5°C i nie wyższej niż +25°C.

## **5. WYKONANIE ROBÓT**

### **5.1. Ogólne zasady wykonywania robót**

Ogólne zasady wykonywania robót podano w STWIORB D-M-00.00.00 „Wymagania ogólne”[1], pkt 5. Izolacja cienka powinna być wykonywana zgodnie z ustaleniami dokumentacji projektowej i STWIORB. W przypadku braku wystarczających danych można korzystać z ustaleń podanych w niniejszej specyfikacji.

### **5.2. Zasady wykonywania robót**

Sposób wykonania robót powinien być zgodny z dokumentacją projektową i STWIORB.

Podstawowe czynności przy wykonywaniu robót obejmują:

- roboty przygotowawcze,
- przygotowanie podłoża betonowego,
- zagruntowanie podłoża betonowego roztworem rzadkim,
- naniesienie dwóch warstw izolacji z roztworu półgęstego,
- roboty wykończeniowe.

### **5.3. Roboty przygotowawcze**

Przed przystąpieniem do robót należy, na podstawie dokumentacji projektowej, STWIORB lub wskazań Inżyniera:

- ustalić materiały niezbędne do wykonania robót,
- określić kolejność, sposób i termin wykonania robót.

### **5.4. Ogólne warunki prowadzenia robót izolacyjnych**

Przy wykonywaniu prac izolacyjnych należy bezwzględnie przestrzegać zaleceń producenta materiału dotyczących wymaganych warunków atmosferycznych: temperatury i wilgotności powietrza. Podczas wykonywania prac Wykonawca zobowiązany jest monitorować wilgotność i temperaturę powietrza. Parametry te muszą odpowiadać wymaganiom podanym w kartach technicznych, Polskich Normach i aprobatkach technicznych. Jeżeli warunki pogodowe odbiegają od wymagań kart technicznych, roboty należy przerwać i wznowić je dopiero po poprawie pogody. Pomiarów warunków atmosferycznych należy wykonywać co 3-4 godziny i przy każdej odczuwalnej zmianie pogody.

Jeżeli producent materiałów nie podaje inaczej, to prace izolacyjne należy wykonywać przy dobrej pogodzie, niedopuszczalne jest prowadzenie robót w czasie silnego wiatru, podczas opadów śniegu, deszczu i mżawki, bezpośrednio po opadach oraz przed spodziewanymi opadami, a także w czasie, gdy wilgotność względna powietrza jest większa niż 85%. Roboty można prowadzić, gdy temperatura powietrza oraz podłoża jest wyższa od +5°C i niższa od +35°C. W pobliżu wykonywanych robót nie mogą być składane żadne materiały sypkie i pyłące.

Przed nałożeniem pierwszej warstwy izolacji cienkiej (warstwy gruntującej), Wykonawca powinien sprawdzić czy wilgotność podłoża gruntowego jest zgodna z wymaganiami producenta. Jeśli producent nie określa innych wymagań, wilgotność podłoża na głębokości 20 mm nie powinna być wyższa niż 4%. Jeśli powyższy warunek nie jest spełniony, Wykonawca przed rozpoczęciem robót powinien zastosować system osuszania podłoża betonowego zaakceptowany przez Inżyniera.

Mas izolacyjnych stosowanych na zimno nie wolno podgrzewać na otwartym ogniu. W okresie chłódów materiały te doprowadza się do temperatury roboczej 18°C przez ogrzewanie beczek w gorącej wodzie lub w ogrzanych pomieszczeniach (cieplakach). Dostarczone na budowę gotowe preparaty nie mogą być rozcieńczane rozpuszczalnikami ani mieszane z innymi materiałami izolacyjnymi.

W trakcie wykonywania robót należy ściśle przestrzegać przepisów bezpieczeństwa, ponieważ materiały stosowane do wykonania izolacji są łatwopalne. Należy unikać otwartego ognia w promieniu 20 metrów od miejsca pracy lub składowania materiałów.

### **5.5. Przygotowanie powierzchni betonowej do ułożenia izolacji**

Izolację układa się na odpowiednio wytrzymałym mechanicznie, suchym, czystym, równym i gładkim podłożu, wolnym od plam olejowych i pyłu. Jeżeli producent w kartach technicznych nie podaje inaczej, to izolację można układać na betonie po co najmniej 14 dniach od jego ułożenia, gdy dojrzewanie betonu następowało w temperaturze co najmniej 15°C. W przypadku, gdy dojrzewanie betonu następowało w temperaturze niższej, okres oczekiwania przed rozpoczęciem robót izolacyjnych należy odpowiednio wydłużyć. Stopień dojrzalności betonu można oceniać zgodnie z „Zaleceniami dotyczącymi oceny jakości betonu „in-situ” w nowo budowanych konstrukcjach obiektów mostowych” [5].

Bezpośrednio przed naniesieniem pierwszej warstwy izolacji podłoże należy oczyścić sprężonym powietrzem w celu uzyskania suchej powierzchni, oczyszczonej z mleczka cementowego, niewiązanych ziaren kruszywa, pyłów oraz innych zanieczyszczeń, które mogłyby obniżyć przyczepność warstw bitumicznych do betonu. Sprężarka powinna być wyposażona w filtr olejowy. Odpylanie należy wykonywać zawsze w kierunku zgodnym z kierunkiem wiatru wiejącego podczas robót.

Ubytki betonu należy wypełnić specjalnymi zaprawami niskoskurczowymi do napraw betonu, dla których Wykonawca przedstawi Polską Normę, aprobatę techniczną IBDiM lub europejską aprobatę techniczną.

Przygotowane podłoże powinno spełniać następujące wymagania:

- wytrzymałość gwarantowana na ściskanie powinna być nie mniejsza niż wynikająca z przyjętej klasy betonu,
- wytrzymałość betonu na rozciąganie badana metodą „pull-off” powinna wynosić co najmniej 1,5 MPa. Sprawdzenie wytrzymałości podłoża na odrywanie wykonywane metodą „pull-off” przy średnicy krążka próbnego  $\varnothing$  50 mm

**Specyfikacje Techniczne Wykonania i Odbioru Robót Budowlanych dla zadania:  
„ROZBUDOWA DROGI WOJEWÓDZKIEJ NR 459 W MIEJSCOWOŚCI NAROK”**

---

powinno być przeprowadzone wg zasady: 1 oznaczenie na 25 m<sup>2</sup> izolowanej powierzchni i min. 5 oznaczeń wg PN-B-01814:1992 [3],

- podłoże powinno być suche: beton w stanie powietrzno-suchym, bez widocznych śladów wilgoci i spowodowanych wilgocią zaciemnień; przy pomiarze wilgotności wilgotnościomierzem elektronicznym za podłoże suche należy przyjąć beton o wilgotności mniejszej od 4%; pomiarów wilgotności płyty należy dokonywać przyrządem wycechowanym do pomiaru wilgotności materiałów o porowatości nie przekraczającej 10%,
- podłoże powinno być czyste: powierzchnia betonu wolna od luźnych frakcji pyłów, plam oleju, smarów i innych zanieczyszczeń; ocenę czystości podłoża wykonuje się wizualnie,
- podłoże powinno być gładkie: za podłoże gładkie uznaje się powierzchnie nie wykazujące lokalnych nierówności przekraczających 5 mm.

#### **5.6. Gruntowanie podłoża**

Przed przystąpieniem do robót izolacyjnych należy obniżyć poziom wody gruntowej do co najmniej 30 cm poniżej układanej warstwy izolacji i zapewnić utrzymanie tego poziomu w czasie trwania robót. W przypadku konieczności zagruntowania wilgotnej powierzchni należy użyć roztworów depresyjnych szybko rozkładających się, np. asfaltowej emulsji kationowej spełniającej wymagania PN-B-24003:1997[4]. Jest to jednak przypadek szczególny, wymagający pisemnej zgody Inżyniera.

W pierwszej kolejności należy zagruntować powierzchnię przy narożach wklęsłych i wypukłych. Do gruntowania powierzchni betonowej asfaltowym środkiem gruntującym można przystąpić, gdy beton jest w wieku co najmniej 14 dni, ale zaleca się 28 dni. Gruntowanie podłoża wykonuje się przez jednokrotne pomalowanie powierzchni roztworem asfaltowym w ilości zalecanej przez producenta (zwykle jest to od 0,3 do 0,45 kg/m<sup>2</sup>). Zużycie materiału jest zależne od rodzaju roztworu asfaltowego oraz od chłonności podłoża. Gruntowanie wykonuje się za pomocą wałków malarskich lub szczotek dekarских. Czas schnięcia roztworu asfaltowego jest zależny od rodzaju stosowanych rozpuszczalników oraz od warunków pogodowych (temperatury otoczenia podczas wykonywania robót i wiatru). Optymalny czas schnięcia roztworu asfaltowego powinien wynosić od 30 min do 4 godz., ale nie powinien przekraczać 6 godz. Gdy gruntowana powierzchnia pozostaje lepka przez dłuższy czas może zostać zapyłona.

Prawidłowo zagruntowana powierzchnia po wyschnięciu roztworu asfaltowego powinna mieć jednolitą barwę czarną lub ciemnobrązową, bez smug i przebarwień. Przebarwienia powstają w miejscach, gdzie ułożono zbyt cienką warstwę roztworu asfaltowego lub gdzie podłoże było zatłuszczone i roztwór asfaltowy z niego spłynął. Gruntowanie roztworem asfaltowym należy wykonywać jednokrotnie, a ułożona warstwa roztworu asfaltowego nie powinna być zbyt gruba. Należy zużyć tylko tyle środka gruntującego, ile beton zdoła całkowicie wchłonąć tak, aby na powierzchni nie pozostała powłoka z warstewki asfaltu. W przypadku dwukrotnego gruntowania lub ułożenia bardzo grubej warstwy roztworu asfaltowego, na powierzchni roztworu utworzy się błonka, pod którą pozostaną resztki rozpuszczalnika, które w sposób istotny osłabią przyczepność kolejnych warstw izolacji do podłoża.

#### **5.7. Układanie kolejnych warstw izolacji cienkiej**

Przed ułożeniem następnych warstw izolacji zagruntowana powierzchnia powinna być całkowicie sucha. Można to sprawdzić przez dotknięcie zagruntowanej powierzchni suchą, czystą dłoń (nie zatłuszczoną lub zakurzoną), gdy dłoń nie przykleja się i pozostaje czysta oznacza to, że roztwór gruntujący jest już dostatecznie suchy.

Zagruntowaną powierzchnię należy powlec roztworem asfaltowym dwukrotnie. Zużycie materiału wynosi około 0,8 do 1,0 kg/m<sup>2</sup> dla jednej warstwy. Łączna grubość warstw izolacyjnych nie powinna być mniejsza od 2 mm.

Po wykonaniu izolacji zabezpieczone powierzchnie powinny być chronione przed światłem słonecznym, deszczem i innymi czynnikami atmosferycznymi przez przynajmniej 6 godzin.

#### **5.8. Roboty wykończeniowe**

Roboty wykończeniowe powinny być zgodne z dokumentacją projektową. Do robót wykończeniowych należą prace związane z dostosowaniem wykonanych robót do warunków budowy obiektu i roboty porządkujące.

### **6. KONTROLA JAKOŚCI ROBÓT**

#### **6.1. Ogólne zasady kontroli jakości robót**

Ogólne zasady kontroli jakości robót podano w STWIORB D-M-00.00.00 [1] „Wymagania ogólne”, pkt 6.

#### **6.2. Badania przed przystąpieniem do robót**

Przed przystąpieniem do robót Wykonawca powinien:

- a) uzyskać wymagane dokumenty, dopuszczające wyroby budowlane do obrotu i powszechnego stosowania (certyfikaty zgodności, deklaracje zgodności, aprobaty techniczne, ew. badania materiałów wykonane przez dostawców itp.), potwierdzające zgodność materiałów z wymaganiami pktu 2 niniejszej specyfikacji,
- b) przedstawić karty techniczne stosowanych materiałów,
- c) ew. wykonać własne badania właściwości materiałów przeznaczonych do wykonania robót, określone w pkt 2 lub przez Inżyniera.

Wszystkie dokumenty oraz wyniki badań Wykonawca przedstawi Inżynierowi do akceptacji.

Na żądanie Inżyniera Wykonawca powinien przedstawić aktualne wyniki badań materiałów wykonywanych w ramach nadzoru wewnętrznego przez producenta.

Przed zastosowaniem materiałów Wykonawca zobowiązany jest sprawdzić:

- nr produktu,
- stan opakowań materiału,
- warunki przechowywania materiału,
- datę produkcji i datę przydatności do stosowania.

Dodatkowo po otwarciu pojemnika ze środkiem izolacyjnym Wykonawca powinien ocenić jego wygląd.

Wykonawca sporządzi protokół z kontroli jakości środka izolacyjnego.

#### **6.3. Badanie w czasie robót**

##### **6.3.1. Kontrola przygotowania podłoża**

**Specyfikacje Techniczne Wykonania i Odbioru Robót Budowlanych dla zadania:  
„ROZBUDOWA DROGI WOJEWÓDZKIEJ NR 459 W MIEJSCOWOŚCI NAROK”**

---

Podłoże powinno spełniać wymagania podane w pkt 5.5.

**6.3.2. Kontrola zagruntowania podłoża betonowego**

Po zagruntowaniu podłoża stan powłoki gruntującej należy ocenić wizualnie: przy stosowaniu asfaltowych środków gruntujących: prawidłowo zagruntowana powierzchnia powinna być czarna lub ciemnobrązowa i matowa. Po dotknięciu ręką nie powinna brudzić skóry.

Kontrola grubości układanej powłoki gruntującej powinna być wykonywana na bieżąco przez sprawdzenie ilości zużytych materiałów, ilości dozowanych składników, czasu aplikacji.

Z ułożenia środka gruntującego należy sporządzić protokół.

**6.3.3. Kontrola wykonania izolacji właściwej**

Kontrola wykonania izolacji właściwej polega na:

- kontroli zużycia środka izolacyjnego - powinna być zgodna z kartą techniczną materiału,
- całkowitej grubości wykonanej izolacji - powinna wynosić co najmniej 2 mm,
- wyglądu zaizolowanej powierzchni - warstwa izolacji powinna stanowić jednolitą, czystą powłokę, o jednolitej barwie, bez pęcherzy, złuszczeń i innych wad, powłoka powinna ściśle przylegać do zagruntowanego podłoża.

**6.3.4. Kontrola warunków atmosferycznych**

W trakcie trwania robót należy na bieżąco sprawdzać warunki atmosferyczne i porównywać je z wymaganiami producenta podanymi w kartach technicznych materiałów. Z warunków atmosferycznych należy sporządzić protokół.

**7. OBMIAR ROBÓT**

**7.1. Ogólne zasady obmiaru robót**

Ogólne zasady obmiaru robót podano w STWIORB D-M-00.00.00 „Wymagania ogólne” [1], pkt 7.

**7.2. Jednostka obmiarowa**

Jednostką obmiarową jest m<sup>2</sup> (metr kwadratowy) zaizolowanej powierzchni.

**8. ODBIÓR ROBÓT**

**8.1. Ogólne zasady odbioru robót**

Ogólne zasady odbioru robót podano w stwiorb d-m-00.00.00 „wymagania ogólne” [1], pkt 8.

Roboty uznaje się za wykonane zgodnie z dokumentacją projektową, st i wymaganiami inżyniera, jeżeli wszystkie pomiary i badania z zachowaniem tolerancji wg punktu 6 dały wyniki pozytywne.

**8.2. Odbiór robót zanikających i ulegających zakryciu**

Odbiorowi robót zanikających i ulegających zakryciu podlegają:

- podłoże betonowe przygotowane do ułożenia izolacji,
- zagruntowane podłoże betonowe,
- ułożona izolacja właściwa.

Odbiór tych robót powinien być zgodny z wymaganiami STWIORB D-M-00.00.00 „Wymagania ogólne” [1] oraz niniejszej STWIORB.

**9. PODSTAWA PŁATNOŚCI**

**9.1. Ogólne ustalenia dotyczące podstawy płatności**

Ogólne ustalenia dotyczące podstawy płatności podano w STWIORB D-M-00.00.00 „Wymagania ogólne” [1], pkt 9.

**9.2. Cena jednostki obmiarowej**

Cena jednostki obmiarowej obejmuje:

- prace przygotowawcze i pomiarowe,
- zakup, dostarczenie i składowanie materiałów i innych niezbędnych środków produkcji,
- oczyszczenie i zagruntowanie powierzchni betonowej,
- ułożenie poszczególnych warstw z zapewnieniem szczelności połączeń poszczególnych warstw między sobą,
- wykonanie badań,
- oczyszczenie miejsca robót.

Cena uwzględni również odpady i ubytki materiałowe. W cenie jednostkowej mieści się również wykonanie i rozebranie ewentualnych pomostów roboczych niezbędnych dla wykonania izolacji.

**9.3. Sposób rozliczenia robót tymczasowych i prac towarzyszących**

Cena wykonania robót określonych niniejszą STWIORB obejmuje:

- roboty tymczasowe, które są potrzebne do wykonania robót podstawowych, ale nie są przekazywane Zamawiającemu i są usuwane po wykonaniu robót podstawowych,
- prace towarzyszące, które są niezbędne do wykonania robót podstawowych, niezaliczane do robót tymczasowych.

**10. PRZEPISY ZWIĄZANE**

**10.1. Ogólne specyfikacje techniczne (STWIORB)**

1. D-M-00.00.00 Wymagania ogólne

**10.2. Normy**

2. PN-B-24620:1998

Lepiki, masy i roztwory asfaltowe stosowane na zimno

3. PN-B-01814:1992

Antykorozyjne zabezpieczenia w budownictwie. Konstrukcje betonowe i żelbetowe. Metoda badań przyczepności powłok ochronnych

4. PN-B-24003:1997

Asfaltowa emulsja kationowa

**10.3. Inne dokumenty**

5. Zalecenia dotyczące oceny jakości betonu „in-situ” w nowo budowanych konstrukcjach obiektów mostowych, GDDP, Warszawa, 1998