

Szkic do zapytania ofertowego:

Modyfikacja lekkiej zabudowy hali osprzętu

08.07.2024

Piotr Zakrzewski
Specjalista ds. inwestycji

Rys.1
Rzut budynku hali osprzętu

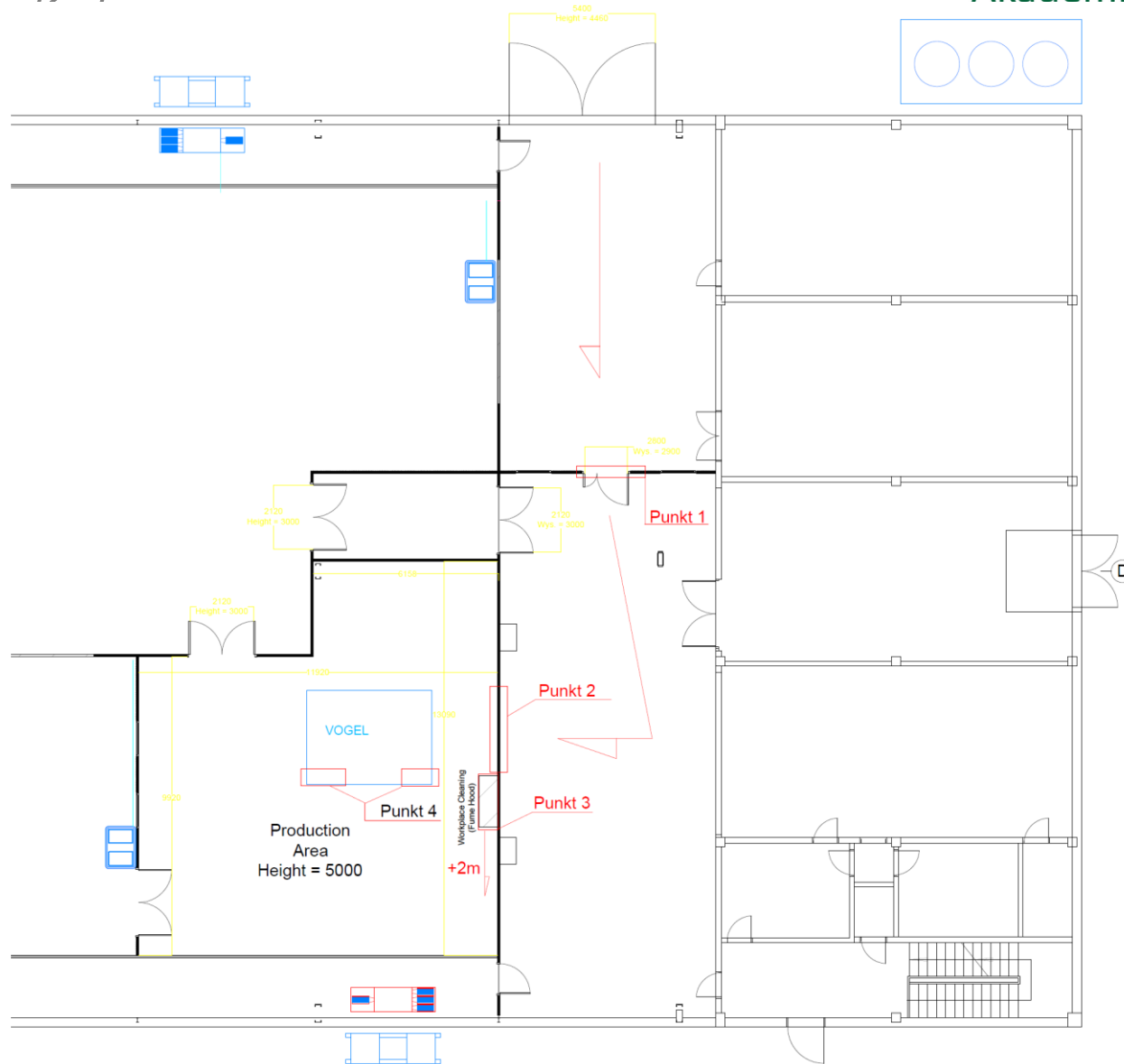

Rys. 2
Widok punkt 1. modernizacji

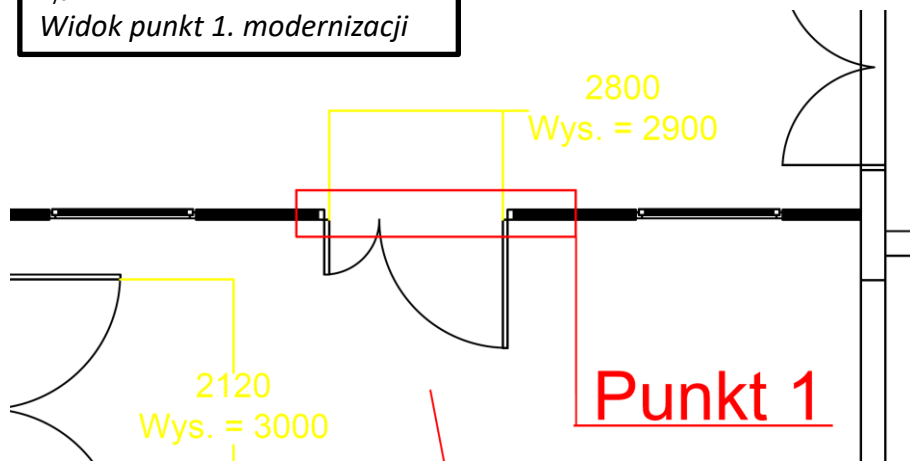

- Demontaż ościeżnicy

Zdj.1
Zdjęcie korytarza hali osprzętu

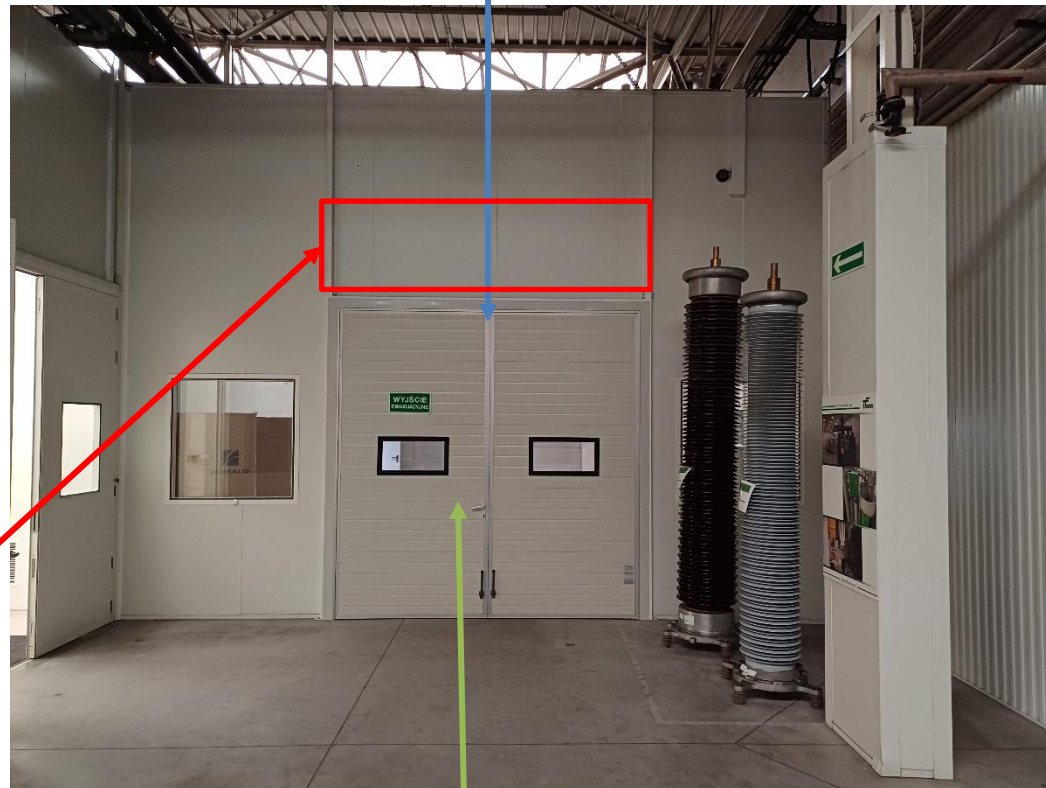

- Wycięcie części płyty na wysokości ~ 1m
- Ponowne połączenie wyciętego odcinka z całością ściany po demontażu

- Demontaż drzwi

Punkt 2

Rys. 3

Widok punkt 2. modernizacji

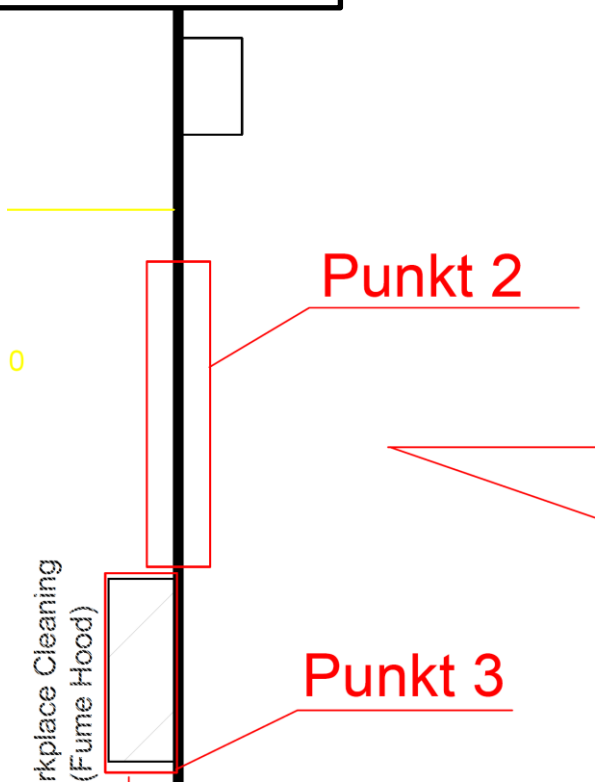

- Demontaż zabudowy ściennej na szerokości od 2,5 do 3 m (dwa pola płyt) i wysokości 4,2 m

*Regał z beczkami zostanie usunięty na czas prac

Zdj.3

Zdjęcie istniejąca belka wzmacniająca



- Dodanie kształtownika - nadproża L=4,65 m (profil kwadratowy) między belkami konstrukcji w celu wzmocnienia konstrukcji na czas demontażu (zdj. nr 3.)



Rys.4
Widok punkt 3. modernizacji

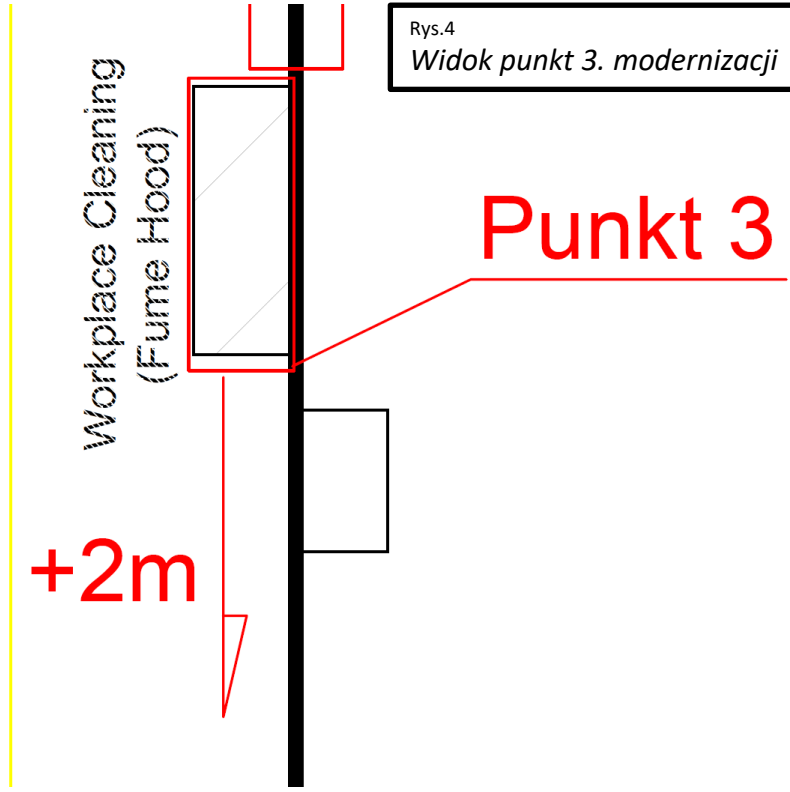

- Demontaż okapu i rury wentylacyjnej

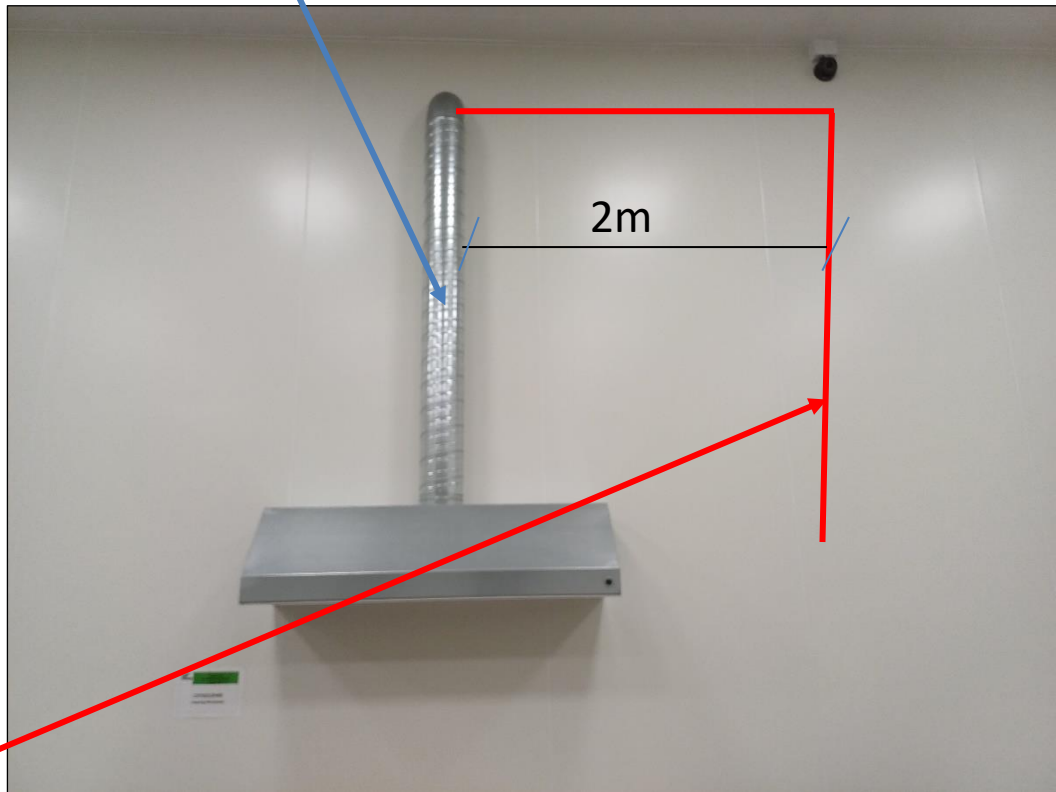

- Po demontażu uzupełnić ubytki (sylikon / szpachlowanie)
- Ponowny montaż okapu w nowej lokalizacji – przesunięcie o 2 m w prawo

Zdj.4
Zdjęcie lokalizujące okap do demontażu oraz przesunięcia

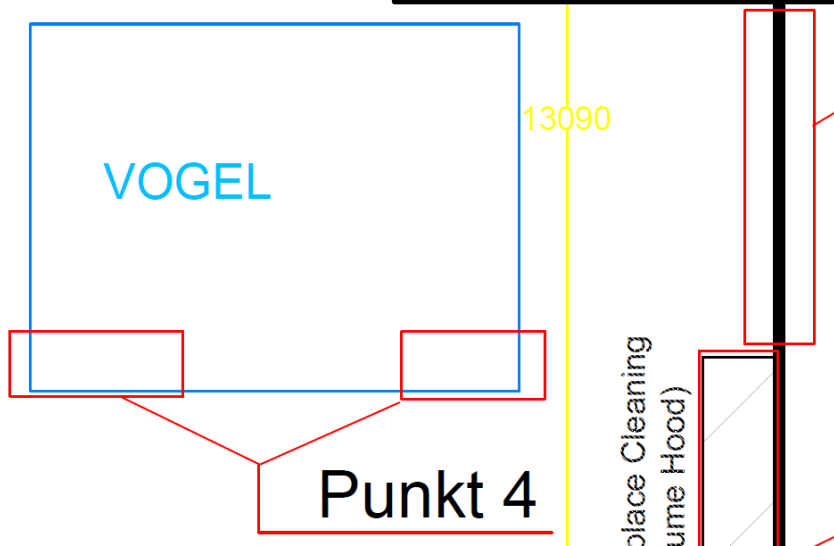

- Demontaż paneli sufitowych w zaznaczonym obszarze (4x2,5m) oraz podniesienie poziomu sufitu w tym miejscu o 1 m do góry

W miejscu demontowanej ściany wykonać uzupełnienie cokołu posadzki żywicznej.

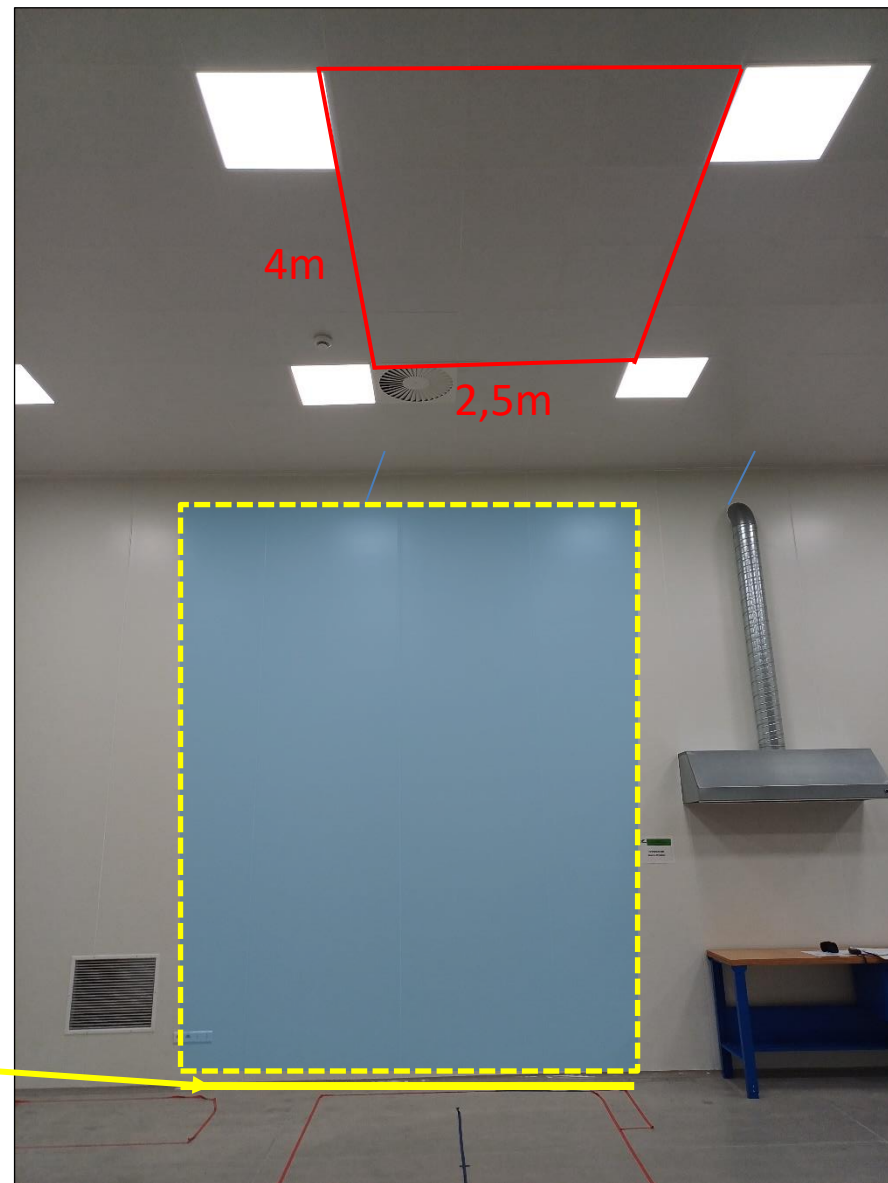

TF ***Kable***

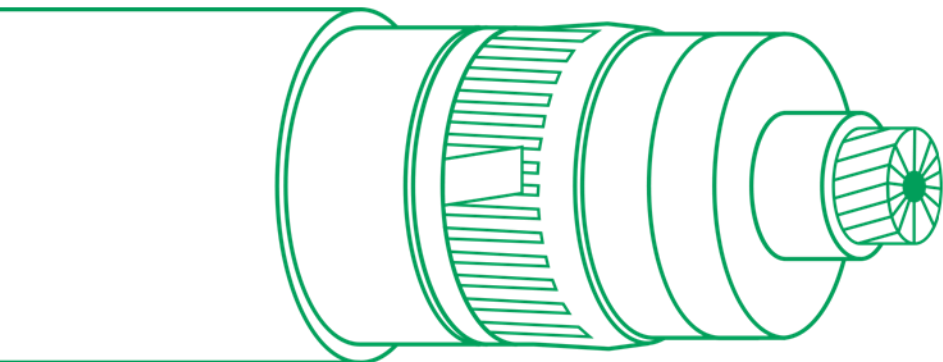

Dziękujemy za uwagę

kontakt:

Piotr Zakrzewski
piotr.zakrzewski@tfkable.com
+48 665 811 613

TELE-FONIKA Kable S.A.
ul. Cegielskiego 1, 32-400 Myślenice
www.tfkable.com

member of the association 