

GMINA SIECHNICE

ul. Jana Pawła II 12, 55-011 Siechnice

tel. 71 391 91 01, faks 71 311 43 70

pieczęć zamawiającego

NIP 912-10-05-691 REGON 951939129

(12)

ZAPYTANIE OFERTOWE

Zgodnie z Regulaminem udzielania zamówień publicznych w Urzędzie Miejskim w Siechnicach w zakresie zamówień o wartości nie przekraczającej kwoty 130 000 złotych **Zamawiający Gmina Siechnice**, ul. Jana Pawła II 12, 55-011 Siechnice zaprasza do udziału w postępowaniu na:

Naprawa podłoża na placu zabaw oraz przegląd i konserwacja urządzeń do zabawy zlokalizowanych w Zacharzycach w gm. Siechnice

1. Przedmiot zamówienia obejmuje wykonanie na terenie placu zabaw przy świetlicy zlokalizowanej przy ul. Kościuszki 15D (działka nr 117) w m. Zacharzyce w gm. Siechnice następujących prac:
 - 1.1. **Naprawa, malowanie i konserwacja 5 urządzeń** zlokalizowanych w obrębie placu zabaw w Zacharzycach – zakres prac, fotografie oraz karty urządzeń i instrukcje eksploatacji:
 - **huśtawki wahadłowej podwójnej SH2/M** – metalową belkę należy oczyścić z rdzy oraz łuszczącej się farby i pomalować farbą do metalu w kolorze identycznym lub zbliżonym do obecnego. W ramach zadania Wykonawca ma również nasmarować łożyska i przeprowadzić konserwację mocowań łańcuchów. Ponadto wszystkie elementy należy oczyścić z zielonych nalotów i porostów.
 - **huśtawki wagowej SHW/AL** – metalowe elementy urządzenia należy oczyścić z rdzy oraz łuszczącej się farby i pomalować farbą do metalu w kolorze identycznym lub zbliżonym do obecnego. W ramach zadania Wykonawca ma również nasmarować przegub i uzupełnić brakujące zaślepki. Ponadto wszystkie elementy należy oczyścić z zielonych nalotów i porostów.
 - **zestaw ze zjeżdżalnią CASABLANCA** – metalowe elementy urządzenia należy oczyścić z rdzy oraz łuszczącej się farby i pomalować farbą do metalu w kolorze identycznym lub zbliżonym do obecnego. Skorodowane elementy pod podestem należy wymienić na nowe. Podesty są częściowo oderwane, więc należy przynitować je do konstrukcji. W ramach zadania Wykonawca ma również uzupełnić brakujące zaślepki. Ponadto wszystkie elementy należy oczyścić z zielonych nalotów i porostów.
 - **urządzenie wspinaczkowe SPORT2** - wszystkie elementy urządzenia należy oczyścić z zielonych nalotów i porostów. W ramach zadania Wykonawca ma również brakujące zaślepki.
 - **urządzenie wspinaczkowe MAŁPI GAJ MINI** - wszystkie elementy urządzenia należy oczyścić z zielonych nalotów i porostów. W ramach zadania Wykonawca ma również brakujące zaślepki.
 - 1.2. **Montaż bujaka-sprężynowca KACZKA** – urządzenie należy odebrać z magazynu gminnego w Sulęcinie oraz przygotować je do montażu, tj. dokładnie oczyścić z kurzu, piasku, pyłu, a także przeprowadzić konserwację antykorozyjną i malowanie elementów metalowych. Urządzenie należy zamontować we wskazanym miejscu – na zdjęciu, zgodnie z instrukcją.
 - 1.3. **Naprawa furtki wejściowej i ogrodzenia** – naprawa mocowania przęsła ogrodzenia obok furtki i zawiasów furtki – teraz furtka nie otwiera się prawidłowo.
 - 1.4. **Przeniesienie tablicy z regulaminem placu zabaw** w rejon furtki wejściowej.
 - 1.5. **Naprawa podłoża żwirowego** – uzupełnienie żwiru do poziomu wskazanego na urządzeniach. W sąsiedztwie ogrodzenia w rejonie huśtawki wahadłowej należy odsunąć istniejącą warstwę żwiru, wybrać ziemię, aby uzyskać grubość warstwy 30 cm. Należy zakupić żwir płukany o wielkości ziarna od 2 do 8 mm. Ilość potrzebnego żwiru Wykonawca musi oszacować sam w oparciu o wizję w terenie.

Poniżej mapa z lokalizacją oraz dokumentacja fotograficzna.



Huśtawka wahadłowa podwójna SH2/M – producent INTERFLORA Sp. z o.o.



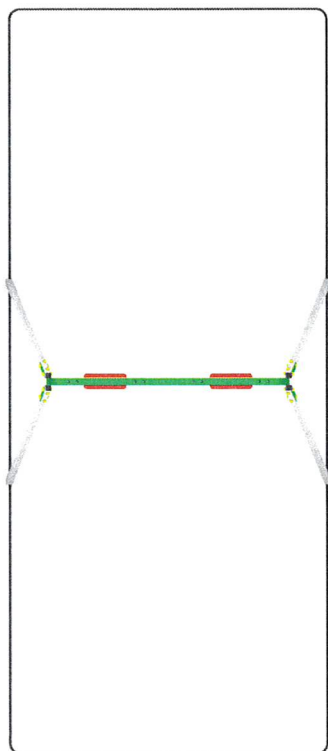
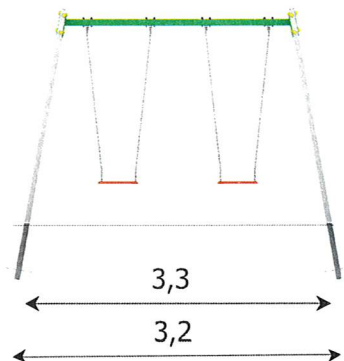

Max. 2,4

0,0

-0,6

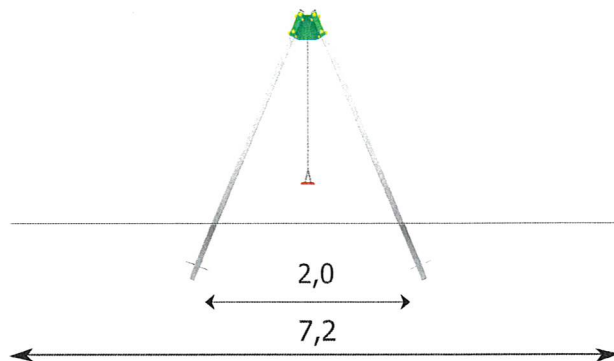

Hustawka Podwójna SH2/M

Grupa wiekowa	0-14
Wysokość swobodnego upadku	$\leq 1,5\text{m}$
Przestrzeń minimalna	3,2x7,2m
Maksymalna wysokość	2,4m

Wariant podstawowy SH2/M:

Rodzaj siedziska

*B- bezpieczne:



Możliwość zmiany siedziska:

*M - kubłkowe

*Z - zamykane



Opis:

Konstrukcja wykonana z aluminium anodowanego, betonowana bezpośrednio w gruncie. Zawiesia łożyskowe wykonane ze stali nierdzewnej. Siedzisko stalowe zabezpieczone gumą.

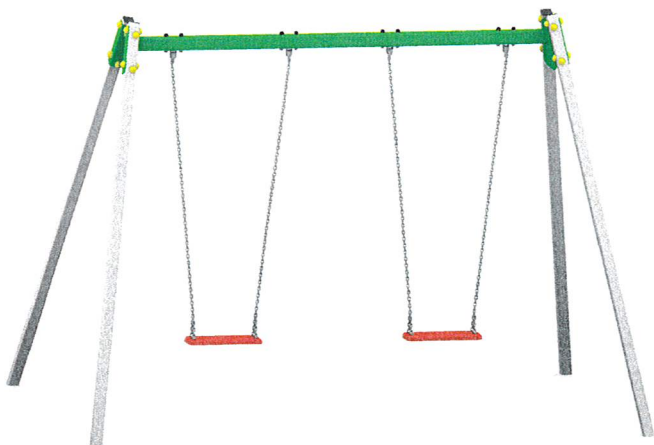

Przedstawiony rysunek jest poglądowy. Urządzenie może nieznacznie różnić się od rysunku.

Inter-flora Sp. z o.o. ul.W. Grabskiego 22, 55-011 Siechnice Polska NIP: 899 25 47 532
 Biuro T./F. +48 71 364 42 34 /wew.28 M. +48 502 234 324 www.arcadia-if.com biuro@arcadia-if.com
 Dział Handlowy. T + 48 71 381 03 60 T. +48 71 381 03 61 www.arcadia-if.com handlowy@arcadia-if.com

więcej na: <http://arcadia-if.com/metropolis/hustawki/hustawka-podwojna-2/>

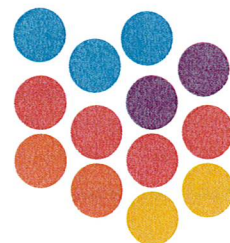

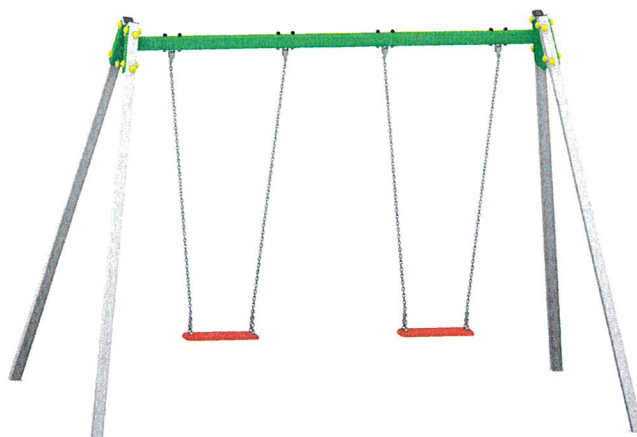
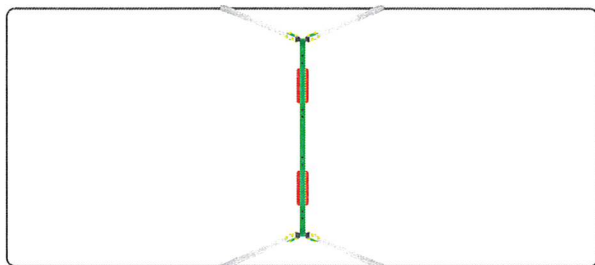

1. Przeznaczenie

Urządzenie przeznaczone jest na publiczne i prywatne place zabaw, dostępne dla dzieci od 0 do 14 lat.

Uwaga: Zaleca się użytkowanie urządzenia pod stałą opieką dorosłych, opiekuna lub nauczyciela.

2. Opis produktu

Urządzenie o konstrukcji metalowej, zakotwiczone za pomocą betonowego fundamentu. Stosowane są trzy rodzaje siedzisk mocowane do stalowej belki.

3. Wymagania dotyczące nawierzchni

Przestrzeń minimalna niezbędna do bezpiecznego użytkowania urządzenia określona jest zgodnie z wymiarami wg PN-EN 1176-1 i wyłożona jest jedną z rodzaju nawierzchni (materiał amortyzujący upadek) wg PN-EN 1176-1.

4. Montaż

Montaż na placu zabaw powinien być wykonany przez producenta lub uprawnioną ekipę zgodnie z odrębną "Instrukcją montażu".

Zaleca się ogrodzenie placu.

Zaleca się zabezpieczenie urządzenia przed użytkowaniem do momentu całkowitego zakończenia montażu.

5. Kontrola i konserwacja wg PN-EN 1176-7:

* Zaleca się sprawdzanie urządzenia i jego elementów poprzez:
ogłędziny codzienne:

- umożliwiają stwierdzenie zagrożeń, które mogą być wynikiem wandalizmu, zużycia lub warunków pogodowych,

* Kontrola obsługi:

- zaleca się wykonywanie kontroli z częstotliwością od 1 do 3 miesięcy, polegającej na sprawdzeniu sprawności i stateczności urządzenia,
- coroczna kontrola główna:

wykonywana jest w celu ustalenia ogólnego poziomu bezpieczeństwa, stanu fundamentów i nawierzchni (np. butwienia lub korozji i wszelkich zmian poziomu bezpieczeństwa wynikających z dokonywanych napraw oraz dodanych lub wymie - nionych części).

* Zaleca się aby właściciel /operator odpowiedzialny za konserwację i kontrolę urządzenia prowadził książkę kontroli, karty kontroli i serwisowania w ramach nadzorowania bezpieczeństwa nad placem zabaw.

* Zaleca się umieścić w widocznym i dostępnym miejscu informacje (nazwa, adres, nr tel.) o instytucji odpowiedzialnej za konserwację i kontrolę nad terenem placu zabaw.

* Na terenie placu zabaw nie mogą znajdować się urządzenia nie związane z gruntem (kubły, ławki itp.), które mogłyby zostać przemieszczone w obszar przestrzeni minimalnej urządzenia.

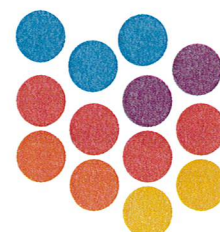

Huśtawka wagowa SHW/AL - producent INTERFLORA Sp. z o.o.



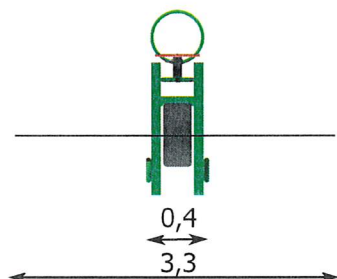

Max.1,0
0,0
-0,6

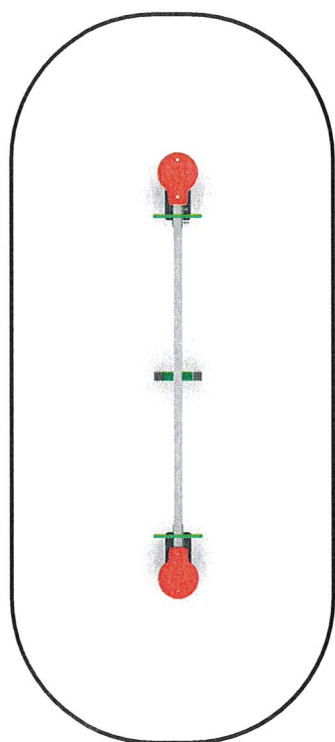
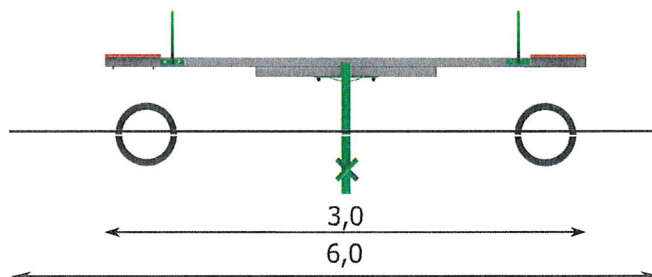

6,0

Hustawka Wagowa SHW/M

Grupa wiekowa	3-14
Wysokość swobodnego upadku	$\leq 1,0m$
Przestrzeń minimalna	3,3x6,0m
Maksymalna wysokość	1,0m

Opis:

Konstrukcja nośna wykonana ze stali malowanej proszkowo, belka wykonana ze stopów aluminium siedziska wykonane z tworzywa HDPE o grubości 15mm.



Przedstawiony rysunek jest poglądowy. Urządzenie może nieznacznie różnić się od rysunku.

Inter-flora Sp. z o.o. ul.W. Grabskiego 22, 55-011 Siechnice Polska NIP: 899 25 47 532
Biuro T./F. +48 71 364 42 34 /wew.28 M. +48 502 234 324 www.arcadia-if.com biuro@arcadia-if.com
Dział Handlowy. T +48 71 381 03 60 T. +48 71 381 03 61 www.arcadia-if.com handlowy@arcadia-if.com

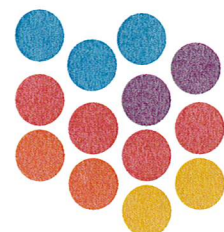

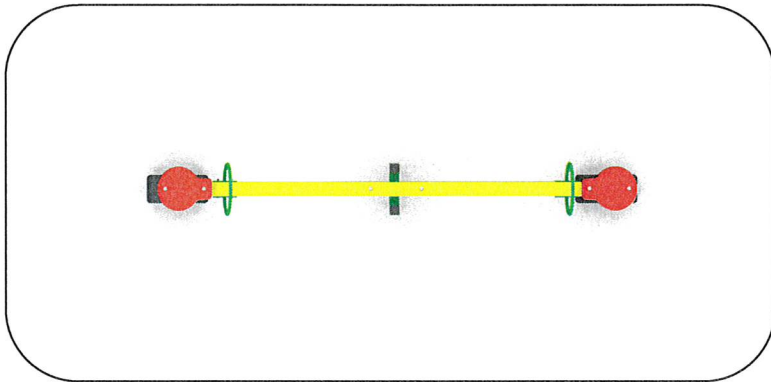

1. Przeznaczenie

Urządzenie przeznaczone jest na publiczne i prywatne place zabaw, dostępne dla dzieci od 3 do 14 lat.

Uwaga: Zaleca się użytkowanie urządzenia pod stałą opieką dorosłych, opiekuna lub nauczyciela.

2. Opis produktu

Urządzenie o konstrukcji metalowej, zakotwiczone za pomocą betonowego fundamentu.

3. Wymagania dotyczące nawierzchni

Przestrzeń minimalna niezbędna do bezpiecznego użytkowania urządzenia określona jest zgodnie z wymiarami wg PN-EN 1176-1 i wyłożona jest jedną z rodzaju nawierzchni (materiał amortyzujący upadek) wg PN-EN 1176-1.

4. Montaż

Montaż na placu zabaw powinien być wykonany przez producenta lub uprawnioną ekipę zgodnie z odrębną "Instrukcją montażu".

Zaleca się ogrodzenie placu.

Zaleca się zabezpieczenie urządzenia przed użytkowaniem do momentu całkowitego zakończenia montażu.

5. Kontrola i konserwacja wg PN-EN 1176-7:

* Zaleca się sprawdzanie urządzenia i jego elementów poprzez:

ogłędziny codzienne:

- umożliwiają stwierdzenie zagrożeń, które mogą być wynikiem wandalizmu, zużycia lub warunków pogodowych,

* Kontrola obsługi:

- zaleca się wykonywanie kontroli z częstotliwością od 1 do 3 miesięcy, polegającej na sprawdzeniu sprawności i stateczności urządzenia,

- coroczna kontrola główna:

wykonywana jest w celu ustalenia ogólnego poziomu bezpieczeństwa, stanu fundamentów i nawierzchni (np. butwienia lub korozji i wszelkich zmian poziomu bezpieczeństwa wynikających z dokonywanych napraw oraz dodanych lub wymie-nionych części).

* Zaleca się aby właściciel /operator odpowiedzialny za konserwację i kontrolę urządzenia prowadził książkę kontroli, karty kontroli i serwisowania w ramach nadzorowania bezpieczeństwa nad placem zabaw.

* Zaleca się umieścić w widocznym i dostępnym miejscu informacje (nazwa, adres, nr tel.) o instytucji odpowiedzialnej za konserwację i kontrolę nad terenem placu zabaw.

* Na terenie placu zabaw nie mogą znajdować się urządzenia nie związane z gruntem (kubły, ławki itp.), które mogłyby zostać przemieszczone w obszar przestrzeni minimalnej urządzenia.

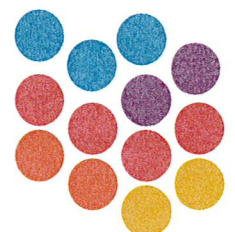

Zestaw ze zjeżdżalnią CASABLANCA - producent INTERFLORA Sp. z o.o.



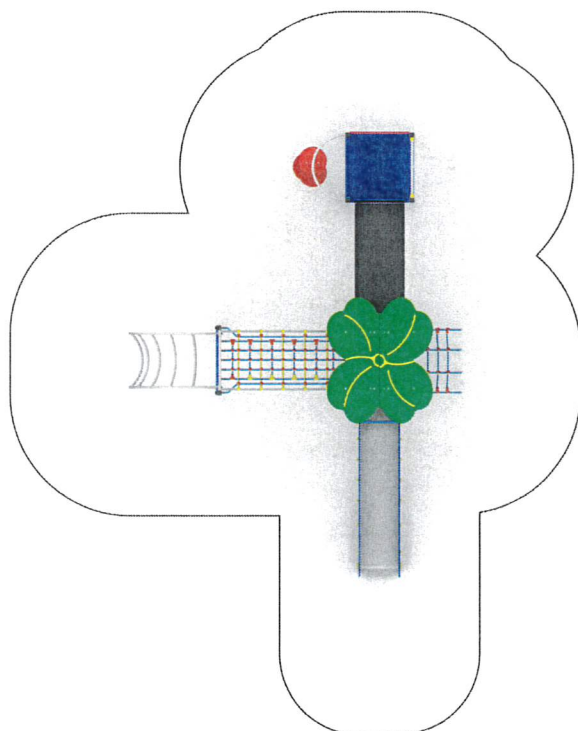
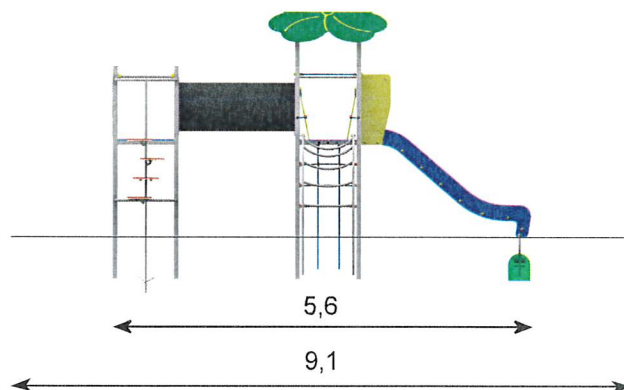
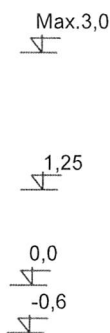
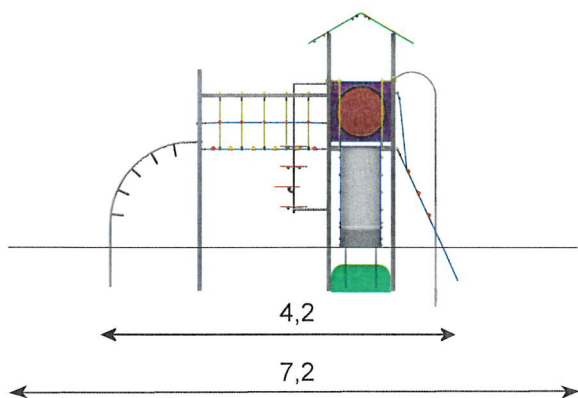

Zestaw Casablanca jest dostępny w opcji wysokości podestu 125 cm.

Grupa wiekowa	3-14
Wysokość swobodnego upadku	≤ 1,5m
Przestrzeń minimalna	7,2x9,1m
Maksymalna wysokość	3,0m

W skład zestawu wchodzi następujące elementy:

- wieża z daszkiem
- wieża
- zjeżdżalnia
- pomost tuba M
- most linowy M
- drabinka łuk stalowy
- wejście talerzyki
- wejście linowe M
- rurka strażacka

Opis:

Konstrukcja wykonana z aluminium anodowanego. Elementy powierzchniowe wykonane z HPL oraz HDPE. Podesty wykonane z tworzywa HDPE antypoślizgowego. Rama podestu wykonana ze stali zabezpieczonej przed korozją przez cynkowanie i lakierowanie proszkowe



Przedstawiony rysunek jest poglądowy. Urządzenie może nieznacznie różnić się od rysunku.

Inter-flora Sp. z o.o. ul. W. Grabskiego 22, 55-011 Siechnice Polska NIP: 899 25 47 532
 Biuro T./F. +48 71 364 42 34 /wew.28 M. +48 502 234 324 www.arcadia-if.com biuro@arcadia-if.com
 Dział Handlowy. T +48 71 381 03 60 T. +48 71 381 03 61 www.arcadia-if.com handlowy@arcadia-if.com

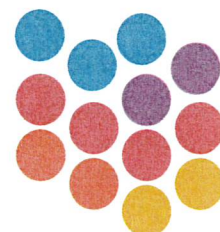



1. Przeznaczenie

Urządzenie przeznaczone jest na publiczne i prywatne place zabaw, dostępne dla dzieci od 3 do 14 lat.

Uwaga: Zaleca się użytkowanie urządzenia pod stałą opieką dorosłych, opiekuna lub nauczyciela.

2. Opis produktu

Urządzenie o konstrukcji metalowej, zakotwione za pomocą betonowego fundamentu.

3. Wymagania dotyczące nawierzchni

Przebież minimalna niezbędna do bezpiecznego użytkowania urządzenia określona jest zgodnie z wymiarami wg PN-EN 1176-1 i wyłożona jest jedną z rodzaju nawierzchni (materiał amortyzujący upadek) wg PN-EN 1176-1.

4. Montaż

Montaż na placu zabaw powinien być wykonany przez producenta lub uprawnioną ekipę zgodnie z odrębną "Instrukcją montażu".

Zaleca się ogrodzenie placu.

Zaleca się zabezpieczenie urządzenia przed użytkowaniem do momentu całkowitego zakończenia montażu.

5. Kontrola i konserwacja wg PN-EN 1176-7:

* Zaleca się sprawdzanie urządzenia i jego elementów poprzez:
ogłędziny codzienne:

- umożliwiają stwierdzenie zagrożeń, które mogą być wynikiem wandalizmu, zużycia lub warunków pogodowych,

* Kontrola obsługi:

- zaleca się wykonywanie kontroli z częstotliwością od 1 do 3 miesięcy, polegającej na sprawdzeniu sprawności i stateczności urządzenia,

- coroczna kontrola główna:

wykonywana jest w celu ustalenia ogólnego poziomu bezpieczeństwa, stanu fundamentów i nawierzchni (np. butwienia lub korozji i wszelkich zmian poziomu bezpieczeństwa wynikających z dokonywanych napraw oraz dodanych lub wymie-nionych części).

* Zaleca się aby właściciel /operator odpowiedzialny za konserwację i kontrolę urządzenia prowadził książkę kontroli, karty kontroli i serwisowania w ramach nadzorowania bezpieczeństwa nad placem zabaw.

* Zaleca się umieścić w widocznym i dostępnym miejscu informacje (nazwa, adres, nr tel.) o instytucji odpowiedzialnej za konserwację i kontrolę nad terenem placu zabaw.

* Na terenie placu zabaw nie mogą znajdować się urządzenia nie związane z gruntem (kubły, ławki itp.), które mogłyby zostać przemieszczone w obszar przestrzeni minimalnej urządzenia.

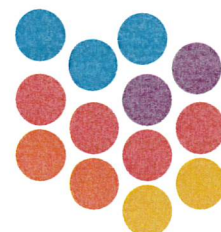

Urządzenie wspinaczkowe – SPORT 2 - producent INTERFLORA Sp. z o.o.



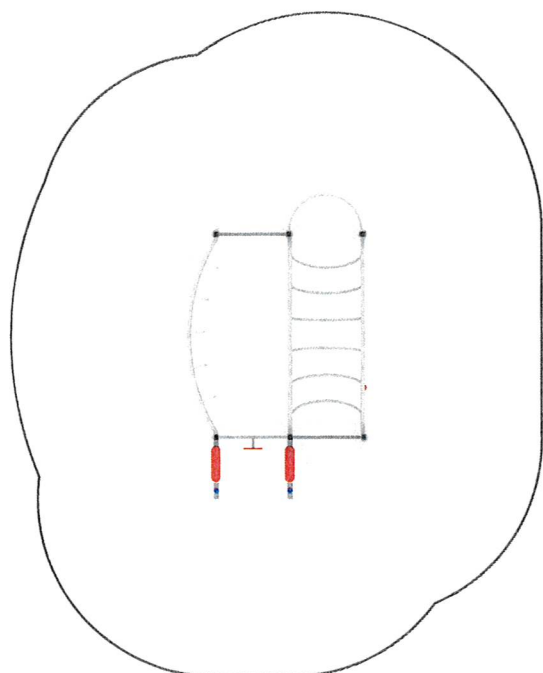
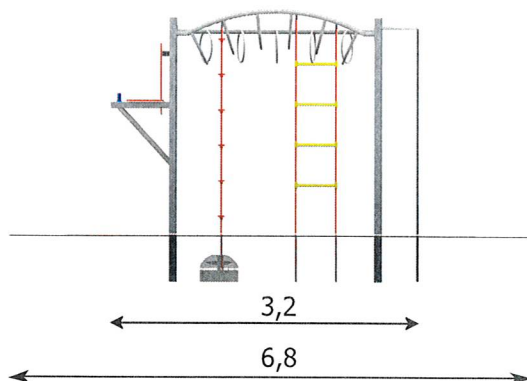
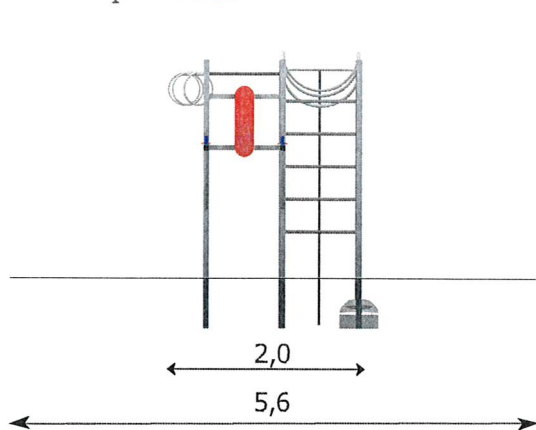

6,8

Sport 2

Grupa wiekowa	3-14
Wysokość swobodnego upadku	$\leq 2,3\text{m}$
Przestrzeń minimalna	6,8x5,6m
Maksymalna wysokość	2,3m

W skład urządzenia Sport 2 wchodzi:

- następujące elementy:
- drabinka metalowa,
 - linka wspinaczkowa,
 - rurka strażacka,
 - przejście sportowe 1,
 - przejście sportowe 2,
 - element siłowni.

Opis:

Konstrukcja wykonana jest z anodowanego aluminium.



Przedstawiony rysunek jest poglądowy. Urządzenie może nieznacznie różnić się od rysunku.

Inter-flora Sp. z o.o. ul. W. Grabskiego 22, 55-011 Siechnice Polska NIP: 899 25 47 532
 Biuro T./F. +48 71 364 42 34 /wew.28 M. +48 502 234 324 www.arcadia-if.com biuro@arcadia-if.com
 Dział Handlowy. T +48 71 381 03 60 T. +48 71 381 03 61 www.arcadia-if.com handlowy@arcadia-if.com

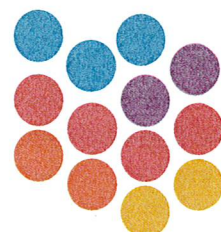



1. Przeznaczenie

Urządzenie przeznaczone jest na publiczne i prywatne place zabaw, dostępne dla dzieci od 3 do 14 lat.

Uwaga: Zaleca się użytkowanie urządzenia pod stałą opieką dorosłych, opiekuna lub nauczyciela.

2. Opis produktu

Urządzenie o konstrukcji metalowej, zakotwiczone za pomocą betonowego fundamentu.

3. Wymagania dotyczące nawierzchni

Przebież minimalna niezbędna do bezpiecznego użytkowania urządzenia określona jest zgodnie z wymiarami wg PN-EN 1176-1 i wyłożona jest jedną z rodzaju nawierzchni (materiał amortyzujący upadek) wg PN-EN 1176-1.

4. Montaż

Montaż na placu zabaw powinien być wykonany przez producenta lub uprawnioną ekipę zgodnie z odrębną "Instrukcją montażu".

Zaleca się ogrodzenie placu.

Zaleca się zabezpieczenie urządzenia przed użytkowaniem do momentu całkowitego zakończenia montażu.

5. Kontrola i konserwacja wg PN-EN 1176-7:

* Zaleca się sprawdzanie urządzenia i jego elementów poprzez:
ogłędziny codzienne:

- umożliwiają stwierdzenie zagrożeń, które mogą być wynikiem wandalizmu, zużycia lub warunków pogodowych,

* Kontrola obsługi:

- zaleca się wykonywanie kontroli z częstotliwością od 1 do 3 miesięcy, polegającej na sprawdzeniu sprawności i stateczności urządzenia,

- coroczna kontrola główna:

wykonywana jest w celu ustalenia ogólnego poziomu bezpieczeństwa, stanu fundamentów i nawierzchni (np. butwienia lub korozji i wszelkich zmian poziomu bezpieczeństwa wynikających z dokonywanych napraw oraz dodanych lub wymie-nionych części).

* Zaleca się aby właściciel /operator odpowiedzialny za konserwację i kontrolę urządzenia prowadził książkę kontroli, karty kontroli i serwisowania w ramach nadzorowania bezpieczeństwa nad placem zabaw.

* Zaleca się umieścić w widocznym i dostępnym miejscu informacje (nazwa, adres, nr tel.) o instytucji odpowiedzialnej za konserwację i kontrolę nad terenem placu zabaw.

* Na terenie placu zabaw nie mogą znajdować się urządzenia nie związane z gruntem (kubły, ławki itp.), które mogłyby zostać przemieszczone w obszar przestrzeni minimalnej urządzenia.

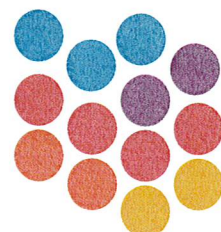

Urządzenie wspinaczkowe – Małpi Gaj Mini - producent INTERFLORA Sp. z o.o.

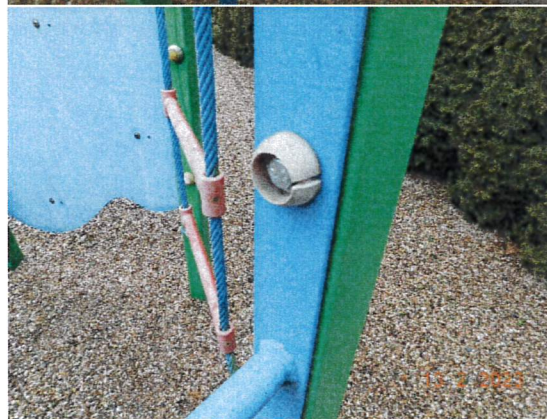

A handwritten signature in blue ink, located in the bottom right corner of the page.

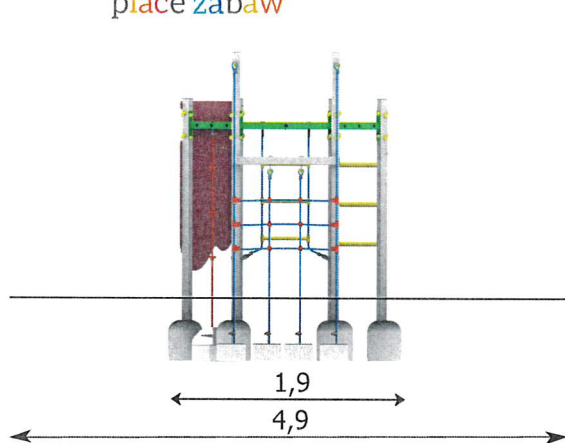

Max.2,2

0,0
-0,6

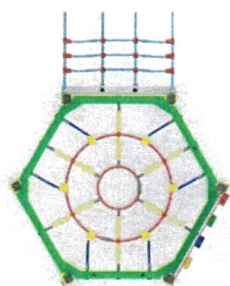
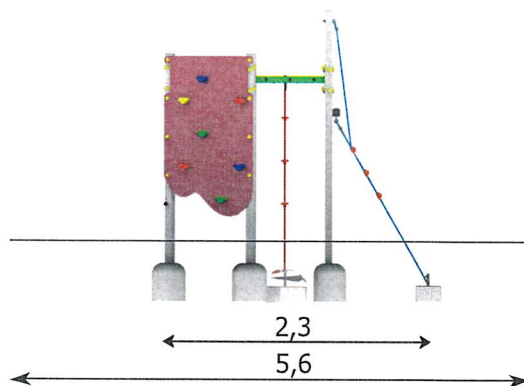

5,6

Małpi Gaj Mini - MG/Mini/M

Grupa wiekowa	5-14
Wysokość swobodnego upadku	$\leq 1,5m$
Przestrzeń minimalna	4,9x5,6m
Maksymalna wysokość	2,2m

W skład urządzenia Małpi Gaj Mini wchodzi następujące elementy:

- ścianka wspinaczkowa,
- drabinka metalowa,
- linka wspinaczkowa,
- drabinka linowa,
- wejście linowe.

Opis:

Konstrukcja wykonana jest z anodowanego aluminium. Ściana wspinaczkowa wykonana z płyty HPL.



Przedstawiony rysunek jest poglądowy. Urządzenie może nieznacznie różnić się od rysunku.

Inter-flora Sp. z o.o. ul. W. Grabskiego 22, 55-011 Siechnice Polska NIP: 899 25 47 532
 Biuro T./F. +48 71 364 42 34 /wew.28 M. +48 502 234 324 www.arcadia-if.com biuro@arcadia-if.com
 Dział Handlowy. T + 48 71 381 03 60 T. +48 71 381 03 61 www.arcadia-if.com handlowy@arcadia-if.com

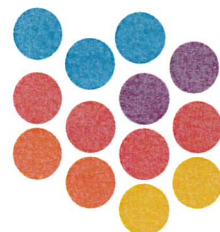



1. Przeznaczenie

Urządzenie przeznaczone jest na publiczne i prywatne place zabaw, dostępne dla dzieci od 3 do 14 lat.

Uwaga: Zaleca się użytkowanie urządzenia pod stałą opieką dorosłych, opiekuna lub nauczyciela.

2. Opis produktu

Urządzenie o konstrukcji metalowej, zakotwione za pomocą betonowego fundamentu.

3. Wymagania dotyczące nawierzchni

Przestrzeń minimalna niezbędna do bezpiecznego użytkowania urządzenia określona jest zgodnie z wymiarami wg PN-EN 1176-1 i wyłożona jest jedną z rodzaju nawierzchni (materiał amortyzujący upadek) wg PN-EN 1176-1.

4. Montaż

Montaż na placu zabaw powinien być wykonany przez producenta lub uprawnioną ekipę zgodnie z odrębną "Instrukcją montażu".

Zaleca się ogrodzenie placu.

Zaleca się zabezpieczenie urządzenia przed użytkowaniem do momentu całkowitego zakończenia montażu.

5. Kontrola i konserwacja wg PN-EN 1176-7:

* Zaleca się sprawdzanie urządzenia i jego elementów poprzez:
ogłędziny codzienne:

- umożliwiają stwierdzenie zagrożeń, które mogą być wynikiem wandalizmu, zużycia lub warunków pogodowych,

* Kontrola obsługi:

- zaleca się wykonywanie kontroli z częstotliwością od 1 do 3 miesięcy, polegającej na sprawdzeniu sprawności i stateczności urządzenia,

- coroczna kontrola główna:

wykonywana jest w celu ustalenia ogólnego poziomu bezpieczeństwa, stanu fundamentów i nawierzchni (np. butwienia lub korozji i wszelkich zmian poziomu bezpieczeństwa wynikających z dokonywanych napraw oraz dodanych lub wymie-nionych części).

* Zaleca się aby właściciel /operator odpowiedzialny za konserwację i kontrolę urządzenia prowadził książkę kontroli, karty kontroli i serwisowania w ramach nadzorowania bezpieczeństwa nad placem zabaw.

* Zaleca się umieścić w widocznym i dostępnym miejscu informacje (nazwa, adres, nr tel.) o instytucji odpowiedzialnej za konserwację i kontrolę nad terenem placu zabaw.

* Na terenie placu zabaw nie mogą znajdować się urządzenia nie związane z gruntem (kubły, ławki itp.), które mogłyby zostać przemieszczone w obszar przestrzeni minimalnej urządzenia.

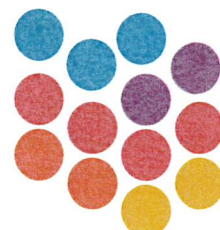

Lokalizacja bujaka-sprężynowca



Bujak-sprężynowiec KACZKA – złożony w magazynie gminnym w Sulęcinie



Furtka



Tablica z regulaminem



Sprężynowiec SPR

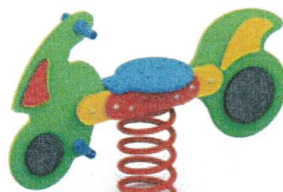
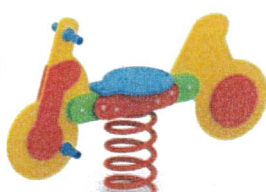
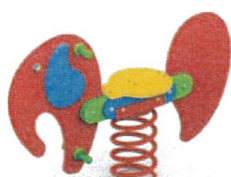
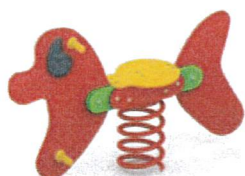
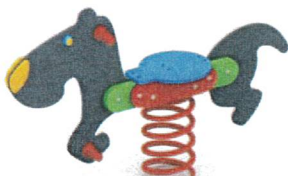

Sprężynowiec - SPR

Grupa wiekowa	0-6lat
Wysokość swobodnego upadku	≤0,6m
Przestrzeń minimalna	Ø3,5m
Maksymalna wysokość	0,8m

Sprężynowiec

Różnorodne kształty zwierząt i pojazdów przypadają do gustu nawet najbardziej wymagającym małym użytkownikom placu zabaw i zapewnią im wspaniałą zabawę.

Głównym elementem konstrukcyjnym jest sprężyna o średnicy 200mm, wysokości 400mm, zabetonowana w gruncie za pomocą ocynkowanej ogniwo kotwy.

DOSTĘPNE OPCJE:

01 PREMIUM

Korpus wykonany z tworzywa HDPE.

Rysunek jest poglądowy. W zależności od wybranego standardu urządzenie może się nieznacznie różnić.

Instrukcja eksploatacji urządzenia

SPRĘŻYNOWIEC - SPR

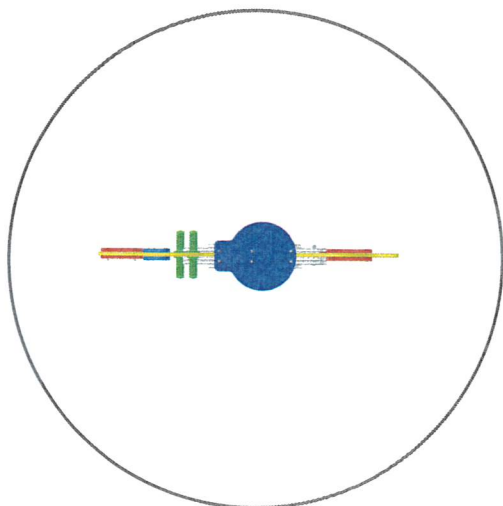

1. Przeznaczenie

Urządzenie przeznaczone jest dla publicznych i prywatnych placów zabaw, dostępnych dla dzieci od 0 do 6 lat.

Uwaga: Zaleca się użytkowanie urządzenia pod stałą opieką dorosłych, opiekuna lub nauczyciela.

2. Opis produktu

Urządzenie posadowione na ocynkowanej ogniuwo kotwie i zabetonowane trwale w gruncie. Konstrukcja górna wykonana z tworzywa HDPE.

3. Wymagania dotyczące nawierzchni.

Przeźrzeń minimalna niezbędna do bezpiecznego użytkowania urządzenia określona jest zgodnie z wymiarami wg PN-EN 1176-1 i wyłożona jest jedną z rodzaju nawierzchni(materiał amortyzujący upadek) wg PN-EN 1176-1.

4. Montaż:

- ♦Montaż na placu zabaw powinien być wykonany przez producenta lub uprawnioną ekipę zgodnie z odrębną „Instrukcją montażu”.
- ♦Zaleca się ogradzanie placu zabaw.
- ♦Zaleca się zabezpieczenie urządzenia przed użytkowaniem do momentu całkowitego zakończenia montażu.

5. Kontrola i konserwacja wg PN-EN 1176-7:

- ♦Zaleca się sprawdzanie urządzenia i jego elementów poprzez:
 - ♦ oględziny codzienne:
 - ♦ - umożliwiają stwierdzenie zagrożeń które mogą być wynikiem wandalizmu, zużycia lub warunków pogodowych,
 - ♦ kontrola obsługi:
 - ♦ - zaleca się wykonywanie kontroli z częstotliwością od 1 do 3 miesięcy, polegająca na sprawdzeniu sprawności i stateczności urządzenia,
 - ♦ coroczna kontrola główna:
 - ♦ - wykonywana jest w celu ustalenia ogólnego poziomu bezpieczeństwa, stanu fundamentów i nawierzchni(np.ujawnienie butwienia lub korozji i wszelkich zmian poziomu bezpieczeństwa wynikających z dokonywanych napraw, oraz dodanych lub wymienionych części).
- ♦ Zaleca się aby właściciel/operator odpowiedzialny za konserwację i kontrolę urządzenia prowadził książkę kontroli, karty kontroli i serwisowania w ramach nadzorowania bezpieczeństwa nad placem zabaw.
- ♦ Zaleca się umieścić w widocznym i dostępnym miejscu informacje (nazwa, adres, nr telefonu) o instytucji odpowiadającej za konserwację i kontrolę nad terenem placu zabaw.
- ♦ Na terenie placu zabaw nie mogą znajdować się urządzenia nie związane z gruntem (kubły, ławki, itp.), które mogłyby zostać przemieszczone w obszar przestrzeni minimalnej urządzenia.

Zadanie Wykonawca realizuje w oparciu o własne materiały i sprzęt.

Wszelkie odpady powstałe w trakcie realizacji zadania należy zagospodarować/zutylizować na koszt Wykonawcy.

Wszelkie prace należy wykonywać zgodnie z obowiązującymi Polskimi Normami oraz zgodnie ze sztuką budowlaną z zachowaniem niezbędnych środków ostrożności. Wykonawca przed przystąpieniem do realizacji przedmiotu zamówienia zabezpieczy teren przed dostępem osób trzecich. Wykonawca zobowiązany jest do utrzymywania porządku w trakcie realizacji zadania.

Przed złożeniem oferty Zamawiający rekomenduje przeprowadzenie wizji lokalnej celem prawidłowego wyliczenia ceny ofertowej. Miejsce realizowania zadania to teren ogólnodostępny.

Osoba do kontaktu w sprawie realizacji zadania –

Barbara Ludwisiak, telefon: 71 7860951, e-mail: bludwisiak@umsiechnice.pl.

2. Termin realizacji zamówienia – do dnia 15 maja 2023 r.
3. Kryterium oceny ofert
 - 1) Cena - 100%
 - 2) Inne kryteria – brak.
4. Inne istotne warunki zamówienia:
 - 1) Termin realizacji - do dnia do 15 maja 2023 r.
 - 2) Cena musi zawierać w sobie całość kosztów związanych z kompleksową realizacją zadania.
5. Sposób przygotowania oferty. Ofertę należy sporządzić na załączonym druku „OFERTA”, w języku polskim, w formie pisemnej. Oferta winna być podpisana przez osobę upoważnioną.
6. Ofertę należy dostarczyć:

drogą elektroniczną na adres mailowy - biuro@umsiechnice.pl,
osobiście do siedziby Zamawiającego,
pocztą na adres ul. Jana Pawła II 12, 55-011 Siechnice.
7. Ofertę w formie papierowej należy umieścić w kopercie opisanej: **Naprawa podłoża na placu zabaw oraz przegląd i konserwacja urządzeń do zabawy zlokalizowanych w Zacharzycach w gm. Siechnice.**
8. Ofertę złożyć należy do dnia 31 marca 2023 r. do godz. 12.00.
9. Osoba upoważniona do kontaktu z wykonawcami: Barbara Ludwisiak, tel. 71 786 09 51, email: bludwisiak@umsiechnice.pl .
10. Termin związania z ofertą – 30 dni.
11. Zamawiający dopuszcza przeprowadzenie negocjacji z wykonawcami.
12. Zamawiający zastrzega unieważnienie postępowania w każdym wypadku bez podania przyczyn.
13. O udzielenie zamówienia mogą ubiegać się Wykonawcy, którzy nie podlegają wykluczeniu na podstawie art. 7 ust. 1 ustawy z dnia 13 kwietnia 2022 r. o szczególnych rozwiązaniach w zakresie przeciwdziałania wspieraniu agresji na Ukrainę oraz służących ochronie bezpieczeństwa narodowego (Dz. U. poz. 835).

p.o. Dyrektora
Wydziału Technicznego
Marta Parobczak

21.03.2023



(data, podpis osoby prowadzącej sprawę)

21.03.2023 r.

pieczęćka oferenta

dnia

OFERTA

Gmina Siechnice
ul. Jana Pawła II 12
55-011 Siechnice

Odpowiadając na zapytanie ofertowe dotyczące zamówienia publicznego realizowanego zgodnie z Regulaminem udzielania zamówień publicznych w Urzędzie Miejskim w Siechnicach dla zadania:

Naprawa podłoża na placu zabaw oraz przegląd i konserwacja urządzeń do zabawy zlokalizowanych w Zacharzycach w gm. Siechnice

składamy ofertę następującej treści:

- Oferujemy wykonanie zamówienia za cenę:zł netto, podatek VAT%,
ŁĄCZNIE: zł brutto (słownie:).
- Oferta wyliczona na podstawie następujących pozycji w tabeli:

NR	ZADANIE	WARTOŚĆ NETTO [zł]	VAT [%]	WARTOŚĆ BRUTTO [zł]
1	Naprawa, malowanie i konserwacja huśtawki wahadłowej podwójnej			
2	Naprawa, malowanie i konserwacja huśtawki wagowej			
3	Naprawa, malowanie i konserwacja zestawu ze zjeżdżalnią CASABLANCA			
4	Naprawa, malowanie i konserwacja urządzenia wspinaczkowego SPORT2			
5	Naprawa, malowanie i konserwacja urządzenia wspinaczkowego MAŁPI GAJ MINI			
6	Montaż i konserwacja bujaka-sprężynowca KACZKA			
7	Naprawa furtki wejściowej i ogrodzenia			
8	Przeniesienie tablicy z regulaminem placu zabaw			
9	Naprawa podłoża żwirowego			
10	RAZEM			

- Na wykonane zamówienie udzielamy: gwarancji.
- Oświadczamy, że zapoznaliśmy się z treścią zapytania ofertowego wraz z wszystkimi załącznikami, do treści dokumentów nie wnosimy zastrzeżeń i akceptujemy wszystkie warunki tam zawarte. W cenie naszej oferty zostały uwzględnione wszystkie koszty wykonania zamówienia. W przypadku wyboru naszej oferty zobowiązujemy się zrealizować zlecenie na warunkach przedstawionych w zapytaniu ofertowym.
- Oświadczamy, że firma jest/nie (*właściwe podkreślić*) jest płatnikiem podatku VAT o numerze identyfikacyjnym NIP
- Oświadczam, że nie podlegam wykluczeniu z postępowania na podstawie art. 7 ust. 1 ustawy z dnia 13 kwietnia 2022 r. o szczególnych rozwiązaniach w zakresie przeciwdziałania wspieraniu agresji na Ukrainę oraz służących ochronie bezpieczeństwa narodowego (Dz. U. poz. 835).

.....
podpis osoby upoważnionej

SZCZEGÓŁOWE INFORMACJE DOTYCZĄCE PRZETWARZANIA DANYCH OSOBOWYCH

Zgodnie z art. 13 Rozporządzenia Parlamentu Europejskiego i Rady UE 2016/679 z dnia 27 kwietnia 2016 r. w sprawie ochrony osób fizycznych w związku z przetwarzaniem danych osobowych i w sprawie swobodnego przepływu takich danych oraz uchylenia dyrektywy 95/46/WE („RODO”) informuje się, że:

INFORMACJE DOTYCZĄCE PRZETWARZANIA DANYCH OSOBOWYCH WNIOSKODAWCY		
1.	ADMINISTRATOR DANYCH OSOBOWYCH (ADO)	Administratorem Pani/Pana danych osobowych przetwarzanych w Urzędzie Miejskim w Siechnicach jest Burmistrz Siechnic, ul. Jana Pawła II 12, 55-011 Siechnice, nr tel. 71 786 09 01, adres e-mail: biuro@umsiechnice.pl
2.	INSPEKTOR OCHRONY DANYCH (IOD)	Administrator Danych Osobowych wyznaczył Inspektora Ochrony Danych, z którym można się kontaktować poprzez adres e-mail: iod@umsiechnice.pl w przypadku pytań lub wątpliwości, czy dane w Urzędzie Miejskim są przetwarzane prawidłowo.
3.	CELE PRZETWARZANIA DANYCH OSOBOWYCH	Celem przetwarzania Pani/Pana danych osobowych jest realizacja umowy.
4.	PODSTAWA PRAWNA PRZETWARZANIA DANYCH OSOBOWYCH	Podstawą prawną przetwarzania Pani/Pana danych osobowych jest: - ustawa z dnia 23 kwietnia 1964 r. Kodeks cywilny, - art. 6 ust. 1 lit. c i lit. d RODO.
5.	ODBIORCY DANYCH OSOBOWYCH	Odbiorcami Pani/Pana danych będą pracownicy Urzędu Miejskiego w Siechnicach prowadzący przedmiotową umowę.
6.	PRZEKAZYWANIE DANYCH OSOBOWYCH DO PAŃSTW TRZECICH LUB ORGANIZACJI MIĘDZYNARODOWYCH	Pani/Pana dane osobowe nie będą przekazywane do państw trzecich lub organizacji międzynarodowych.
7.	OKRES PRZECHOWYWANIA DANYCH OSOBOWYCH	Pani/Pana dane osobowe będą przechowywane przez okres zgodny z kategorią archiwalną, o której mowa w rozporządzeniu Prezesa Rady Ministrów z dnia 18 stycznia 2011 r. w sprawie instrukcji kancelaryjnej, jednolitych rzeczowych wykazów akt oraz instrukcji w sprawie organizacji i zakresu działania archiwów zakładowych.
8.	UPRAWNIENIA	W przypadku Pani/Pana danych osobowych przysługuje Pani/Panu: - prawo dostępu do danych oraz otrzymania ich kopii, - prawo do sprostowania (poprawiania) danych, - prawo do ograniczenia przetwarzania danych, - prawo do wniesienia skargi do organu nadzorczego (Prezesa Urzędu Ochrony Danych) – w przypadku, gdy uważa Pani/Pan, że przetwarzamy Pani/Pana dane niezgodnie z prawem.
9.	INFORMACJA O WYMOGU/DOBROWOLNOŚCI PODANIA DANYCH OSOBOWYCH	Podanie przez Panią/Pana danych osobowych jest dobrowolne, jednak niepodanie danych uniemożliwi realizację umowy.

.....
czytelny podpis osoby informowanej