

LISTWA NA ŚCIANIE
 skala 1:20
 materiał: płyta meblowa
 brzozy PCV
 montowana na ścianie
 na uchwytych krytych

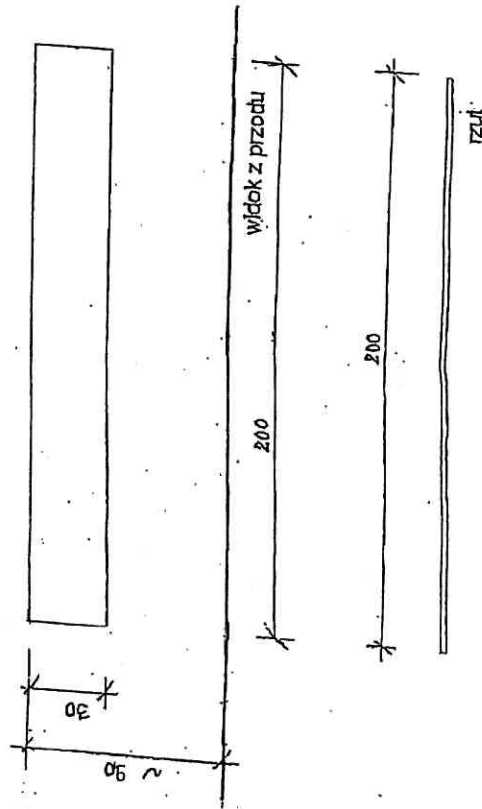

PÓŁKA WISZĄCA
 skala 1:20
 materiał: płyta meblowa
 płyty PCV MEDLOVA
 bieżak PCV
 mocowanie na hakach ukrytych

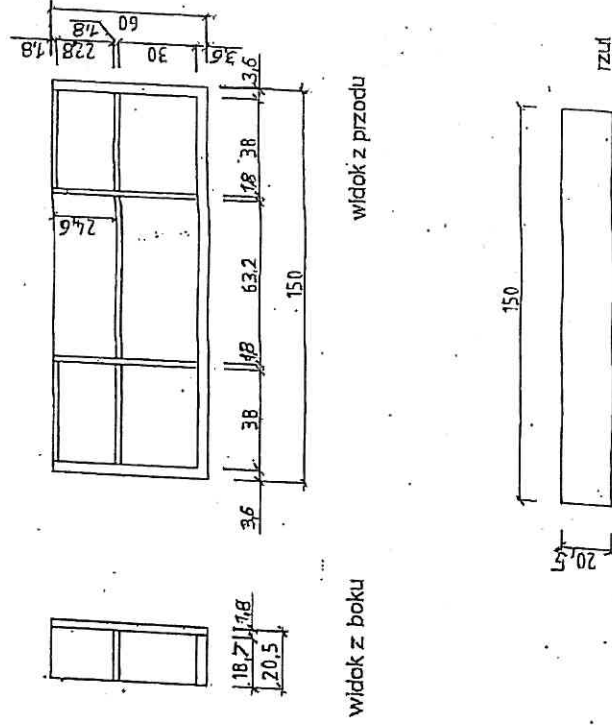

RYS. 1

RYS. 2

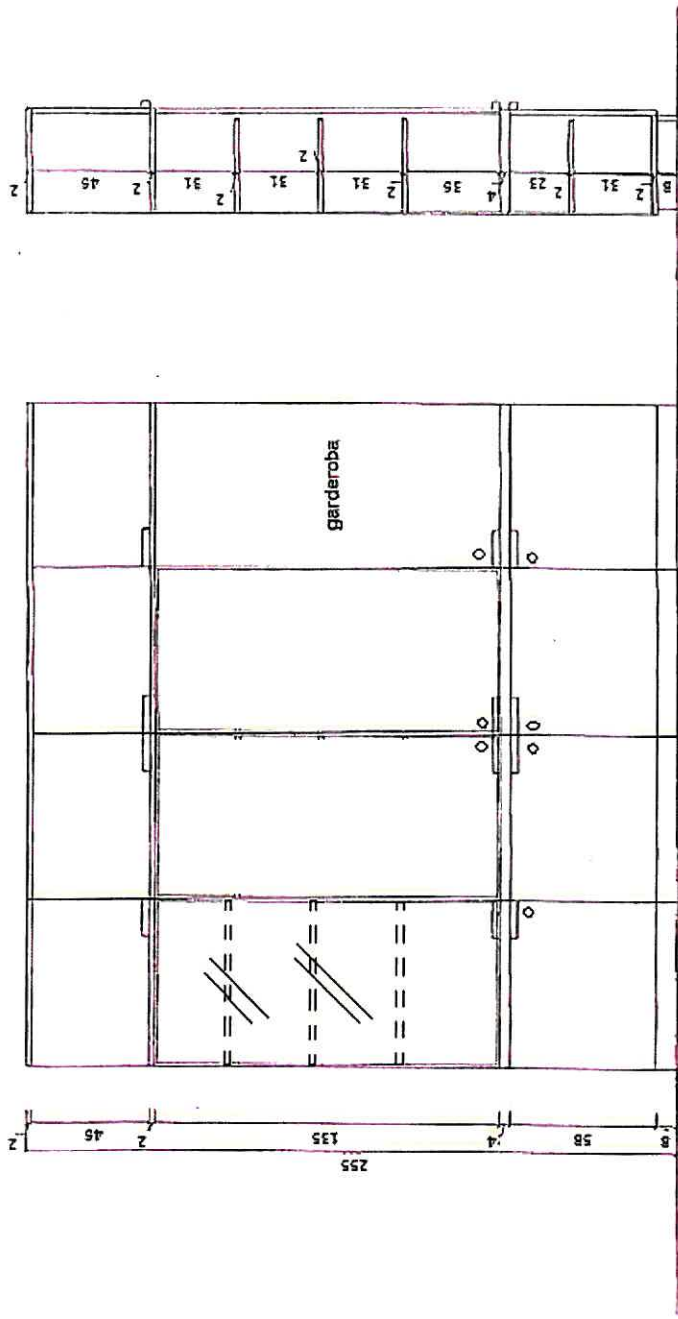

przekrój podłużny



widok z przodu



przekrój poprzeczny

RYS. 3

ZABUDOWA MEBLOWA - BIBLIOTECZKA

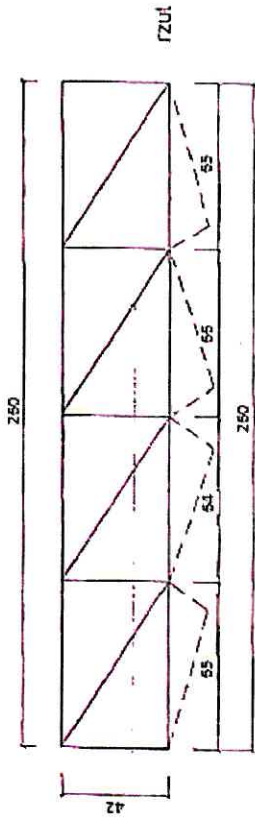

rzut

RYS. 4 a

szafa aktowa z drzwiami przesuwnymi
zamknięta na zamek systemowy do drzwi przesuwnych
materiał:
całość płyta meblowa gr.18 mm

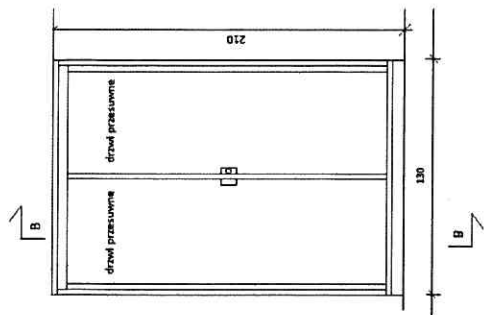

WIDOK Z PRZODU

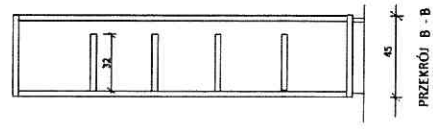

PRZEMKÓJ B - B

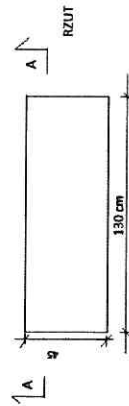

RZUT

RYS. 4 b

szafa aktowa z frontami otwieranymi
fronty zamykane na zamek
materiał:
całość płyta meblowa gr.18 mm

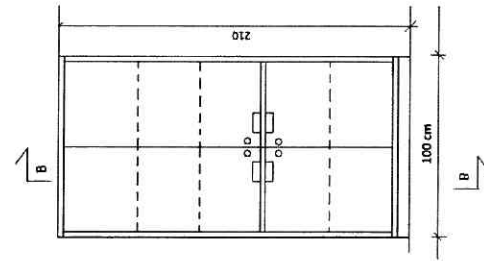

WIDOK Z PRZODU

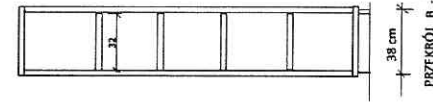

PRZEMKÓJ B - B

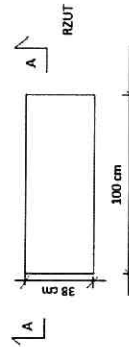

RZUT

RYS. 5

GABLOTA OSEKLOWA

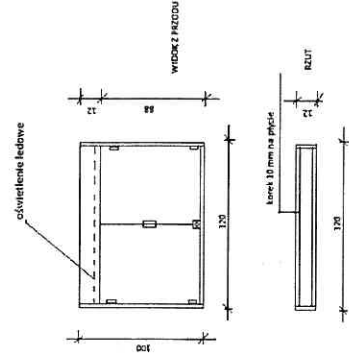

WIDOK Z PRZODU

RZUT

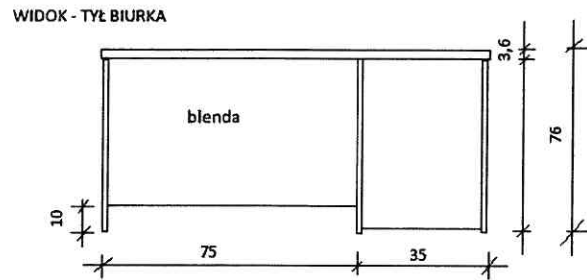
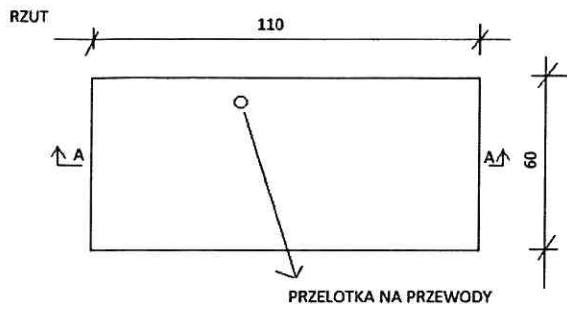

PRZEKRÓJ POD BLATEM

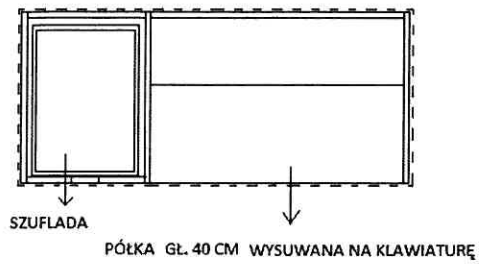

WIDOK - PRZÓD BIURKA

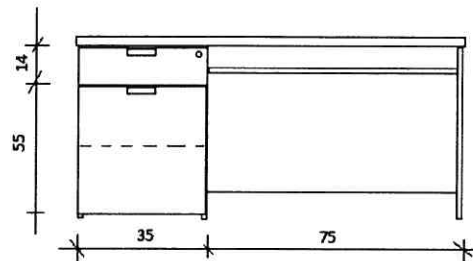

PRZEKRÓJ A-A

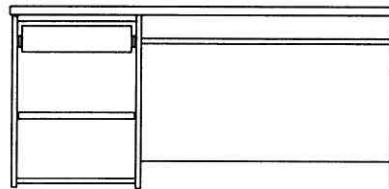

RYS. 6

biurko

materiał: płyta meblowa gr. 18 mm za wyj. blatu - gr. 36 mm
brzeg PCV 2 mm

szuflada z zamkiem, na prowadnicach rolkowych

półka na klawiaturę z płyty meblowej na prowadnicach rolkowych

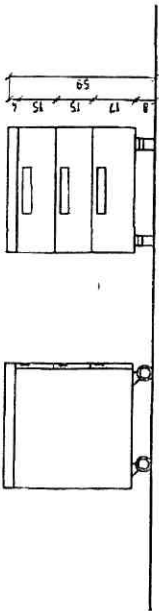

kontener szer. 50 cm z szufladami
skala 1:20

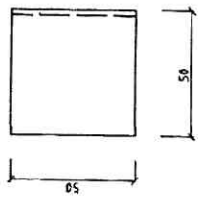

Rys 7

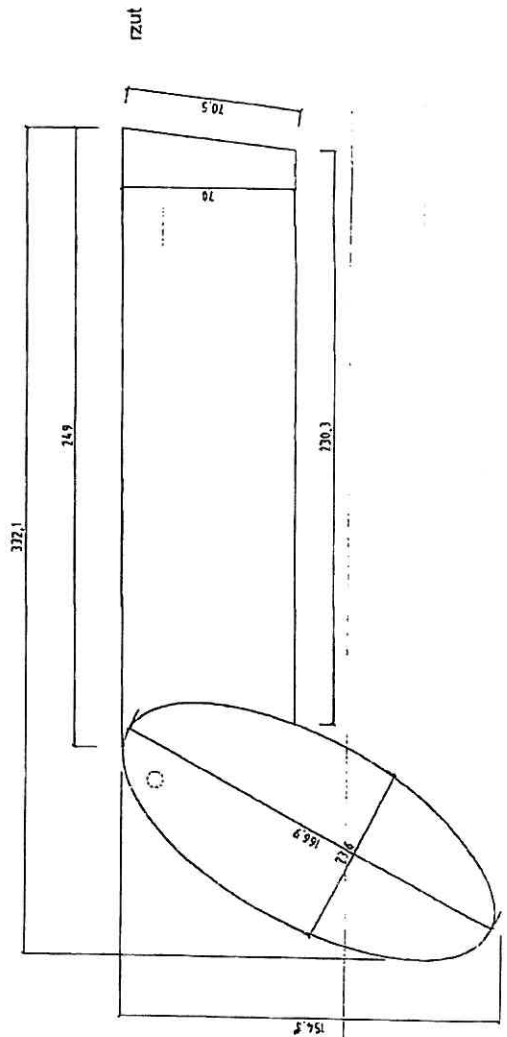
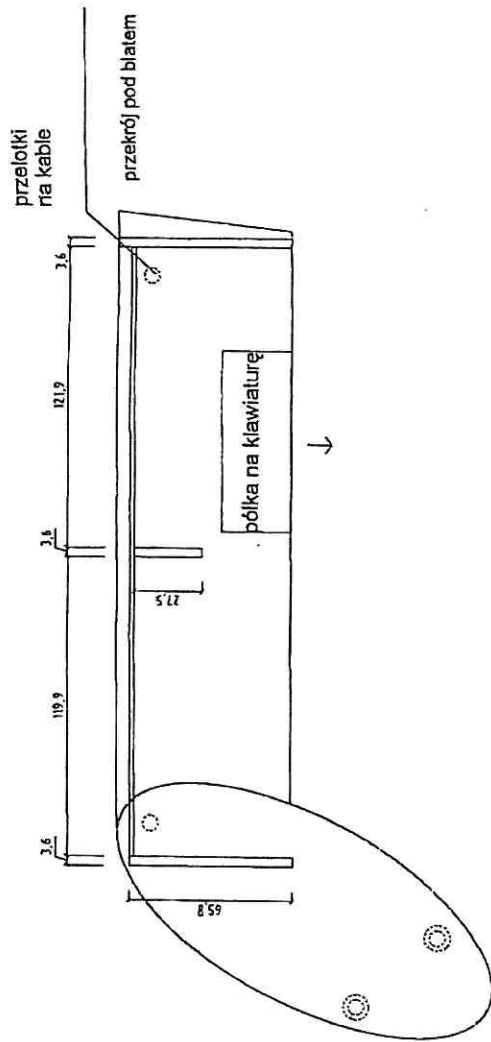
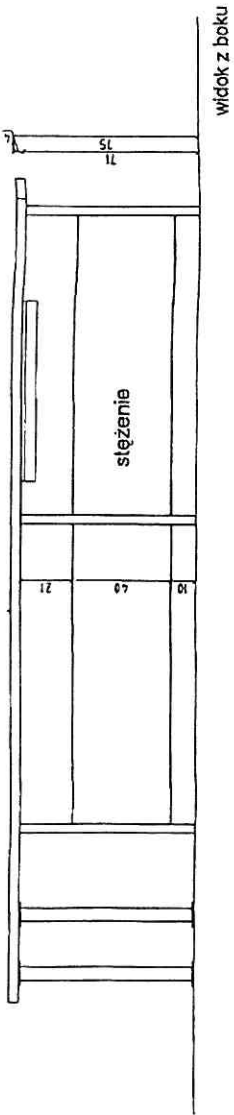

Dyp. 8

stół z elipsą
skala 1:20

RYS. 9

zabudowa meblowa ze zlewozmywakiem

materiał:
całość płyta meblowa gr.18 mm za wyj. płyty nośnej
pawłacza - gr. 36 mm

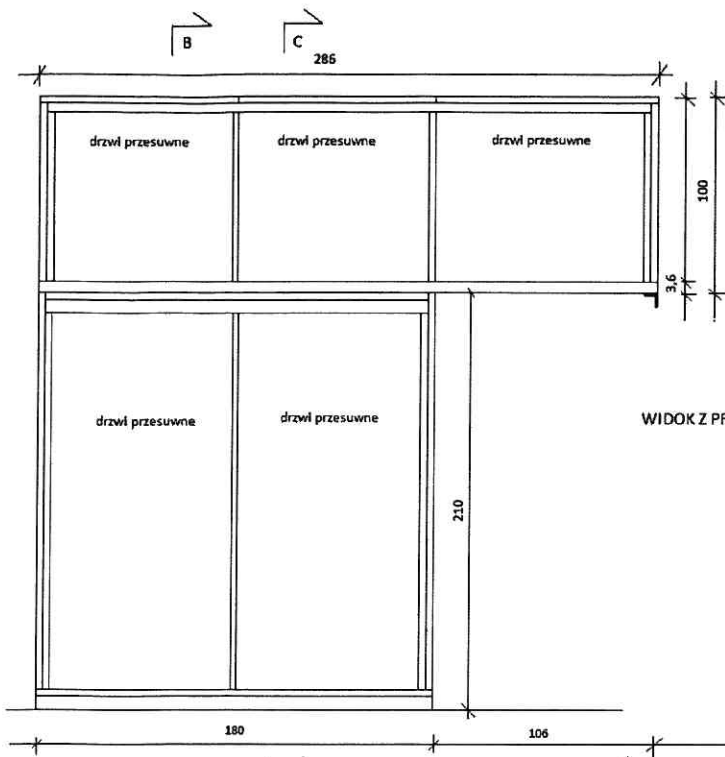

WIDOK Z PRZODU

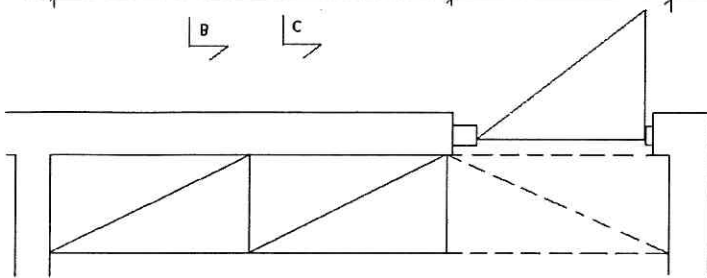

SYTUACJA

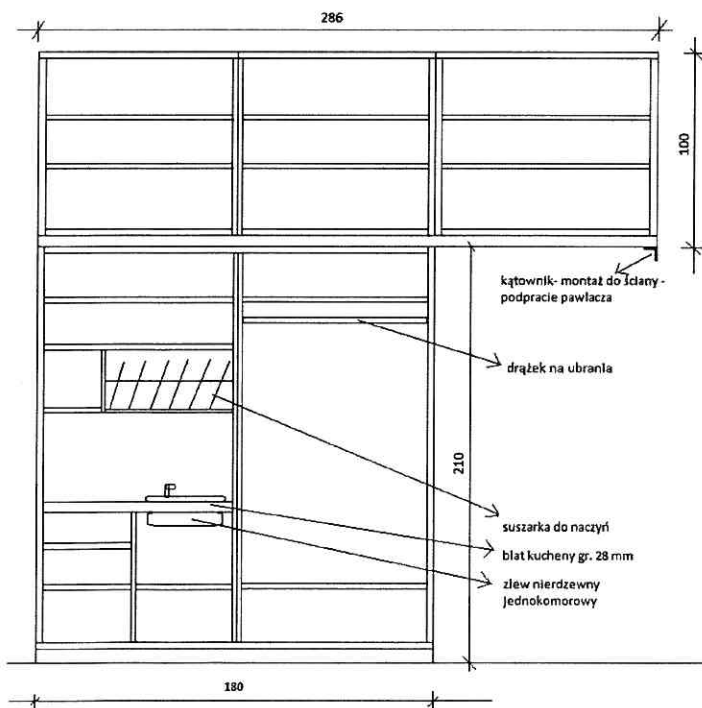

PRZEKRÓJ A - A

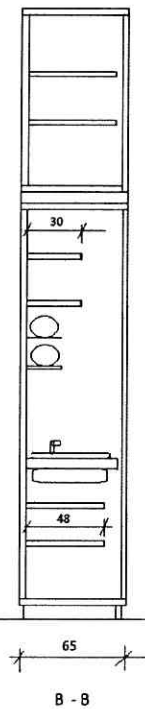

B - B

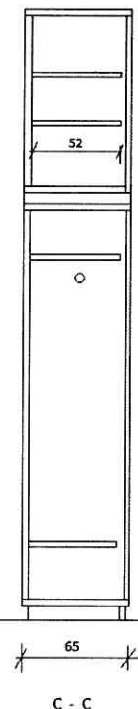

C - C

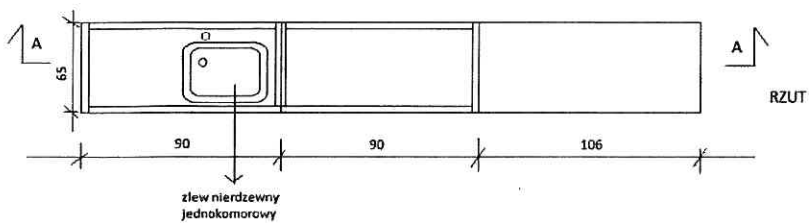

RZUT

Rys. 10 stolik 65 x 130 cm na stelażu metalowym

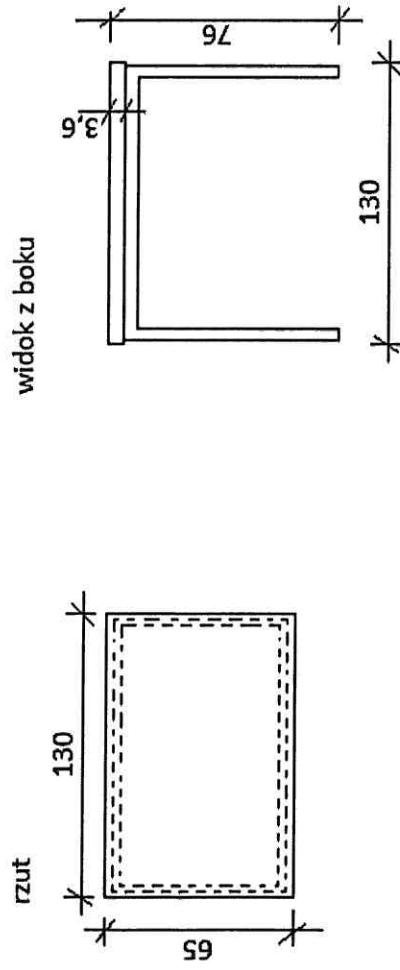

Rys.11 stolik 75 x 180 cm na stelażu metalowym

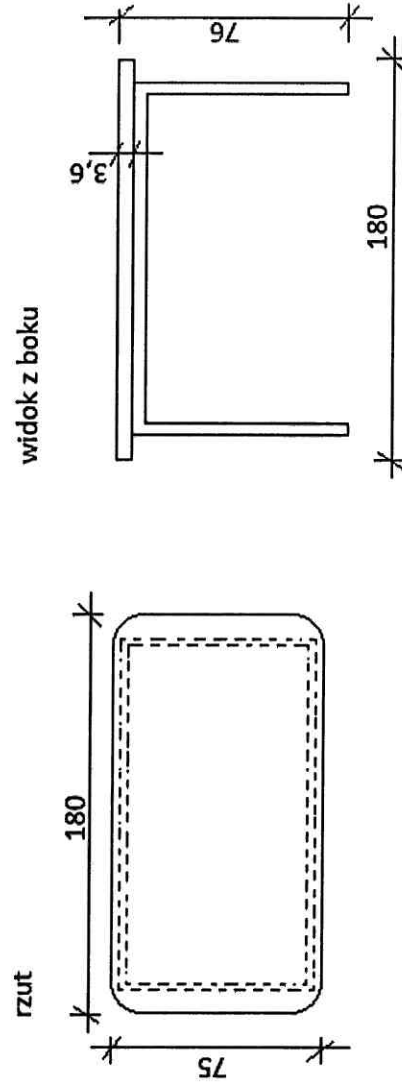

Rys. 12 stół 80 x 180 cm na stelażu metalowym

