

## Zdjęcia poglądowe mebli

### I. KRZESŁA

#### I.1. Krzesło z regulowanym siedziskiem

Symbol nadany przez Zamawiającego na potrzeby postępowania - **KRSND**

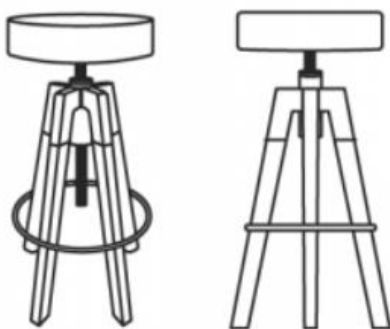

#### I.2 Krzesło stacjonarne z podłokietnikami z oparciem siatką

Symbol nadany przez Zamawiającego na potrzeby postępowania - **KSTK**



#### I.3 Krzesło konferencyjne bez podłokietników

Symbol nadany przez Zamawiającego na potrzeby postępowania - **KK1**

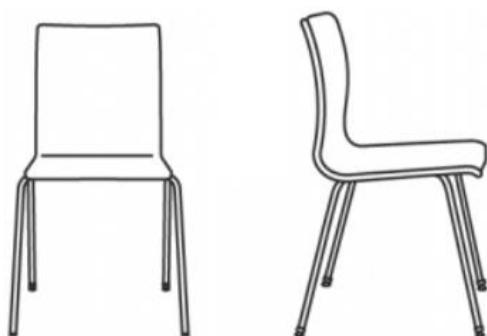

**I.4 Krzesło konferencyjne z podłokietnikami**

Symbol nadany przez Zamawiającego na potrzeby postępowania KK2

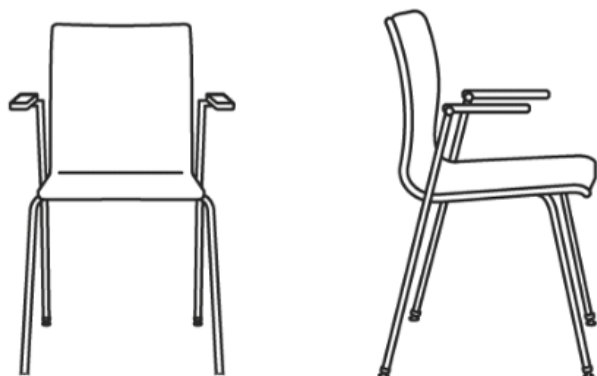
**II. FOTELE****II.1 Fotel konferencyjny gabinetowy, z regulowaną wysokością, na kółkach, kubełkowy**

Symbol nadany przez Zamawiającego na potrzeby postępowania - FKGK

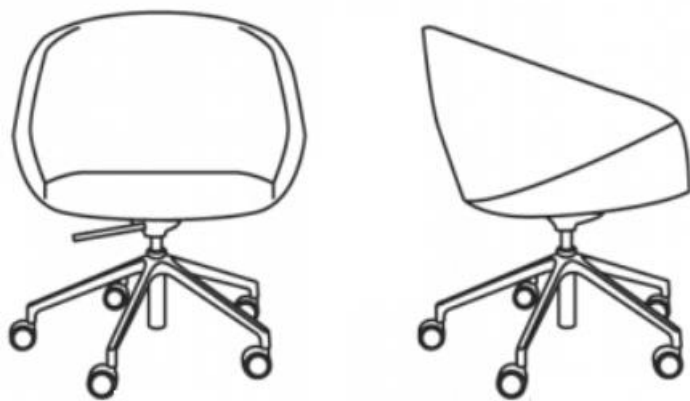
**II.2 Fotel konferencyjny na kółkach z regulacją wysokości**

Symbol nadany przez Zamawiającego na potrzeby postępowania - FKK



**II.3. Fotel klienta na stopkach, kubelkowy**

Symbol nadany przez Zamawiającego na potrzeby postępowania - FKL

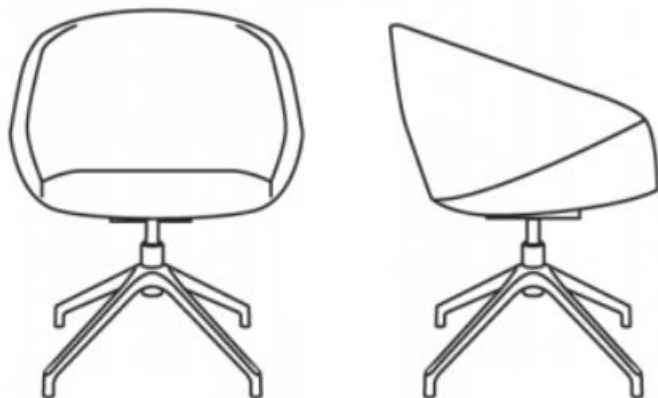
**II.4 Fotel niski kubelkowy**

Symbol nadany przez Zamawiającego na potrzeby postępowania – FKNS

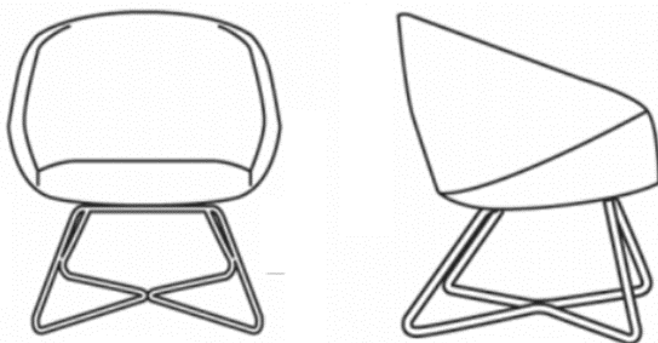
**II. 5 Fotel wypoczynkowy na płozach tapicerowany z podłokietnikami**

Symbol nadany przez Zamawiającego na potrzeby postępowania – FWPW

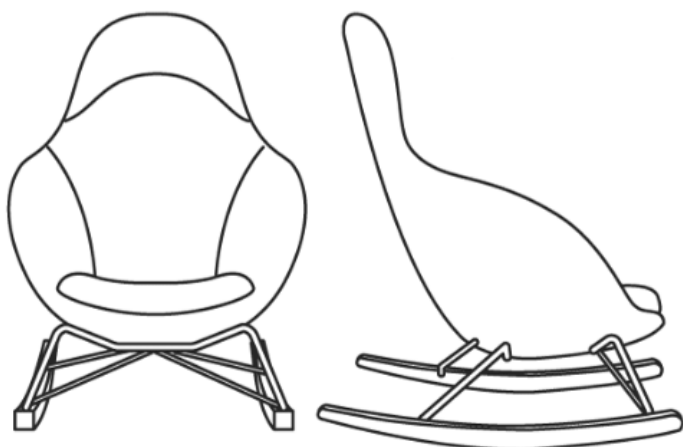

**II.6 Fotel wypoczynkowy niski, na nóżkach, tapicerowany z podłokietnikami**

Symbol nadany przez Zamawiającego na potrzeby postępowania - FWNSD

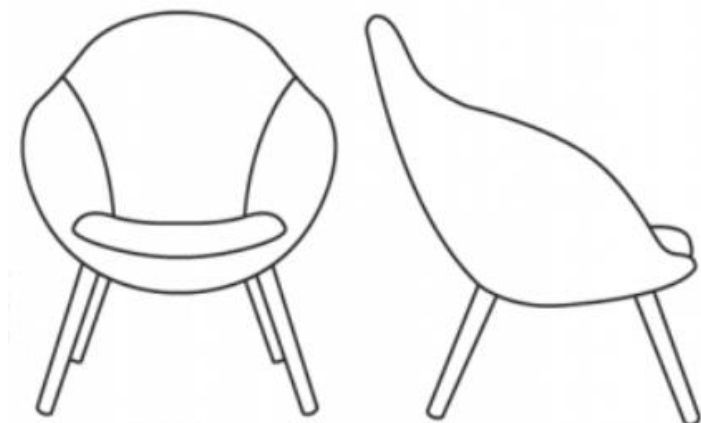
**II.7 Fotel obrotowy z podłokietnikami na kółkach**

Symbol nadany przez Zamawiającego na potrzeby postępowania - FOB1



Wizualizacja przykładowego stelaża krzeseł obrotowych FOB1 i FOB2:

**II.8 Fotel obrotowy z podłokietnikami na kółkach**

Symbol nadany przez Zamawiającego na potrzeby postępowania - FOB2



Wizualizacja przykładowego stelaża krzeseł obrotowych FOB1 i FOB2:

### III. INNE SIEDZISKA I MEBLE TAPICEROWANE



### III. INNE SIEDZISKA I MEBLE TAPICEROWANE

#### III.1 Hoker z nakładką tapicerowaną na stelażu metalowym

Symbol nadany przez Zamawiającego na potrzeby postępowania - HZN

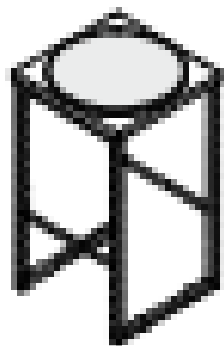

#### III.2 Sofa dwuosobowa o konstrukcji metalowej lakierowanej, tapicerowanej tkaniną o podwyższonej odporności na zabrudzenia

Symbol nadany przez Zamawiającego na potrzeby postępowania : z podparciem lewym S2L, z podparciem prawym S2P

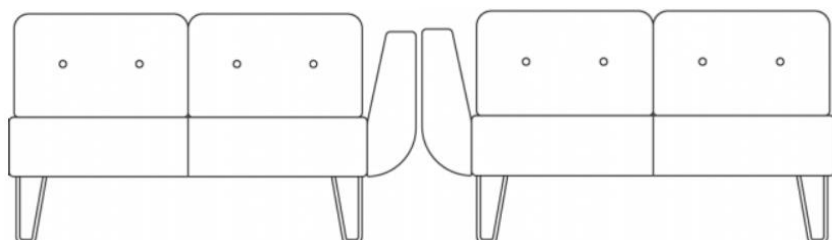

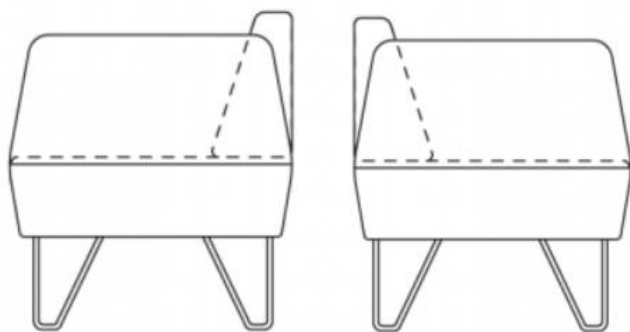

### III.3 Pufa niska tapicerowana (o kształcie walca

Symbol nadany przez Zamawiającego na potrzeby postępowania - PNT 45

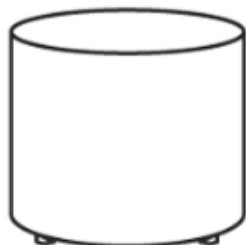

### III.4 Pufa niska tapicerowana (o kształcie walca)

Symbol nadany przez Zamawiającego na potrzeby postępowania - PNT 90

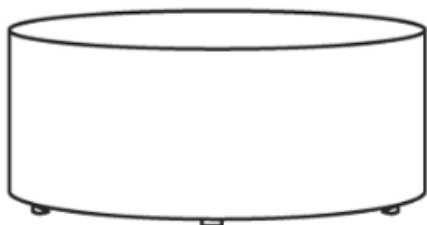

### III.5 Pufo-hocker o regulowanej wysokości

Symbol nadany przez Zamawiającego na potrzeby postępowania – PFH



**III.6 Pufa niska w kształcie walca, tapicerowana, z uchwytem, na kółkach**

Symbol nadany przez Zamawiającego na potrzeby postępowania - PNT45U

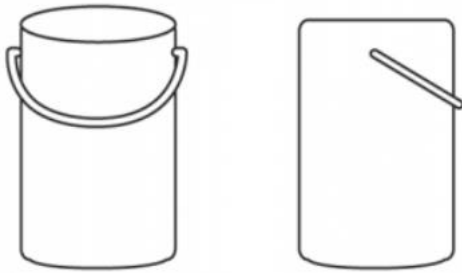
**III.7 Pufa kwadratowa, niska, tapicerowana, z uchwytem, na kółkach (o kształcie prostopadłościanu)**

Symbol nadany przez Zamawiającego na potrzeby postępowania - PNTKWU

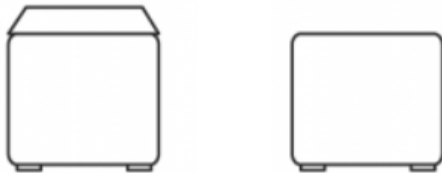
**III.8 Pufa prostokątna niska tapicerowana (o kształcie prostopadłościanu) na stopkach**

Symbol nadany przez Zamawiającego na potrzeby postępowania – PNTPP

**III.9 Sofa dwuosobowa, o kształtowym pięciokątnym siedzisku, z oparciem, na stopkach**

Symbol nadany przez Zamawiającego na potrzeby postępowania SKOP

**III.10 Sofa z funkcją spania rozkładana z poduszkami**

Symbol nadany przez Zamawiającego na potrzeby postępowania – SRFS



#### **IV. STOŁY I STOLIKI**

##### **IV.1 Stół konferencyjny mobilny z blatem składanym**

Symbol nadany przez Zamawiającego na potrzeby postępowania SKM160

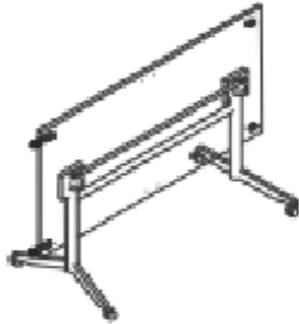

Wizualizacja przykładowego zaczeputo umożliwiającego łączenie stołów w różnej konfiguracji:

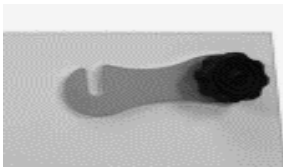

##### **IV.2 Stolik wysoki**

Symbol nadany przez Zamawiającego na potrzeby postępowania SWSM



##### **IV.3 Stół mobilny**

Symbol nadany przez Zamawiającego na potrzeby postępowania: SWSMK140, SWSMK 200



##### **IV.4 Stół konferencyjny mobilny – tablica**

Symbol nadany przez Zamawiającego na potrzeby postępowania - SKMS320



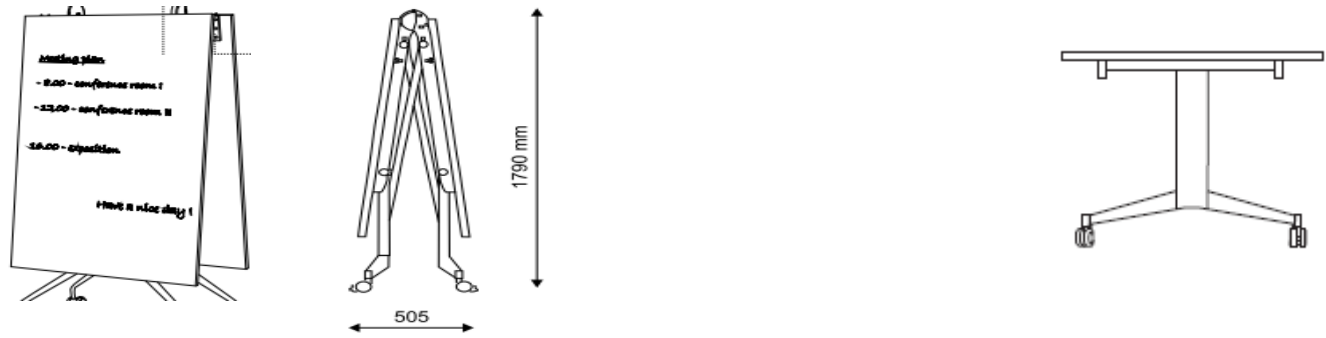

#### IV.5 Stół konferencyjny gabinetowy

Symbol nadany przez Zamawiającego na potrzeby postępowania - SKG

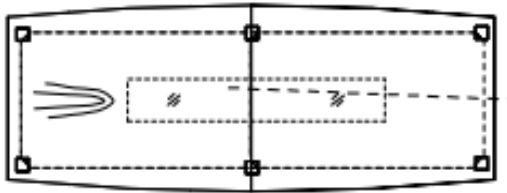

Wizualizacja przykładowych wstawek chromowych w stole konferencyjnym gabinetowym



#### IV.6 Stolik okolicznościowy z blatem kształtowym

Symbol nadany przez Zamawiającego na potrzeby postępowania - SOK80



#### IV.7 Stolik okolicznościowy z blatem kształtowym

Symbol nadany przez Zamawiającego na potrzeby postępowania - SOK 130

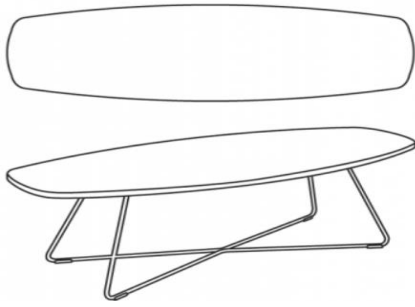
**IV.8 Stolik okolicznościowy z blatem kształtowym**

Symbol nadany przez Zamawiającego na potrzeby postępowania - SOK 57

**IV.9 Stolik okolicznościowy z blatem okrągłym**

Symbol nadany przez Zamawiającego na potrzeby postępowania - SOK45

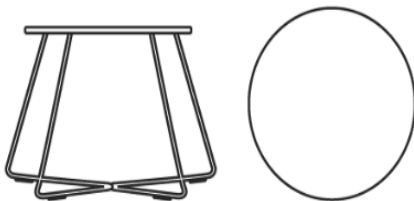
**IV.10 Stolik okolicznościowy z blatem kształtowym**

Symbol nadany przez Zamawiającego na potrzeby postępowania - SOK 67

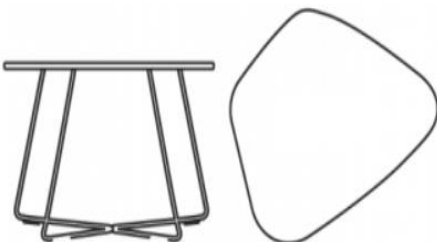
**IV.11 Stolik wysoki 110**

Symbol nadany przez Zamawiającego na potrzeby postępowania - SW 6

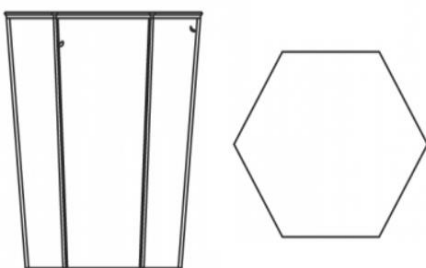

**IV.12 Stolik wysoki**

Symbol nadany przez Zamawiającego na potrzeby postępowania - SWND

**IV.13 Stolik okolicznościowy z blatem kształtowym, okrągły**

Symbol nadany przez Zamawiającego na potrzeby postępowania - SOKKD

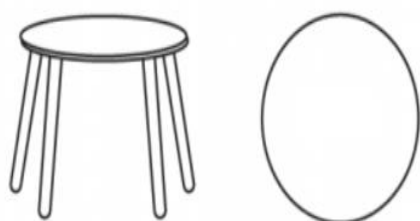
**IV.14 Stolik okolicznościowy z blatem kształtowym, okrągły**

Symbol nadany przez Zamawiającego na potrzeby postępowania - SOKSM80

**IV.15 Stolik o podstawie okrągłej tapicerowanej**

Symbol nadany przez Zamawiającego na potrzeby postępowania - SOTHPL



**IV.16 Stolik**

Symbol nadany przez Zamawiającego na potrzeby postępowania - ST80

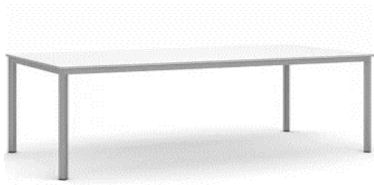
**V. BIURKA I AKCESORIA DO BIUREK****V.1 Biurko proste**

Symbol nadany przez Zamawiającego na potrzeby postępowania - BP 160

**V.2 Biurko proste**

Symbol nadany przez Zamawiającego na potrzeby postępowania - BP 160/60

**V.3 Biurko proste naszafkowe**

Symbol nadany przez Zamawiającego na potrzeby postępowania - BP 160N

**V.4 Kanał kablowy poziomy uchylny**

Symbol nadany przez Zamawiającego na potrzeby postępowania - KKPU

Przekrój kanału kablowego poziomego uchylnego

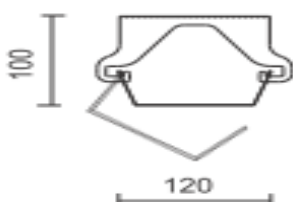

**V.5 Przepust kablowy z gniazdem 230v i USB**

Symbol nadany przez Zamawiającego na potrzeby postępowania – PKZG

**V.6 Przegroda tapicerowana**

Symbol nadany przez Zamawiającego na potrzeby postępowania - PT16

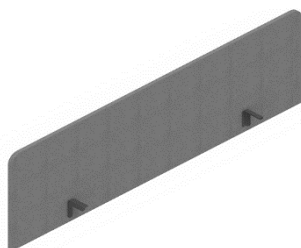
**VI. SZAFY****VI.1 Szafa aktowa 5,5 OH 2050x800x420**

Symbol nadany przez Zamawiającego na potrzeby postępowania - SZA5,5OH80

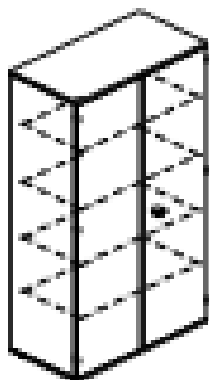

**VI.2 Szafa aktowa 5 OH 1880x800x420**

Symbol nadany przez Zamawiającego na potrzeby postępowania - SZA5OH80

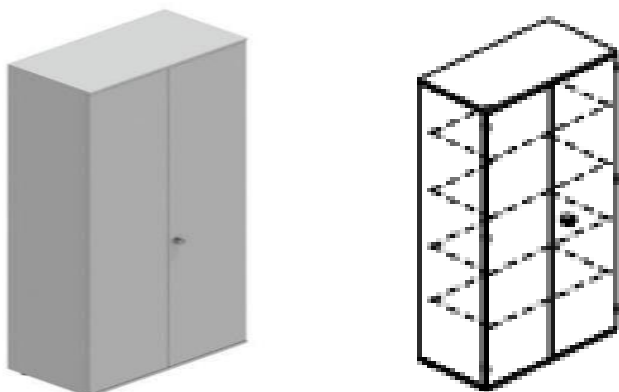
**VI.3 Nadstawka 2OH**

Symbol nadany przez Zamawiającego na potrzeby postępowania - NA2OH

**VI.4 Szafa aktowa 2 OH**

Symbol nadany przez Zamawiającego na potrzeby postępowania -SZA2OH

**VI.5 Szafa aktowa 3 OH**

Symbol nadany przez Zamawiającego na potrzeby postępowania - SZA3OH

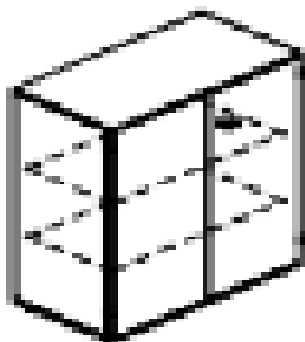

**VI.6 Szafa aktowa 5 OH**

Symbol nadany przez Zamawiającego na potrzeby postępowania - SZA5OH40

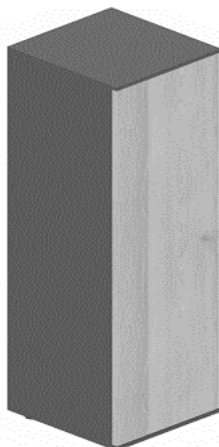
**VI.7 Szafa ubraniowa 5,5 OH 2050x800x420**

Symbol nadany przez Zamawiającego na potrzeby postępowania - SZAU5,5OH80

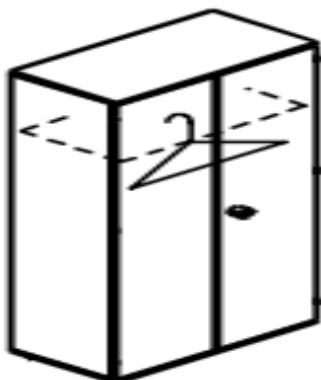
**VI.8 Szafa ubraniowa 5 OH 1880x800x420**

Symbol nadany przez Zamawiającego na potrzeby postępowania - SZAU5OH80

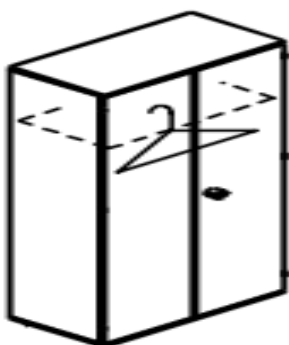
**VI.9 Szafa ubraniowa 5 OH 1880x600x420**

Symbol nadany przez Zamawiającego na potrzeby postępowania - SZAU5OH60

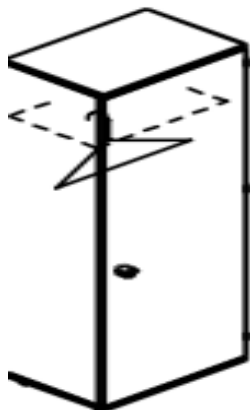
**VI.10 Szafka aktowa 1,5 OH 660x1600x420**

Symbol nadany przez Zamawiającego na potrzeby postępowania - SZAP1,5OH

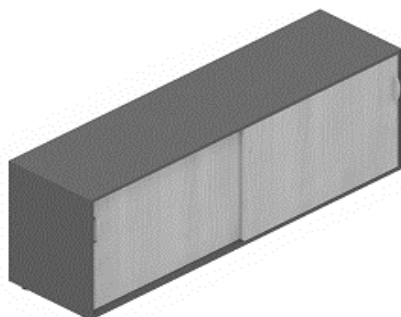
**VI.11 Szafa do zabudowy 1850x3000x600**

Symbol nadany przez Zamawiającego na potrzeby postępowania - SZDZ185

**VI.12 Zabudowa szafy dwustronnej**

Symbol nadany przez Zamawiającego na potrzeby postępowania - ZSZD

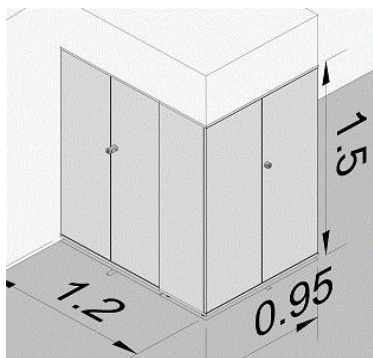

**VI.13 Szafa do zabudowy 5250 cm**

Symbol nadany przez Zamawiającego na potrzeby postępowania - SZDZ525

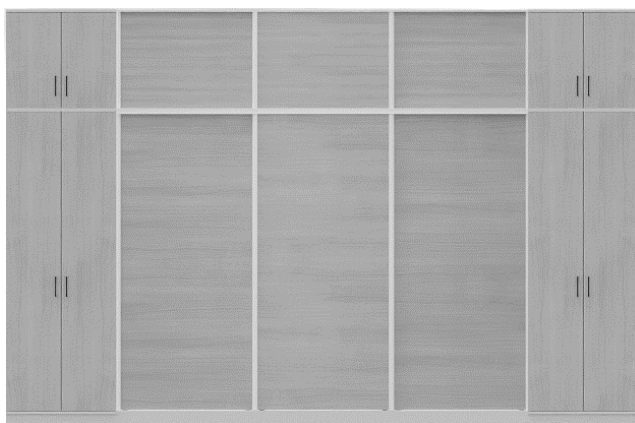
**VI.14 Witryna gabinetowa**

Symbol nadany przez Zamawiającego na potrzeby postępowania - WSZG

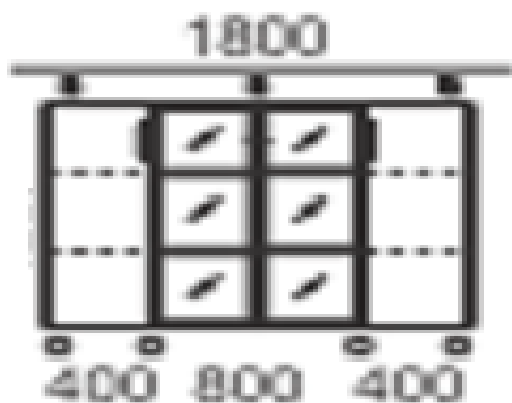
**VI.15 Szafa aktowa z drzwiami przesuwными**

Symbol nadany przez Zamawiającego na potrzeby postępowania - SZAP20H



**VI.16 Szafa na korespondencję**

Symbol nadany przez Zamawiającego na potrzeby postępowania - SZS60, SZS80



**VII. ZABUDOWY SZATNIOWE**

**VII.1 Zabudowa szatniowa 2000x2000**

Symbol nadany przez Zamawiającego na potrzeby postępowania - ZASZ200

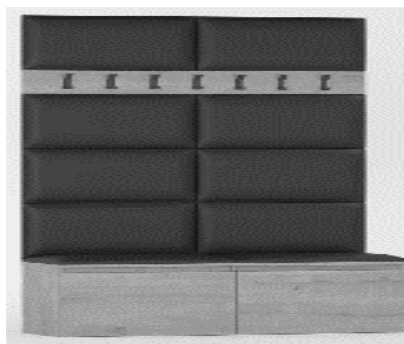

**VII.2 Zabudowa szatniowa z wieszakami**

Symbol nadany przez Zamawiającego na potrzeby postępowania - ZASZ100

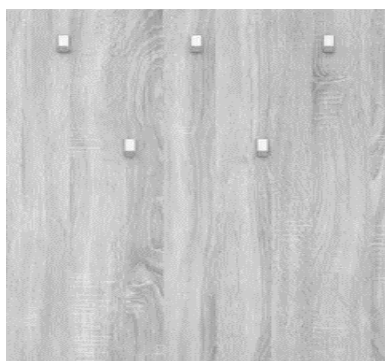

**VIII. ŚCIANKI I PANELE****VIII.1 Panel akustyczny tapicerowany naścienny 1610x1330**

Symbol nadany przez Zamawiającego na potrzeby postępowania – PATND

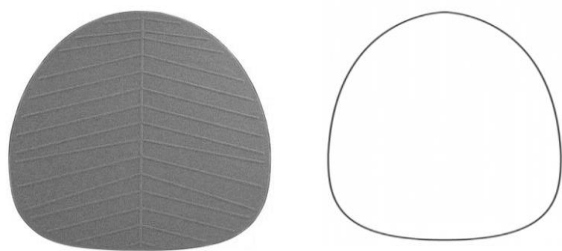
**VIII.2 Panel akustyczny tapicerowany naścienny 1130x1060**

Symbol nadany przez Zamawiającego na potrzeby postępowania – PATNM

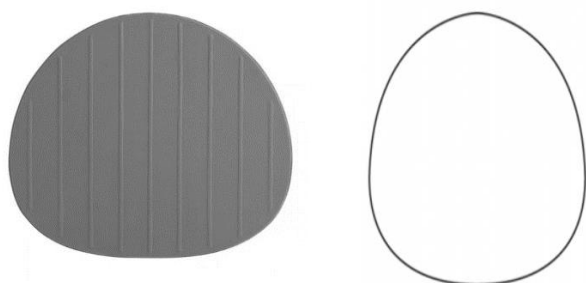
**VIII.3 Ścianka akustyczna tapicerowana wolnostojąca**

Symbol nadany przez Zamawiającego na potrzeby postępowania - SATLM

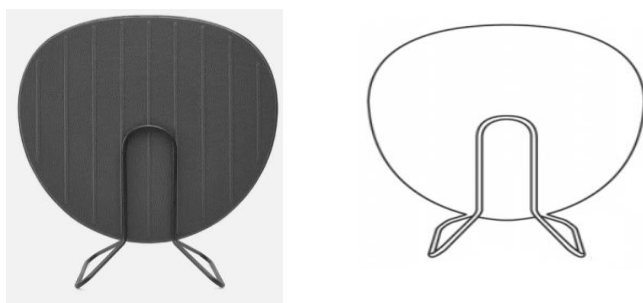
**VIII.4 Ścianka akustyczna tapicerowana wolnostojąca 1770x1330**

Symbol nadany przez Zamawiającego na potrzeby postępowania - SATLD

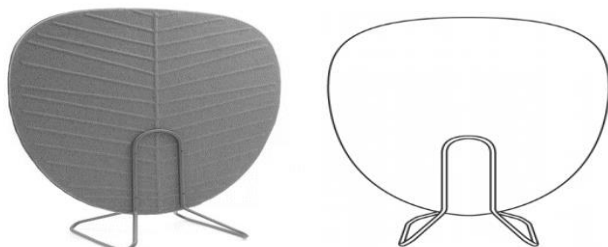
**VIII.5 Ścianka akustyczna mobilna**

Symbol nadany przez Zamawiającego na potrzeby postępowania - ŚAM



## IX. ZABUDOWY KUCHENNE I WYPOSAŻENIE KUCHNI

### IX.1 Zabudowa kuchenna narożna 2150x2110

Symbol nadany przez Zamawiającego na potrzeby postępowania - ZKN215x211

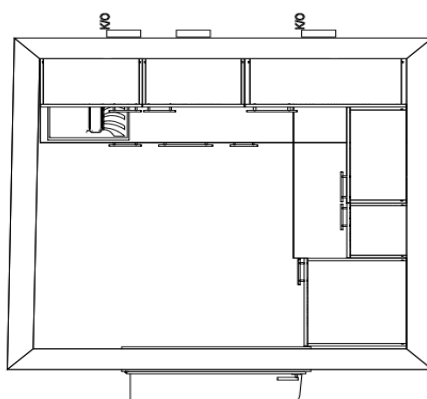

### IX.2 Zabudowa kuchenna o długości całkowitej 2650 mm

Symbol nadany przez Zamawiającego na potrzeby postępowania - ZKP265

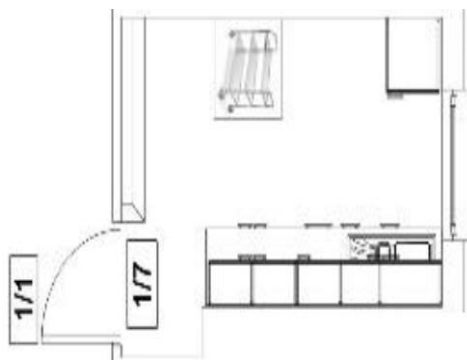
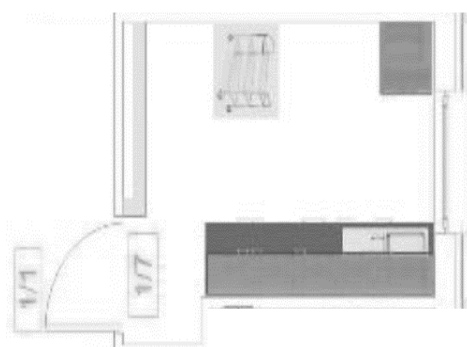

### IX.3 Zabudowa kuchenna o długości całkowitej 4800

Symbol nadany przez Zamawiającego na potrzeby postępowania - ZKP480

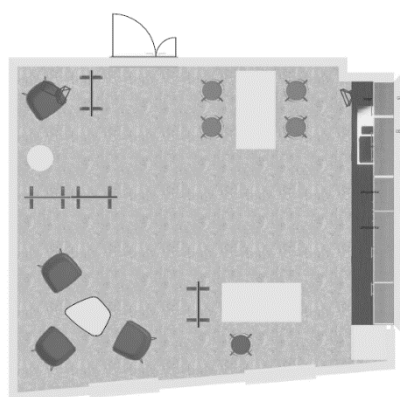

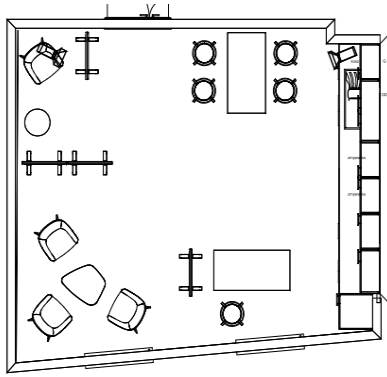

**IX.4 Zabudowa kuchenna o długości całkowitej 5450 mm**

Symbol nadany przez Zamawiającego na potrzeby postępowania - ZKP545

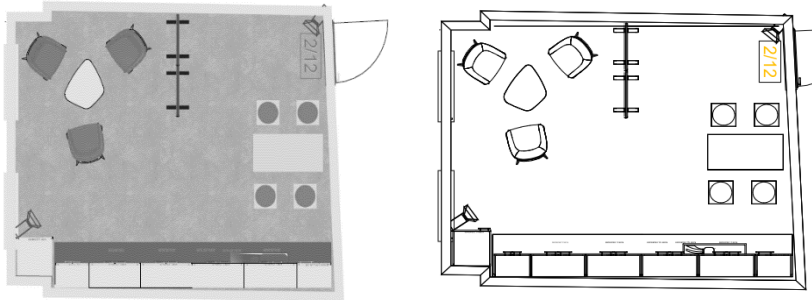

### IX.5 Wózek do przewożenia naczyń

Symbol nadany przez Zamawiającego na potrzeby postępowania – WKL



### IX.6 Zlewozmywak 1 komorowy

Symbol nadany przez Zamawiającego na potrzeby postępowania - ZL1K



### IX.7 Zlewozmywak 2 komorowy

Symbol nadany przez Zamawiającego na potrzeby postępowania - ZL2K



### IX.8 Bateria zlewozmywakowa (do ZL1K)

Symbol nadany przez Zamawiającego na potrzeby postępowania - BZL



### IX. 9 Bateria zlewozmywakowa (do ZL2K)



Symbol nadany przez Zamawiającego na potrzeby postępowania - BZL2

## X. REGAŁY METALOWE

### X.1 Regał metalowy 1

Symbol nadany przez Zamawiającego na potrzeby postępowania - RMET1



### X.2 Regał metalowy 2

Symbol nadany przez Zamawiającego na potrzeby postępowania - RMET2



### X.3 Regał metalowy 3

Symbol nadany przez Zamawiającego na potrzeby postępowania - RMET3

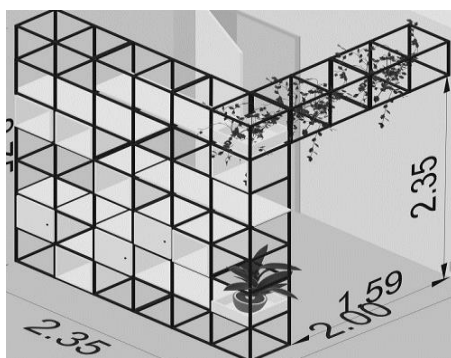

**X.4 Regal magazynowy metalowy 198x95x43**

Symbol nadany przez Zamawiającego na potrzeby postępowania - RMM95

**XI. LADA OBSŁUGI**

Symbol nadany przez Zamawiającego na potrzeby postępowania - LOBK

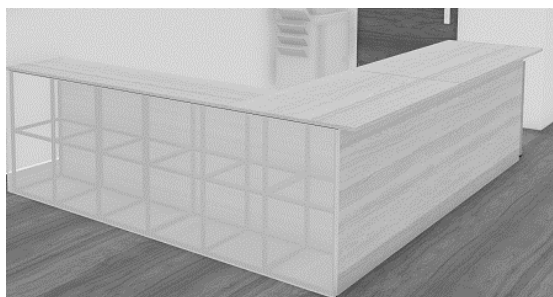
**XII. PODEST SCENICZNY 1X2**

Symbol nadany przez Zamawiającego na potrzeby postępowania - POSC

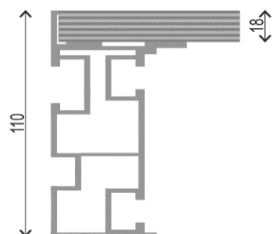

Rysunek poglądowy przekroju aluminiowej ramy podestu scenicznego

**XIII. Mównica z regulacją wysokości półki**

Symbol nadany przez Zamawiającego na potrzeby postępowania - MRWP



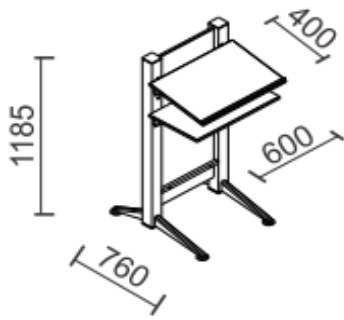

#### XIV. PRZEWIJAK DLA NIEMOWLĄT

Symbol nadany przez Zamawiającego na potrzeby postępowania - PDNM

